

FUSION[®] MS-RA60

MANUALE UTENTE



ITALIANO

FUSION[®]
A Garmin Brand

© 2021 Garmin Ltd. o sue affiliate

Tutti i diritti riservati. Ai sensi delle norme sul copyright, non è consentito copiare integralmente o parzialmente il presente manuale senza il consenso scritto di Garmin. Garmin si riserva il diritto di modificare o migliorare i prodotti e di apportare modifiche al contenuto del presente manuale senza obbligo di preavviso nei confronti di persone o organizzazioni. Visitare il sito Web www.fusionentertainment.com per gli attuali aggiornamenti e ulteriori informazioni sull'uso del prodotto.

Garmin®, il logo Garmin, ANT®, Fusion® e il logo Fusion sono marchi di Garmin Ltd. o delle società affiliate, registrati negli Stati Uniti e in altri Paesi. Connect IQ™, Fusion-Link™ e Fusion-Link Lite™ sono marchi di Garmin Ltd. o delle società affiliate. L'uso di tali marchi non è consentito senza consenso esplicito da parte di Garmin.

Apple®, il logo Apple, iPod touch® e iPhone® sono marchi di Apple Inc., registrati negli Stati Uniti e in altri Paesi. App Store™ è un marchio di servizio Apple Inc., registrato negli Stati Uniti e in altri Paesi. Android™ e Google Play™ sono marchi di Google Inc. Il marchio iPhone® è utilizzato in Giappone con una licenza di Aiphone K.K. Il marchio e il logo Bluetooth® appartengono a Bluetooth SIG, Inc. e il loro uso da parte di Garmin è concesso su licenza. Gli altri marchi e nomi commerciali sono di proprietà dei rispettivi titolari.

M/N: A03942 IC: 1792A-03942

Operazioni preliminari	1
Comandi dello stereo	2
Schermo dello stereo	4
Collegamento di un dispositivo ausiliario	4
Riproduzione di un dispositivo Bluetooth	4
Collegamento di un dispositivo Bluetooth compatibile	5
Informazioni sulla copertura di Bluetooth	5
Impostazioni della sorgente Bluetooth	5
Selezione di un dispositivo Bluetooth differente	5
Radio	5
Impostazione della regione di sintonizzazione	6
Cambio della stazione radio	6
Preselezioni	6
Riproduzione DAB	7
Impostazione della regione di sintonizzazione	7
Ricerca di stazioni DAB	7
Preselezioni DAB	7
Impostazioni generali	8
Ulteriori opzioni di controllo dello stereo	9
Connessione a un orologio Garmin®	9
Connessione a un telecomando ARX70	9
App del telecomando wireless Fusion-Link™	9
Appendice	9
Registrazione del dispositivo Fusion	9
Pulizia del dispositivo	10
Risoluzione dei problemi	10
Caratteristiche tecniche	11
Disegni di ingombro dello stereo	12

Operazioni preliminari

AVVERTENZA

Per avvisi sul prodotto e altre informazioni importanti, consultare la guida inclusa nella confezione del dispositivo.

Comandi dello stereo

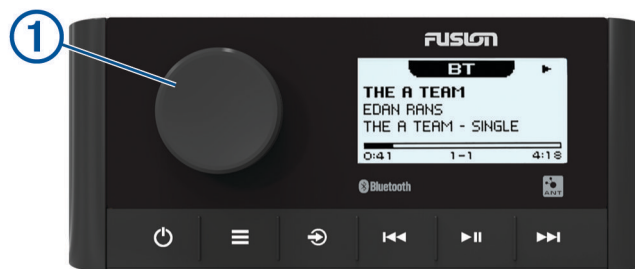

<p>Manopola</p> <p>①</p>	<p>Ruotare per regolare il volume. Premere per passare tra le zone per regolare il volume. Ruotare per scorrere i menu o regolare un'impostazione. Premere per selezionare l'opzione evidenziata.</p>
<p>☰</p>	<p>Premere per aprire un menu. Premere per tornare alla schermata precedente o al menu.</p>
<p>↻</p>	<p>Premere per modificare la sorgente. Premere ripetutamente per scorrere le sorgenti disponibili.</p>
<p>⏻</p>	<p>Premere per accendere lo stereo. Premere per disattivare e riattivare lo stereo. Tenere premuto per spegnere lo stereo.</p>
<p>⏮</p>	<p>Sorgente BT: premere per passare alla traccia precedente o all'inizio della traccia corrente. Sorgente AM o FM: <ul style="list-style-type: none"> • Premere per sintonizzarsi sulla stazione o preselezione precedente (modalità preselezione con almeno due preselezioni salvate). • Tenere premuto per una sintonizzazione più rapida (solo modalità manuale). Sorgente DAB: premere per tornare alla stazione DAB precedente nell'ensemble. Quando si raggiunge l'inizio dell'ensemble corrente, lo stereo passa automaticamente all'ultima stazione disponibile nel precedente ensemble. Sulla sorgente AUX, selezionare per ridurre il guadagno della sorgente connessa.</p>
<p>⏸</p>	<p>Sorgente BT: premere per mettere in pausa o riprendere la riproduzione. Sorgente AM o FM: <ul style="list-style-type: none"> • Premere per scorrere le modalità di sintonizzazione (automatica o manuale) e le preselezioni (se sono state salvate almeno due preselezioni). • Tenere premuto per salvare la stazione corrente come preselezione. DAB: premere per cercare stazioni DAB.</p>
<p>⏭</p>	<p>Sorgente BT: premere per passare alla traccia successiva. Sorgente AM o FM: <ul style="list-style-type: none"> • Premere per sintonizzarsi sulla stazione o preselezione successiva (modalità preselezione con almeno due preselezioni salvate). • Tenere premuto per una sintonizzazione più rapida (solo modalità manuale). Sorgente DAB: premere per passare alla stazione DAB successiva nell'ensemble. Quando si raggiunge la fine dell'ensemble corrente, lo stereo passa automaticamente alla prima stazione disponibile nel successivo ensemble. Sulla sorgente AUX, premere per aumentare il guadagno della sorgente connessa.</p>

Uso della manopola per selezionare le voci

È possibile utilizzare la manopola per evidenziare e selezionare voci sullo schermo.

- Ruotare la manopola per evidenziare un elemento sullo schermo.
- Premere la manopola per selezionare l'opzione evidenziata.

Regolazione del volume

- 1 Ruotare la manopola per regolare il volume per una zona o per tutte le zone sullo stereo.
- 2 Se necessario, premere la manopola per passare da una zona all'altra.

Regolazione del livello del subwoofer

- 1 Da una schermata della sorgente, tenere premuta la manopola.
Viene visualizzata la regolazione LIVELLO SUBWOOFER.
- 2 Regolare il livello del subwoofer ruotando la manopola.

Immissione di testo

È possibile immettere del testo per modificare i valori di alcune impostazioni su questo dispositivo, ad esempio cambiare il nome del dispositivo.

- 1 Utilizzare la manopola per scegliere una lettera, quindi premere la manopola per selezionarla.
- 2 Se necessario, selezionare **◀◀** per eliminare un carattere.
- 3 Aggiungere altre lettere per completare l'inserimento del testo.
- 4 Selezionare **▶▶** per salvare il nuovo testo.

Regolazione della luminosità e del contrasto della retroilluminazione

- 1 Selezionare **≡** > **IMPOSTAZIONI** > **LCD**.
- 2 Premere la manopola per selezionare la luminosità o il contrasto.
- 3 Regolare la luminosità o il contrasto.
- 4 Selezionare **≡** per uscire dal menu.

Schermo dello stereo

Le informazioni visualizzate sullo schermo dello stereo variano a seconda della sorgente selezionata. Questo esempio mostra il stereo che riproduce una traccia su un dispositivo connesso mediante la tecnologia wireless Bluetooth®.

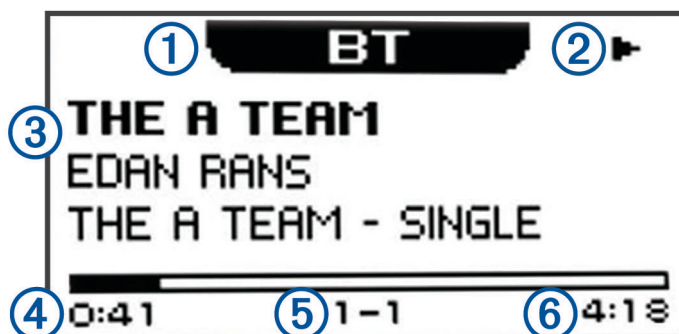

①	Sorgente
②	Icona di stato Riproduzione
③	Dettagli della traccia (se disponibili)
④	Tempo trascorso
⑤	Numero della traccia corrente rispetto al numero totale di tracce nella sequenza brani (se disponibile)
⑥	Durata della traccia (se disponibile)

Collegamento di un dispositivo ausiliario

È possibile collegare diversi dispositivi ausiliari allo stereo. Tali dispositivi sono dotati di connettori RCA, di un'uscita di linea o di un'uscita dell'auricolare.

- 1 Individuare i connettori ausiliari sul fascio di conduttori.
- 2 Se necessario, collegare un cavo adattatore da RCA a 3,5 mm al dispositivo ausiliario.
- 3 Collegare il dispositivo ausiliario ai connettori RCA AUX IN 1 sul cablaggio.
- 4 Selezionare la sorgente **AUX**.

Riproduzione di un dispositivo Bluetooth

È possibile associare allo stereo fino a otto dispositivi multimediali Bluetooth.

È possibile controllare la riproduzione utilizzando i tasti, ma non è possibile sfogliare la raccolta musicale. È necessario selezionare il brano o la sequenza brani sul dispositivo multimediale.

La disponibilità di informazioni sui brani come il titolo, il nome dell'artista e la durata delle tracce dipende dalla capacità del lettore multimediale e dell'applicazione musicale. Le icone di stato relative a casuale e ripetizione non sono supportate dalla tecnologia wireless Bluetooth.

Collegamento di un dispositivo Bluetooth compatibile

È possibile riprodurre supporti da un dispositivo Bluetooth compatibile utilizzando una connessione wireless Bluetooth.

- 1 Selezionare la sorgente Bluetooth.
- 2 Selezionare  > **VISIBILE** per rendere lo stereo visibile al dispositivo Bluetooth compatibile.
- 3 Attivare Bluetooth sul dispositivo Bluetooth compatibile.
- 4 Posizionare il dispositivo compatibile Bluetooth entro la portata di 10 m (33 piedi) dallo stereo.
- 5 Sul dispositivo Bluetooth compatibile, cercare i dispositivi Bluetooth.
- 6 Sul dispositivo Bluetooth compatibile, selezionare lo stereo RA60 dall'elenco dei dispositivi rilevati.
- 7 Sul dispositivo Bluetooth compatibile, attenersi alle istruzioni visualizzate per associare e connettersi allo stereo rilevato.
- 8 Se il dispositivo Bluetooth compatibile chiede di confermare una passkey, assicurarsi che le passkey sul dispositivo Bluetooth e sullo stereo corrispondano e selezionare **Sì** per completare il processo di associazione.
- 9 Se il dispositivo Bluetooth compatibile non si connette subito allo stereo, ripetere i passi descritti.

NOTA: l'impostazione VISIBILE viene disattivata automaticamente dopo due minuti.

Informazioni sulla copertura di Bluetooth

Lo stereo e i dispositivi wireless Bluetooth hanno una copertura di 10 m (33 piedi). Per prestazioni ottimali, il dispositivo wireless Bluetooth deve avere anche una linea di vista priva di ostacoli allo stereo.

Impostazioni della sorgente Bluetooth

Con la sorgente BLUETOOTH selezionata, selezionare .

VISIBILE: consente ai dispositivi Bluetooth di rilevare lo stereo. Questa impostazione si disattiva automaticamente dopo due minuti per impedire la possibile interruzione dell'audio dopo l'associazione di un dispositivo Bluetooth allo stereo.

RIMUOVI DISPOSITIVO: rimuove il dispositivo Bluetooth dallo stereo. Per ascoltare nuovamente l'audio da questo dispositivo Bluetooth, è necessario associare nuovamente il dispositivo.

Selezione di un dispositivo Bluetooth differente

Quando si dispone di più di un dispositivo Bluetooth associato allo stereo, è possibile selezionare un dispositivo differente laddove necessario. È possibile associare allo stereo fino a otto dispositivi Bluetooth.

- 1 Con la sorgente **BLUETOOTH** selezionata, selezionare .
- 2 Selezionare un dispositivo Bluetooth.

Radio

Per ascoltare una radio AM o FM, è necessario disporre di un'antenna AM/FM per la nautica collegata correttamente allo stereo e trovarsi nella portata di una stazione di trasmissione. Per istruzioni sul collegamento di un'antenna AM/FM, consultare le istruzioni di installazione dello stereo.

Per ascoltare le stazioni DAB, è necessario disporre della strumentazione appropriata ([Riproduzione DAB, pagina 7](#)). Per istruzioni sul collegamento di un adattatore e di un'antenna DAB, consultare le istruzioni di installazione fornite con l'adattatore e l'antenna.

Impostazione della regione di sintonizzazione





È necessario selezionare la regione in cui ci si trova attualmente per ricevere correttamente le stazioni AM e FM.

È necessario selezionare la regione in cui ci si trova attualmente per ricevere correttamente le stazioni DAB.

NOTA: le stazioni DAB non sono disponibili in tutte le regioni.

- 1 Selezionare  > **IMPOSTAZIONI**.
- 2 Selezionare **REGIONE DI SINTONIZZAZIONE**.
- 3 Selezionare la regione in cui ci si trova.

Cambio della stazione radio

- 1 Selezionare una sorgente applicabile, ad esempio **FM**.
- 2 Selezionare ripetutamente  per scorrere le modalità di sintonizzazione e selezionare un'opzione:
 - Selezionare **AUTO** per cercare e fermarsi sulla stazione successiva disponibile.
 - Selezionare **MANUALE** per selezionare manualmente una stazione.
 - Selezionare **PRESELEZIONE** per selezionare una stazione salvata come predefinita.
- 3 Selezionare  o  per sintonizzarsi sulla stazione.
In modalità di sintonizzazione **MANUALE**, è possibile tenere premuto  o  per avanzare rapidamente da una stazione all'altra.

Preselezioni

È possibile salvare le stazioni AM, FM preferite come preselezioni per un accesso semplificato.

È possibile salvare le stazioni DAB preferite se lo stereo è collegato a un'apparecchiatura DAB adeguata ed è impostato sulla regione di sintonizzazione corretta. (*Riproduzione DAB, pagina 7*)

Memorizzare una stazione

- 1 Con una sorgente applicabile selezionata, sintonizzare lo stereo su una stazione.
- 2 Selezionare  > **PRESELEZIONI**.
- 3 Selezionare **SALVA CORRENTE**.

SUGGERIMENTO: è possibile salvare rapidamente la stazione selezionata come preselezione tenendo premuto .

Selezione di una preselezione da un elenco

Prima di poter selezionare una preselezione da un elenco, è necessario salvare almeno una stazione.

- 1 Selezionare la sorgente applicabile.
- 2 Selezionare  > **PRESELEZIONI**.
- 3 Selezionare una preselezione dall'elenco.

Rimozione delle preselezioni

- 1 Con un sorgente applicabile selezionata, selezionare  > **PRESELEZIONI** > **RIMUOVI PRESELEZIONE**.
- 2 Selezionare un'opzione:
 - Per rimuovere una preselezione, selezionarla.
 - Per rimuovere tutte le preselezioni, selezionare **RIMUOVI TUTTE PRESELEZIONI**.

Riproduzione DAB

Le trasmissioni DAB non sono disponibili in tutte le regioni. Se lo stereo non viene impostato su una regione compatibile, la sorgente DAB non è disponibile.

Consultare la sezione relativa alla risoluzione dei problemi nel caso non fosse possibile accedere alla sorgente DAB o se le stazioni DAB non vengono riprodotte correttamente. (*Lo stereo non riceve le stazioni DAB*, pagina 10)

Impostazione della regione di sintonizzazione

È necessario selezionare la regione in cui ci si trova attualmente per ricevere correttamente le stazioni DAB.

- 1 Selezionare  > **IMPOSTAZIONI**.
- 2 Selezionare **REGIONE DI SINTONIZZAZIONE**.
- 3 Selezionare la regione in cui ci si trova.

Ricerca di stazioni DAB



NOTA: poiché i segnali DAB vengono trasmessi solo in determinati Paesi, è necessario impostare la regione di sintonizzazione su una posizione in cui vengono trasmessi segnali DAB.

- 1 Selezionare la sorgente **DAB**.
- 2 Selezionare  per eseguire la ricerca di stazioni DAB disponibili.

Al termine della ricerca, verrà avviata la riproduzione della prima stazione trovata nell'ensemble.

NOTA: al termine della prima ricerca, è possibile rifelezionare  per cercare di nuovo stazioni DAB. Al termine della seconda ricerca, il sistema avvia la riproduzione della prima stazione nell'ensemble ascoltata al momento dell'avvio della seconda ricerca.



Modifica delle stazioni DAB

- 1 Selezionare la sorgente **DAB**.
- 2 Se necessario, selezionare  per eseguire la ricerca di stazioni DAB locali.
- 3 Selezionare  o  per cambiare la stazione.



Quando si raggiunge la fine dell'ensemble corrente, lo stereo passa automaticamente alla prima stazione disponibile nel successivo ensemble.

SUGGERIMENTO: è possibile tenere premuto  o  per modificare.

Selezione di una stazione DAB da un elenco

- 1 Selezionare la sorgente **DAB**.
- 2 Se necessario, selezionare  per cercare stazioni DAB locali.
- 3 Selezionare  > **SFOGLIA** > **STAZIONI**.
- 4 Selezionare una stazione dall'elenco.

Selezione di una stazione DAB da una categoria

- 1 Selezionare la sorgente **DAB**.
- 2 Se necessario, selezionare  per eseguire la ricerca di stazioni DAB locali.
- 3 Selezionare  > **SFOGLIA** > **CATEGORIE**.
- 4 Selezionare una categoria dall'elenco.
- 5 Selezionare una stazione dall'elenco.

Preselezioni DAB

È possibile salvare le stazioni DAB come preselezioni per un accesso semplificato.

È possibile memorizzare fino a 15 stazioni DAB.

Memorizzare una stazione DAB

- 1 Con la sorgente **DAB** selezionata, impostare lo stereo su una stazione DAB.
- 2 Selezionare  > **SFOGLIA** > **PRESELEZIONI** > **SALVA CORRENTE**.

SUGGERIMENTO: è possibile memorizzare rapidamente la stazione DAB selezionata tenendo premuto ►||.

Selezione di una preselezione DAB da un elenco

Prima di poter selezionare una preselezione DAB da un elenco, è necessario memorizzare almeno una stazione DAB.

- 1 Selezionare la sorgente **DAB**.
- 2 Selezionare  > **SFOGLIA** > **PRESELEZIONI** > **VISUALIZZA PRESELEZIONI**.
- 3 Selezionare una preselezione dall'elenco.

Rimozione delle preselezioni DAB

- 1 Con la sorgente **DAB** selezionata, selezionare  > **SFOGLIA** > **PRESELEZIONI**.
- 2 Selezionare un'opzione:
 - Per rimuovere una preselezione, selezionare **RIMUOVI PRESELEZIONE**, quindi selezionare la preselezione.
 - Per rimuovere tutte le preselezioni, selezionare **RIMUOVI TUTTE PRESELEZIONI**.

Impostazioni generali

Selezionare  > **IMPOSTAZIONI**.

NOTA: quando un pulsante di opzione è attivato anche l'opzione è attivata. Quando il pulsante di opzione è disattivato anche l'opzione è disattivata.

ZONA: consente di impostare il bilanciamento, il limite del volume e i nomi delle zone degli altoparlanti.

ZONA > ZONA > TONO: regola i bassi, i mezzitoni e gli acuti.

ZONA > SINCRONIZZAZIONE VOLUME SMARTPHONE: selezionare le zone che verranno sincronizzate con il comando del volume dal dispositivo Bluetooth attualmente connesso.

ZONA > ZONA 1 > SUBWOOFER FREQUENZA: cambiare la frequenza del filtro subwoofer.

ZONA > ZONA 1 > LIVELLO SUBWOOFER: cambiare il livello volume del subwoofer.

ZONA > ZONA 2 > COLLEGAMENTO A ZONA 1: collegare il volume della Zona 2 e limitarlo alla Zona 1.

LCD: regola le impostazioni di retroilluminazione e contrasto (*Regolazione della luminosità e del contrasto della retroilluminazione, pagina 3*).

RISPARMIO ENERGETICO: disattiva la retroilluminazione LSD dopo 30 secondi di inattività per ridurre il consumo della batteria.

IMPOSTA NOME DISPOSITIVO: consente di impostare il nome dello (*Immissione di testo, pagina 3*).

LINGUA: imposta la lingua sul dispositivo.

REGIONE DI SINTONIZZAZIONE: consente di impostare la regione utilizzata da FM e AM.

REIMPOSTAZIONI DI FABBRICA: reimpostare tutte le opzioni del dispositivo ai valori predefiniti.

INFO: mostra la versione software dello stereo.

Ulteriori opzioni di controllo dello stereo

Connessione a un orologio Garmin®



Per un elenco degli orologi Garmin compatibili, visitare il sito Web www.fusionentertainment.com.

Per ulteriori informazioni sull'orologio, consultare il relativo manuale all'indirizzo www.garmin.com/manuals.

- 1 Seguendo le istruzioni fornite nel manuale dell'orologio, installare l'app Fusion-Link Lite™ dallo store Connect IQ™ sull'orologio.
- 2 Sullo stereo, selezionare la sorgente **BT**.
- 3 Selezionare  > **VISIBILE**.
Lo stereo rimane visibile per due minuti.
- 4 Posizionare l'orologio entro il raggio di copertura di 3 m (10 piedi) dello stereo.
NOTA: durante l'associazione, mantenersi a 10 m (33 piedi) dagli altri dispositivi ANT®.
- 5 Aprire l'app Fusion-Link Lite sull'orologio.
La prima volta che si apre l'app sull'orologio, l'orologio esegue automaticamente l'associazione e si connette allo stereo. Se è necessario associare un altro stereo, nell'app Fusion-Link Lite, selezionare **Impostazioni** > **Associa nuovo**.
- 6 Controllare la riproduzione audio utilizzando l'app Fusion-Link Lite sull'orologio.

Una volta associati i dispositivi, questi si connettono automaticamente tra di loro quando sono accesi, quando si trovano nell'area di copertura e quando l'app è aperta sull'orologio.

Connessione a un telecomando ARX70

- 1 Sullo stereo, selezionare la sorgente **BT**.
- 2 Selezionare  > **VISIBILE**.
- 3 Posizionare il telecomando ARX70 entro una distanza di 10 m (33 piedi) dallo stereo.
NOTA: durante l'associazione, mantenersi a 10 m (33 piedi) dagli altri dispositivi ANT.
- 4 Sul telecomando ARX70, tenere premuto  finché il LED di stato non lampeggia in verde e rosso in modo alternato.
Il telecomando esegue la ricerca dello stereo. Quando il telecomando è associato correttamente, il LED di stato diventa verde e successivamente si spegne.

Se il telecomando non riesce a trovare lo stereo, il LED di stato diventa rosso e successivamente si spegne.

App del telecomando wireless Fusion-Link™

È possibile utilizzare l'app di controllo remoto Fusion-Link sul dispositivo Apple® o Android™ compatibile per regolare il volume dello stereo, cambiare la sorgente, controllare la riproduzione, selezionare e gestire le preselezioni radio e configurare alcune impostazioni dello stereo. È possibile utilizzare l'app per aggiornare il software in modalità stereo.

L'app comunica con lo stereo utilizzando una connessione al dispositivo mobile basata su tecnologia wireless Bluetooth. Per utilizzare l'app, è necessario collegare il dispositivo compatibile allo stereo mediante tecnologia wireless Bluetooth.

Per informazioni sull'app di controllo remoto Fusion-Link per i dispositivi Apple o Android compatibili, accedere a Apple App StoreSM o allo store Google Play™.

Appendice

Registrazione del dispositivo Fusion

Per un'assistenza completa, eseguire subito la registrazione in linea.

- Visitare il sito Web www.fusionentertainment.com.
- Conservare in un luogo sicuro la ricevuta di acquisto originale o la fotocopia.

Pulizia del dispositivo

- 1 Inumidire un panno morbido, pulito e privo di lanugine con acqua.
- 2 Pulire delicatamente il dispositivo.

Risoluzione dei problemi

Lo stereo non risponde alla pressione dei tasti

- Tenere premuto  finché lo stereo non si spegne e riaccenderlo per reimpostare lo stereo.
- Scollegare l'alimentazione dello stereo per due minuti per reimpostarlo.

L'audio Bluetooth viene interrotto da brevi pause

- Accertarsi che il lettore multimediale non sia coperto né ostruito.
La tecnologia Bluetooth funziona in modo ottimale quando la linea di vista è priva di ostacoli.
- Posizionare il lettore multimediale entro una distanza di 10 m (33 piedi) dallo stereo.
- Disattivare l'impostazione **VISIBILE** dopo aver associato un dispositivo Bluetooth allo stereo.

Lo stereo non visualizza tutte le informazioni sui brani dalla sorgente Bluetooth

La disponibilità di informazioni sui brani, come il titolo, il nome dell'artista e la durata delle tracce dipende dalla capacità del lettore multimediale e dell'applicazione musicale.

La copertina dell'album e le icone di stato casuale e ripeti non sono supportate dalla tecnologia Bluetooth di questo stereo.

Riduzione dei rumori imprevisti

Se lo stereo è soggetto a forti interferenze elettriche, tali interferenze potrebbero essere avvertite tramite gli altoparlanti. Sarà necessario prendere le misure appropriate a ridurre o eliminare il rumore.

- Aggiungere dei manicotti di ferrite ai cavi collegati direttamente al prodotto.
- L'aggiunta di anelli di ferrite al dispositivo nell'imbarcazione può causare interferenze.
- Scollegare il cavo di ingresso AUX dal connettore RCA quando non è in uso.
- Per ulteriori informazioni, visitare il sito Web www.fusionentertainment.com e contattare il Supporto tecnico.

Lo stereo non riceve le stazioni DAB

NOTA: Fusion® MS-RA60 include un modulo DAB integrato e riceve i segnali DAB tramite un'antenna AM/FM standard.

- Accertarsi che lo stereo sia impostato su una regione di sintonizzazione in cui vengono trasmesse le stazioni DAB. (*Impostazione della regione di sintonizzazione, pagina 7*)
- Collegare un'antenna DAB di terzi per migliorare la ricezione DAB.
- Per ulteriori informazioni, visitare il sito Web www.fusionentertainment.com e contattare l'assistenza ai prodotti.

Caratteristiche tecniche

Generale	
Peso	316 g (11,2 onces)
Impermeabilità	IEC 60529 IPX7 (anteriore), IEC 60529 IPX5 (posteriore) ¹
Intervallo temperatura di esercizio	Da 0 a 50 °C (da 32 a 122 °F)
Temperatura di stoccaggio	Da -20 a 70 °C (da -4 a 158 °F)
Tensione operativa	Da 10,8 a 16 V cc
Corrente (max.)	15 A
Corrente (audio disattivato)	inferiore a 190 mA
ANT portata wireless	Fino a 3 m (10 piedi)
Distanza di sicurezza dalla bussola	15 cm (5,9 poll.)
Fusibile	15 A mini, tipo piatto
Bluetooth portata wireless	Fino a 10 m (30 piedi)
Frequenze/Protocolli wireless	Bluetooth 2,4 Ghz a 12 dBm massimo ANT 2,4 GHz a 7 dBm massimo

Amplificatore di bordo, Classe D	
Potenza di trasmissione per canale	RMS 4 x 22 W a 14,4 V cc in ingresso, 4 ohm, 10% THD ²
Potenza di trasmissione totale	4 x 45 W massimo 4 ohm 180 W massimo
Livello audio di linea in uscita (max.)	5,5 V (picco-picco)
Livello audio ingresso ausiliario (tipico)	1 V RMS

Sintonizzatore	Europa e Australasia	Stati Uniti	Giappone
Gamma frequenza radio FM	Da 87,5 a 108 MHz	Da 87,5 a 107,9 MHz	Da 76 a 95 MHz
Intervallo di frequenza FM	50 kHz	200 kHz	50 kHz
Gamma frequenza radio AM	Da 522 a 1620 kHz	Da 530 a 1710 kHz	Da 522 a 1620 kHz
Intervallo di frequenza AM	9 kHz	10 kHz	9 kHz

¹ Dalla parte anteriore, il dispositivo resiste all'immersione in acqua fino a 1 m per massimo 30 minuti. Dalla parte posteriore, il dispositivo resiste a leggeri spruzzi d'acqua (fino a 30 kPa (4.4 psi) a una distanza di 3 metri) per un massimo di 3 minuti.

² Lo stereo potrebbe limitare la potenza in uscita per impedire che l'amplificatore si surriscaldi e per mantenere le dinamiche audio.

Disegni di ingombro dello stereo

Dimensioni della parte anteriore

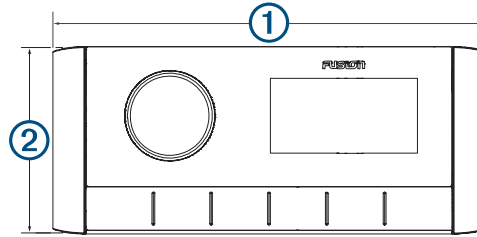

① 157 mm (6 ³/₁₆ poll.)

② 68 mm (2 ¹¹/₁₆ poll.)

Dimensioni della parte laterale

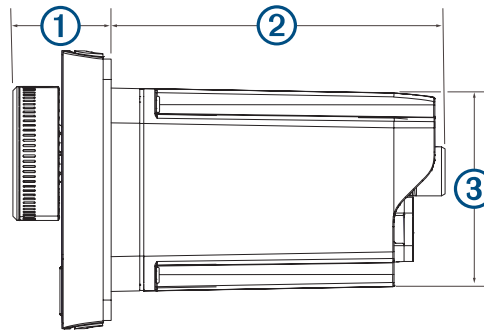

① 22 mm (⁷/₈ poll.)

② 81,2 mm (³³/₁₆ poll.)

③ 50 mm (2 poll.)

Dimensioni della parte superiore

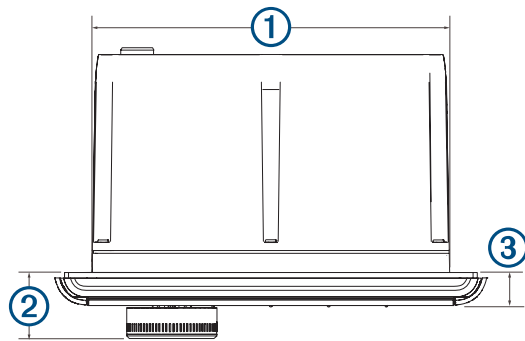

① 130 mm (5 ¹/₈ poll.)

② 22 mm (⁷/₈ poll.)

③ 10 mm (³/₈ poll.)

Indice

A

AM **5, 6**

Android dispositivi **9**

Apple dispositivi **9**

B

Bluetooth dispositivi **5, 9**

D

DAB **5–8**

Dispositivi ANT **9**

dispositivi Bluetooth **4**

Dispositivi Bluetooth **5**

dispositivo

 pulizia **10**

 registrazione **9**

 tasti **2**

F

FM **5, 6**

I

ingresso ausiliario **4**

L

lingua **8**

P

preselezioni **6–8**

 DAB **8**

R

radio

 AM **5**

 FM **5**

registrazione del dispositivo **9**

registrazione del prodotto **9**

S

smartwatch **9**

sorgente **2**

subwoofer **3**

T

tasti **2, 3**

tasto di accensione **2**

tasto menu **2**

tono **8**

V

volume, regolazione **3**

Z

zone degli altoparlanti **3**

SERVIZIO DI ASSISTENZA FUSION

Nuova Zelanda

09 369 2900

Australia

1300 736 012

Europa

+44 (0) 370 850 1244

USA

623 580 9000

Pacifico

+64 9 369 2900



FUSION[®]

A Garmin Brand

[SUPPORT.GARMIN.COM](https://support.garmin.com)