

GARMIN®

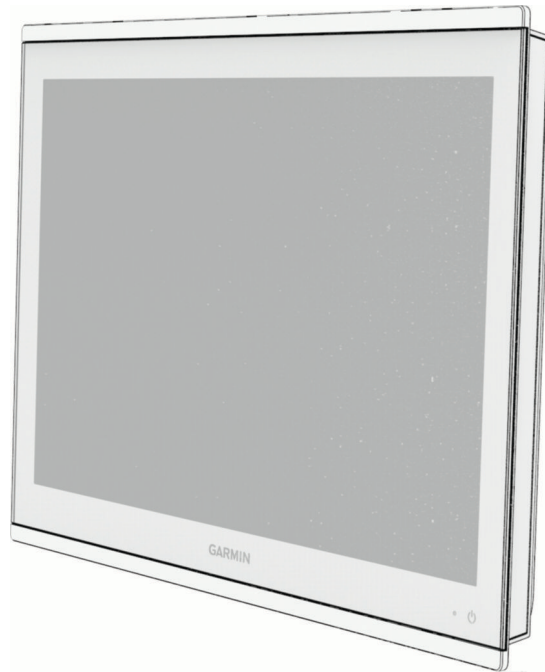

GPSMAP® 8400/8600/9000

Manuale Utente

© 2019 Garmin Ltd. o sue affiliate

Tutti i diritti riservati. Ai sensi delle norme sul copyright, non è consentito copiare integralmente o parzialmente il presente manuale senza il consenso scritto di Garmin. Garmin si riserva il diritto di modificare o migliorare i prodotti e di apportare modifiche al contenuto del presente manuale senza obbligo di preavviso nei confronti di persone o organizzazioni. Visitare il sito Web www.garmin.com per gli attuali aggiornamenti e ulteriori informazioni sull'uso del prodotto.

Garmin®, il logo Garmin, ActiveCaptain®, ANT®, Fusion®, GPSMAP®, inReach® e VIRB® sono marchi di Garmin Ltd. o delle società affiliate, registrati negli Stati Uniti e in altri Paesi. ActiveCaptain®, Connect IQ™, ECHOMAP™, Fantom™, Garmin BlueNet™, Garmin ClearVü™, Garmin Connect™, Garmin Express™, Garmin Nautix™, Garmin Navionics Vision+™, Garmin Quickdraw™, GC™, GCV™, GMR™, GRID™, GXM™, LiveScope™, MotionScope™, OneChart™, OneHelm™, Panoptix™, Reactor™, Shadow Drive™, SmartMode™ e SteadyCast™ sono marchi di Garmin Ltd. o società affiliate. L'uso di tali marchi non è consentito senza consenso esplicito da parte di Garmin.

Mac® è un marchio di Apple Inc., registrato negli Stati Uniti e in altri Paesi. Il marchio e i loghi BLUETOOTH® appartengono a Bluetooth SIG, Inc. e il loro uso da parte di Garmin è concesso su licenza. Blu-Ray™ è un marchio registrato di Blu-ray Disc Association. Chromecast™ è un marchio registrato di Google Inc. CZone™ è un marchio di Power Products, LLC. Color Thermal Vision™ è un marchio di FLIR Systems, Inc. FLIR® e MSX® sono marchi registrati di FLIR Systems, Inc. HDMI® è un marchio registrato di HDMI Licensing, LLC. Mercury® è un marchio di Brunswick Corporation. NMEA®, NMEA 2000® e il logo NMEA 2000 sono marchi registrati della National Marine Electronics Association. microSD® e il logo microSD sono marchi di SD-3C, LLC. Optimus® e SeaStation® sono marchi registrati di Dometic®. CHARGE™, C-Monster® e Power-Pole® sono marchi registrati di JL Marine Systems, Inc. SD® e il logo SDHC sono marchi di SD-3C, LLC. SiriusXM® e tutti i marchi e i loghi associati sono marchi di Sirius XM Radio Inc. Tutti i diritti riservati. USB-C® is a registered trademark of USB Implementers Forum. Wi-Fi® è un marchio registrato di Wi-Fi Alliance Corporation. Windows® è un marchio registrato di Microsoft Corporation negli Stati Uniti e in altri Paesi. Yamaha®, il logo Yamaha logo, Command Link Plus® e Helm Master® sono marchi di YAMAHA Motor Co., LTD. Tutti gli altri marchi e copyright appartengono ai rispettivi proprietari.

Sommario

Introduzione..... 1

Coperchio protettivo.....	1
Panoramica del dispositivo.....	2
Uso del touchscreen.....	2
Pulsanti visualizzati.....	3
Blocco e sblocco del touchscreen.....	5
Vista connettore (modelli 8x10, 8x12 e 8x16).....	5
Vista connettore (modelli 8x17, 8x22 e 8x24).....	6
Vista dei connettori (modelli 8700).....	7
Vista dei connettori (modelli 9000).....	8
Suggerimenti e scelte rapide (Modelli MFD).....	9
Suggerimenti e collegamenti (8700 model).....	10
Accesso ai Manuali utente sul chartplotter.....	10
Accesso ai manuali dal Web.....	10
Centro assistenza Garmin.....	10
Schede di memoria.....	11
Inserire le schede di memoria (GPSMAP 8x10/8x12/8x16/9x19/9x22/9x24/9x27).....	12
Inserimento di una scheda di memoria.....	13
Acquisizione del segnale satellitare GPS.....	13
Selezionare l'origine dei dati GPS.....	13

Personalizzazione del chartplotter.. 14

Schermata principale.....	14
Aggiunta di un Pin a un pulsante funzione.....	15
Riordino degli elementi di una categoria.....	15
Barra del menu.....	16
Nascondere e visualizzare la barra dei menu.....	16
Impostare il tipo di imbarcazione.....	16
Regolazione della retroilluminazione... ..	17
Regolare il modo colore.....	17
Regolazione del tema del colore.....	17

Attivare il blocco dello schermo.....	17
Accensione automatica del chartplotter.....	17
Spegnimento automatico del sistema.....	17
Personalizzazione delle pagine.....	18
Personalizzazione della schermata di avvio.....	18
Dimensioni consigliate per le immagini di avvio.....	18
Creazione di una pagina Nuova combinazione.....	19
Aggiunta di un layout SmartMode... ..	19
Personalizzazione del layout di una pagina SmartMode o combinata.....	20
Eliminare la pagina di una combinazione.....	20
Personalizzazione dei dati overlay... ..	20
Ripristinare i layout delle stazioni....	21
Preselezioni.....	21
Gestire le preselezioni.....	21
Salvare una nuova preselezione.....	21

Controllo del chartplotter..... 21

Controllo vocale.....	21
Modifica della lingua del controllo vocale.....	21
Cuffie supportate.....	22
Associazione di una cuffia wireless a un chartplotter Garmin.....	22
Utilizzo di una cuffia wireless con un chartplotter Garmin.....	22
Comandi vocali del chartplotter.....	23
Telecomando GRID.....	27
Associazione del dispositivo GRID al chartplotter dal chartplotter.....	27
Associazione del dispositivo GRID al chartplotter dal dispositivo GRID.....	27
Rotazione del dispositivo di comando a distanza GRID.....	27

App ActiveCaptain..... 27

Note su ActiveCaptain e Garmin BlueNet.....	28
Ruoli ActiveCaptain.....	28
Introduzione all'app ActiveCaptain.....	29
Attivazione delle Smart Notification....	29
Ricezione di notifiche.....	30

Gestione delle notifiche.....	30	Creazione di un waypoint sulla carta.....	38
Rendere private le notifiche.....	31	Visualizzare la posizione e le informazioni di un oggetto sulla carta.....	38
Aggiornamento software con l'app ActiveCaptain.....	31	Visualizzare i dettagli dei navaid.....	38
Aggiornamento delle carte con ActiveCaptain.....	32	Navigazione verso un punto della mappa.....	39
Abbonamenti per le carte.....	32	Funzioni cartografiche premium.....	40
Comunicazione con i dispositivi wireless.....	32	Vista mappa Fish Eye 3D.....	41
Rete Wi-Fi.....	32	Visualizzare le informazioni della stazione di marea.....	41
Configurazione della rete Wi-Fi.....	32	Indicatori animati di marea e corrente.....	42
Connettere un dispositivo wireless al chartplotter.....	33	Visualizzazione degli indicatori di marea e corrente.....	42
Cambiare il canale wireless.....	33	Visualizzare immagini satellitari sulla carta di navigazione.....	43
Cambiare l'host Wi-Fi.....	33	Visualizzare foto aeree dei punti di riferimento.....	43
Telecomando wireless.....	33	AIS (Automatic Identification System).....	43
Associare il telecomando wireless al chartplotter.....	33	Simboli per i target AIS.....	44
Attivazione e disattivazione della retroilluminazione del telecomando.....	33	Direzione e rotta proiettata dei target AIS attivati.....	45
Disconnessione del telecomando da tutti i chartplotter.....	33	Visualizzazione dell'elenco dei target AIS pericolosi.....	45
Sensore vento wireless.....	34	Attivare un bersaglio per un'imbarcazione AIS.....	45
Connessione di un sensore wireless al chartplotter.....	34	Visualizzare le informazioni di un'imbarcazione AIS attivata come target.....	45
Regolazione dell'orientamento del sensore del vento.....	34	Disattivare un target per un'imbarcazione AIS.....	45
Visualizzare i dati dell'imbarcazione su un orologio Garmin.....	34	Visualizzazione di imbarcazioni AIS sulla cartografia o sulla cartografia 3D.....	46
Visualizzazione dei dati dell'imbarcazione su un dispositivo Garmin Nautix™.....	35	Impostare l'allarme di zona sicura... Ausili AIS alla navigazione.....	47
Carte e visualizzazioni 3D.....	35	Segnali di emergenza AIS.....	48
Carte dettagliate.....	36	Disattivare la ricezione dei dati AIS.....	48
Attivazione di un abbonamento alle carte nautiche.....	36	Menu Carta.....	49
Acquisto di un abbonamento per le carte con ActiveCaptain.....	36	Livelli carta.....	49
Rinnovo dell'abbonamento.....	36	Impostazione del livello Carta.....	49
Carta di navigazione e Mappa pesca... Simboli sulla carta.....	37	Impostazione del livello Profondità.....	50
Zoom avanti e indietro utilizzando il touchscreen.....	37	Impostazioni del livello La mia imbarcazione.....	50
Misurare una distanza sulla carta....	38		

Impostazioni delle layline.....	51
Impostazioni del livello Dati utente.....	51
Impostazioni del livello Altre imbarcazioni.....	52
Impostazione del livello Acqua.....	52
Range ombreggiatura della profondità.....	53
Impostazione del livello Meteo.....	53
Impostazioni Radar overlay.....	54
Impostazioni carta.....	54
Impostazioni Fish Eye 3D.....	54
Mappe supportate.....	55

Mappe Garmin Quickdraw

Contours..... 55

Personalizzazione della cartografia con la funzione Garmin Quickdraw Contours.....	55
Aggiunta di un'etichetta a una mappa Garmin Quickdraw Contours.....	56
Garmin Quickdraw Community.....	56
Connessione alla community Garmin Quickdraw con ActiveCaptain.....	56
Download delle mappe della community Garmin Quickdraw utilizzando ActiveCaptain.....	56
Condivisione delle mappe Garmin Quickdraw Contours con la community Garmin Quickdraw tramite ActiveCaptain.....	56
Connessione alla community Garmin Quickdraw con Garmin Connect.....	57
Condivisione delle mappe Garmin Quickdraw Contours con la community Garmin Quickdraw tramite Garmin Connect.....	57
Download delle mappe della community Garmin Quickdraw utilizzando Garmin Connect.....	57
Impostazioni Garmin Quickdraw Contours.....	58

Navigare con un chartplotter..... 58

Domande di base sulla navigazione....	59
Assegnazione del codice colore della rotta.....	60
Destinazioni.....	60

Cercare una destinazione in base al nome.....	60
Scegliere una destinazione mediante la carta di navigazione.....	60
Cercare servizi nautici.....	61
Impostare e seguire una rotta utilizzando la funzione Vai a.....	61
Interruzione della navigazione.....	61
Waypoint.....	61
Creazione di un waypoint nella posizione dell'imbarcazione.....	61
Creazione di un waypoint in un'altra posizione.....	62
Salva la posizione SOS o di uomo a mare.....	62
Proiezione di un waypoint.....	62
Visualizzazione dell'elenco di tutti i waypoint.....	62
Modificare un waypoint salvato.....	63
Spostare un waypoint salvato.....	63
Cercare e navigare verso un waypoint salvato.....	64
Eliminazione di un un waypoint o una posizione MOB.....	64
Eliminazione di tutti i waypoint.....	64
Rotte.....	64
Creazione e navigazione di una rotta dalla posizione corrente.....	65
Creazione e salvataggio di una rotta.....	65
Visualizzazione di un un elenco di rotte e tracce Auto Guidance.....	65
Modifica di una rotta salvata.....	65
Ricerca e navigazione di una rotta salvata.....	66
Cercare e seguire in parallelo una rotta salvata.....	66
Avvio di un modello di ricerca.....	67
Eliminazione di una rotta salvata....	67
Eliminare tutte le rotte salvate.....	67
Auto Guidance.....	67
Impostare e seguire una rotta Auto Guidance.....	67
Creare e salvare una traccia Auto Guidance.....	68
Modificare una rotta Auto Guidance salvata.....	68

Annulare un calcolo Auto Guidance.....	68	Impostazione della linea di partenza.....	75
Impostare un arrivo con orario.....	68	Utilizzare la funzione Starting Line Guidance.....	75
Configurazioni della rotta Auto Guidance.....	69	Avvio del Race Timer.....	75
Regolare la distanza dalla riva.....	70	Interruzione del Race Timer.....	75
Tracce.....	70	Impostare la distanza tra la prua e l'antenna GPS.....	76
Visualizzare le tracce.....	71	Impostazioni delle layline.....	76
Impostare il colore della traccia attiva.....	71	Tabelle polari.....	76
Salvare la traccia attiva.....	71	Importare una tabella polare manualmente.....	77
Visualizzare l'elenco delle tracce salvate.....	71	Visualizzare i dati polari nei campi dati.....	77
Modificare una traccia salvata.....	71	Impostazione dell'offset della chiglia..	78
Salvare una traccia in una rotta.....	71	Funzionamento dell'autopilota per imbarcazioni a vela.....	79
Cercare e seguire una traccia salvata.....	71	Mantenimento vento.....	79
Eliminare una traccia salvata.....	72	Modificare il tipo di mantenimento vento.....	79
Eliminare tutte le tracce salvate.....	72	Attivare il mantenimento vento....	80
Come ritracciare la traccia attiva....	72	Attivare il mantenimento vento dal mantenimento direzione.....	80
Cancellare la traccia attiva.....	72	Regolare l'angolo di mantenimento vento.....	80
Gestire la memoria del registro traccia durante la registrazione.....	72	Virata e strambata.....	80
Configurare l'intervallo di registrazione del registro traccia.....	72	Virata o strambata in mantenimento direzione.....	80
Confini.....	73	Virata o strambata in mantenimento vento.....	80
Creazione di un confine.....	73	Impostare un ritardo virata.....	81
Conversione di una rotta in un confine.....	73	Attivazione dell'inibitore strambata.....	81
Conversione di una traccia in un confine.....	73	Linea di prua e marker.....	81
Modifica di un confine.....	73	Impostazione della linea di prua e dei marker.....	81
Collegamento di un confine a un layout SmartMode.....	74	Visualizzazione dei dati delle barche a vela.....	82
Impostazione di un allarme di confine.....	74	Fishfinder ecoscandaglio.....	82
Disattivare tutti gli allarmi di confine.....	74	Interrompere la trasmissione dell'ecoscandaglio.....	82
Eliminazione di un confine.....	74	Pagina ecoscandaglio Tradizionale....	83
Eliminare tutti i waypoint, le tracce, le rotte e i confini salvati.....	74	Visualizzazione dell'ecoscandaglio a frequenza doppia.....	83
Caratteristiche della navigazione a vela.....	74	Visualizzazione ecoscandaglio a zoom diviso.....	83
Impostazione del tipo di imbarcazione per le funzioni di navigazione a vela....	74	Vista ecoscandaglio Garmin ClearVü..	84
Regate.....	74		
Starting Line Guidance.....	75		

Vista ecoscandaglio Garmin SideVü... 85	Impostazioni avanzate dell'ecoscandaglio..... 101
Tecnologia di scansione SideVü..... 86	Impostazioni di installazione del trasduttore..... 101
Misurare la distanza sulla schermata Ecoscandaglio..... 86	Frequenze dell'ecoscandaglio..... 102
PanoptixPagine ecoscandaglio..... 86	Selezione della frequenza del trasduttore..... 102
Pagina ecoscandaglio LiveVü sotto..... 87	Creare una frequenza preimpostata..... 102
Pagina ecoscandaglio LiveVü avanti..... 88	Attivare l'A-Scope..... 103
Pagina ecoscandaglio RealVü 3D avanti..... 89	Compensazione della cappa..... 103
Pagina ecoscandaglio RealVü 3D Down..... 90	Configurazione dei sensori per la compensazione della cappa..... 103
Pagina ecoscandaglio Cronologia RealVü 3D..... 91	Utilizzo della compensazione della cappa in una vista dell'ecoscandaglio..... 104
Pagine ecoscandaglio Garmin FrontVü..... 92	Attivazione della compensazione della cappa..... 104
Vista ecoscandaglio LiveScope..... 92	Set up ecoscandaglio Panoptix..... 104
Vista Prospettiva..... 93	Regolazione dell'angolo di visualizzazione RealVü e del livello zoom..... 104
Selezione del tipo di trasduttore..... 93	Regolazione della velocità di scansione RealVü..... 104
Selezionare un'origine dati dell'ecoscandaglio..... 93	Impostazioni dell'ecoscandaglio LiveVü Avanti e Garmin FrontVü.... 105
Rinominare un'origine dati dell'ecoscandaglio..... 94	Impostazione dell'angolo di trasmissione di LiveVü e del trasduttore Garmin FrontVü..... 105
Creare un waypoint nella schermata Ecoscandaglio..... 94	Impostazione dell'allarme di minima Garmin FrontVü..... 106
Mettere in pausa la lettura dell'ecoscandaglio..... 94	Impostazioni sull'aspetto di LiveVü e Garmin FrontVü..... 106
Visualizzare la cronologia dell'ecoscandaglio..... 94	Impostazioni di layout LiveVü e Garmin FrontVü..... 106
Condividere i dati dell'ecoscandaglio.. 94	Impostazioni sull'aspetto di RealVü..... 107
Ingrandimento di una pagina ecoscandaglio Panoptix LiveVü o LiveScope..... 95	Impostazioni di installazione del trasduttore Panoptix..... 107
Regolare il livello di dettaglio..... 95	Impostazione dell'offset della prua..... 108
Regolare l'intensità del colore..... 96	Calibrazione della bussola..... 108
Set up ecoscandaglio..... 96	Impostazioni dell'ecoscandaglio LiveScope e Prospettiva..... 109
Impostare lo zoom nella pagina ecoscandaglio..... 97	Configurazione dell'ecoscandaglio LiveScope e Prospettiva..... 110
Impostare la velocità di scorrimento..... 97	Impostazioni relative all'aspetto di LiveScope e Prospettiva..... 110
Regolazione dell'intervallo..... 98	
Impostazioni relative al rifiuto rumori dell'ecoscandaglio..... 98	
Impostare l'aspetto dell'ecoscandaglio..... 99	
Allarmi ecoscandaglio..... 100	

Impostazioni di layout LiveScope e Prospettiva.....	110	Misurare la distanza e la direzione di un bersaglio.....	118
Impostazioni di installazione del trasduttore LiveScope e Prospettiva.....	111	EchoTrails.....	118
Radar.....	111	Attivazione della funzione echo trails.....	118
Interpretazione del radar.....	112	Regolazione degli echo trails.....	118
Radar Overlay.....	112	Cancellazione delle tracce.....	118
Sovraimpressione del radar e allineamento dei dati della mappa.....	112	Impostazioni radar.....	119
Trasmissione di segnali radar.....	113	Guadagno radar.....	119
Interrompere la trasmissione radar.....	113	Regolazione automatica del guadagno del radar.....	119
Configurazione della modalità di trasmissione temporizzata.....	113	Regolare manualmente il guadagno del radar.....	119
Attivazione e regolazione della zona di non trasmissione del radar.....	113	Ridurre le interferenze dei grandi oggetti vicini all'imbarcazione....	119
Regolazione della portata del radar... 113		Riduzione degli echi dei lobi laterali nella schermata Radar.....	120
Suggerimenti per la scelta della scala radar.....	114	Impostazioni dei filtri radar.....	120
Tecnologia radar Doppler		Regolare il disturbo del mare nella pagina radar.....	120
MotionScope.....	114	Regolazione del disturbo della pioggia nella schermata radar....	120
Attivazione della zona di guardia.....	115	Calcolo della media di più scansioni nella schermata Radar.....	121
Impostare una zona di guardia circolare.....	115	Menu delle opzioni del radar.....	121
Definire una zona di guardia parziale.....	115	Radar Setup.....	121
MARPA.....	116	Riduzione dei disturbi nella schermata Radar.....	121
Simboli per i bersagli MARPA.....	116	Impostazioni dell'aspetto del radar	122
Acquisizione automatica dei target MARPA.....	116	Impostazioni di installazione del radar.....	122
Rimozione automatica dei target MARPA.....	116	Misurazione e impostazione dell'offset nella parte anteriore dell'imbarcazione.....	122
Assegnare un'etichetta MARPA a un oggetto.....	117	Impostazione di un offset per l'antenna.....	122
Rimuovere un'etichetta MARPA da un oggetto contrassegnato.....	117	Impostazioni del livello radar La mia imbarcazione.....	122
Visualizzare informazioni su un oggetto attivato come bersaglio MARPA.....	117	Selezionare l'antenna radar.....	122
Visualizzazione dell'elenco dei target AIS pericolosi.....	117	Autopilota.....	123
Visualizzare imbarcazioni AIS nella schermata radar.....	117	Configurazione autopilota.....	123
VRM ed EBL.....	117	Selezione della sorgente HDG preferita.....	123
Visualizzare e regolare gli indicatori VRM ed EBL.....	118	Apertura della schermata autopilota.....	123
		Schermata Autopilota.....	124
		Regolare l'incremento della correzione di direzione per gradi.....	124

Impostare il Gain Timone.....	124
Attivazione della funzione Shadow Drive™	125
Barra autopilota in sovrimpressione..	125
Attivare l'autopilota.....	126
Regolazione della rotta utilizzando il timone	126
Regolazione della direzione del chartplotter in modalità di correzione per gradi.....	126
Percorsi impostati.....	126
Seguire il percorso Inverti rotta.....	126
Impostare e seguire il percorso circolare.....	126
Impostare e seguire un percorso a zigzag.....	127
Seguire il percorso Manovra di Williamson.....	127
Seguire un percorso Orbita.....	127
Impostare e seguire il percorso Trifoglio.....	127
Impostare e seguire un percorso Ricerca.....	127
Annullare un percorso impostato..	127
Configurare la risposta dell'autopilota.....	128
Attivare i comandi dell'autopilota da un orologio Garmin.....	128
Personalizzare le azioni dei pulsanti dell'autopilota.....	128
Controllo dell'autopilota con un telecomando GRID 20.....	128
Telecomando dell'autopilota Reactor™	129
Associazione del telecomando dell'autopilota Reactor al chartplotter.....	129
Modifica delle funzioni dei tasti azione del telecomando dell'autopilota Reactor.....	129
Aggiornamento del software del telecomando dell'autopilota Reactor.....	129
Autopilota Yamaha.....	130
Pagina autopilota Yamaha.....	130
Impostazioni autopilota Yamaha.....	131
Barra autopilota in sovrimpressione Yamaha.....	131

Controllare il motore elettrico Force®..... 132

Connessione a un Trolling Motor.....	132
Aggiunta dei comandi del Trolling Motor alle schermate.....	132
Barra di controllo del trolling motor.....	133
Impostazioni del trolling motor.....	134
Assegnazione di una scelta rapida ai tasti del telecomando del trolling motor.....	134
Calibrazione della bussola del trolling motor.....	134
Impostazione dell'offset della prua	135

DSC (Digital Selective Calling)..... 135

Chartplotter e VHF in rete.....	135
Attivazione del DSC.....	135
Elenco DSC.....	136
Visualizzare l'elenco DSC.....	136
Aggiungere un contatto DSC.....	136
Ricezione di chiamate di emergenza.	136
Navigare verso un'imbarcazione in emergenza.....	136
Chiamate di emergenza Uomo a mare effettuate da una radio VHF.....	136
Eseguire una chiamata DSC-MOB e SOS dal chartplotter.....	137
Tracciamento della posizione.....	137
Visualizzare un rapporto posizione	137
Navigare verso un'imbarcazione agganciata.....	137
Creare waypoint alla posizione dell'imbarcazione agganciata.....	137
Modificare le informazioni di una chiamata DSC.....	138
Eliminazione di una chiamata DSC	138
Visualizzare le tracce sulla mappa	138
Chiamate singole normali.....	138
Selezionare un canale DSC.....	138
Eseguire una chiamata singola.....	139
Effettuare una chiamata ad un target AIS.....	139

Indicatori e grafici..... 139

Visualizzare gli indicatori.....	140
Icane di avviso del motore.....	140

Modifica dei dati visualizzati in un indicatore.....	140	inReach Messaggi.....	149
Personalizzare gli indicatori.....	141	Connettere un dispositivo inReach al chartplotter.....	150
Personalizzare i limiti degli indicatori di motore e carburante.....	141	Ricezione di messaggi.....	150
Selezione del numero di motori visualizzati negli indicatori.....	141	Risposta a un messaggio.....	150
Personalizzare i motori visualizzati negli indicatori.....	141	Invio di un messaggio predefinito o di check-in.....	150
Attivazione degli allarmi di stato per gli indicatori del motore.....	142	Avvio di una nuova conversazione....	151
Attivare alcuni allarmi di stato per gli indicatori motore.....	142	Invio di un messaggio rapido.....	151
Indicatori del motore Yamaha.....	142	Invio di un messaggio personalizzato.....	151
Icone delle condizioni del motore..	143	Chiamate SOS inReach.....	152
Icone di avviso del motore.....	144	Invio di una chiamata SOS inReach.....	152
Configurazione degli indicatori.....	144	Comunicazione con il team Garmin Response durante una chiamata SOS.....	152
Configurazione del numero di motori.....	144	Annullamento di una chiamata SOS inReach.....	153
Configurazione dei sensori del livello serbatoio.....	145	Digital Switching.....	153
Modifica dei dati visualizzati.....	145	Aggiunta e modifica di una pagina Digital Switching.....	153
Impostazioni dei dati del motore Yamaha.....	145	Garmin Boat Switch™.....	153
Indicatori del motore Mercury®.....	146	Configurazione del dispositivo Garmin Boat Switch.....	153
Impostazione dell'allarme carburante.....	147	Configurazione di uno switch come momentaneo.....	153
Sincronizzare i dati del carburante con il carburante effettivo dell'imbarcazione.....	147	Assegnazione di un nome a uno switch.....	154
Visualizzazione degli indicatori Vento.....	147	Etichettatura di uno switch.....	154
Configurazione dell'indicatore del vento per la navigazione a vela.....	147	Mostrare e nascondere gli switch.....	154
Configurazione della sorgente del dato di velocità.....	148	Configurazione dell'opzione Luci di navigazione.....	154
Configurazione dell'origine della direzione dell'indicatore vento.....	148	Uso degli switch della pompa di sentina.....	155
Personalizzazione dell'indicatore del vento di bolina stretta.....	148	Utilizzo delle luci dimmerabili.....	155
Visualizzare gli indicatori di viaggio..	148	Controllo delle apparecchiature di terze parti installate sull'imbarcazione.....	155
Reimpostare gli indicatori di viaggio.....	148	Sistema di ancoraggio Power-Pole®.....	155
Visualizzare i grafici.....	149	Attivazione dell'ancora Power-Pole o dell'overlay CHARGE™.....	155
Impostare l'intervallo del grafico e la scala temporale.....	149	Installazione dell'ancora Power-Pole.....	156
Disabilitazione del filtro dei grafici.....	149	Overlay Power-Pole.....	156

Controllo avanzato dell'imbarcazione con Power-Pole.....	157
Overlay CHARGE.....	158
Attivazione della funzione Mercury Helm.....	159
Funzioni di controllo del Troll Mercury.....	159
Aggiunta dell'overlay di controllo del Troll Mercury.....	159
Overlay TrollMercury.....	160
Cruise Control Mercury.....	160
Attivazione dell'overlay del Cruise Control Mercury.....	160
Overlay Cruise Control Mercury.....	161
Dettagli di Motore Mercury.....	161
Aggiunta dell'overlay Motore Mercury.....	161
Overlay Motore Mercury.....	162
Abilitazione dell'impostazione Scarico modello Sport di Motore Mercury..	162
Mercury Controllo dell'assetto attivo.	162
Aggiunta dell'overlay di assetto attivo Mercury.....	163
Mercury Overlay assetto attivo.....	163
Funzioni di Dometic® Optimus®.....	163
Attivare la barra Optimus Overlay..	163
Panoramica della barra Optimus Overlay.....	164
Simboli di sovrapposizione Optimus.....	164
Modalità Optimus Mod. emer.....	165

Informazioni astronomiche, sulle maree e sulle correnti..... 165

Overlay marea e corrente.....	165
Aggiunta di overlay di marea e corrente.....	166
Informazioni sulle stazioni maree.....	166
Informazioni sulle stazioni correnti...	166
Informazioni astronomiche.....	167
Visualizzazione delle informazioni astronomiche, sulle stazioni maree o correnti per una data diversa.....	167
Visualizzare informazioni per una stazione maree o correnti diversa.....	167
Visualizzare le informazioni astronomiche della carta di navigazione.....	167

Messaggi e avvisi..... 167

Visualizzare messaggi e avvisi.....	168
Ordinare e filtrare i messaggi.....	168
Salvare i messaggi su una scheda di memoria.....	168
Cancellare tutti i messaggi e gli avvisi.....	168

Letture multimediale..... 168

Apertura del lettore multimediale.....	168
Icone del lettore multimediale.....	169
Selezione di dispositivo e sorgente multimediali.....	169
Regolazione del volume e dei livelli audio.....	169
Regolazione del volume.....	169
Regolazione del livello audio.....	170
Disattivare l'audio.....	170
Regolazione automatica del volume in base alla velocità.....	170
Attivazione della regolazione automatica del volume in base alla velocità.....	170
Zone e gruppi stereo.....	170
Selezione della zona Home.....	171
Regolare il volume delle zone.....	171
Disattivazione di una zona altoparlante.....	171
Creazione di un gruppo.....	171
Modifica di un gruppo.....	172
Sincronizzazione gruppo.....	172
Riproduzione di musica.....	172
Ricerca i brani.....	172
Attivazione di una ricerca alfabetica.....	173
Impostazione della ripetizione di un brano.....	173
Impostazione della ripetizione di tutti i brani.....	173
Impostare la riproduzione casuale dei brani.....	173
Radio.....	173
Impostazione della regione di sintonizzazione.....	173
Cambio della stazione radio.....	173
Modifica della modalità di ricerca..	174
Preselezioni.....	174
Memorizzare una stazione.....	174

Selezione di una preselezione....	174	Trasmissioni dei dati meteo.....	178
Rimozione di una preselezione..	174	Avvisi sulle condizioni meteo e bollettini meteorologici.....	179
Riproduzione DAB.....	174	Visualizzare informazioni sulle precipitazioni.....	179
Impostazione della regione di sintonizzazione DAB.....	174	Informazioni su celle temporalesche e sui temporali.....	179
Ricerca di stazioni DAB.....	174	Informazioni sugli uragani.....	179
Modifica delle stazioni DAB.....	175	Informazioni sulle previsioni.....	179
Selezione di una stazione DAB da un elenco.....	175	Visualizzare le previsioni meteo alla propria posizione o in mare aperto	180
Selezione di una stazione DAB da una categoria.....	175	Visualizzare le previsioni meteo passate e future.....	180
Preselezioni DAB.....	175	Fronti meteorologici e centri di pressione:.....	180
Memorizzare una stazione DAB.	175	Previsioni città.....	181
Selezione di una preselezione DAB da un elenco.....	175	Visualizzazione della cartografia da pesca.....	181
Rimozione delle preselezioni DAB.....	175	Visualizzare le condizioni del mare... Venti di superficie.....	182
Radio satellitare SiriusXM.....	175	Altezza, periodo e direzione dell'onda.....	182
Come individuare un ID radio SiriusXM.....	175	Visualizzazione delle informazioni sulle previsioni delle condizioni del mare passate e future.....	182
Attivazione di un abbonamento SiriusXM.....	176	Visualizzazione delle informazioni sulla temperatura del mare.....	182
Personalizzare i canali radio.....	176	Dati della pressione di superficie e della temperatura dell'acqua.....	183
Salvataggio di un canale SiriusXM nell'elenco dei canali memorizzati.	176	Modificare la gamma dei colori della temperatura di superficie dell'acqua.....	183
Controlli parentali.....	176	Informazioni sulla visibilità.....	183
Sblocco dei controlli parentali SiriusXM.....	176	Visualizzazione delle previsioni di visibilità passate e future.....	183
Impostazione dei controlli parentali sui canali radio SiriusXM.....	177	Visualizzare i rapporti delle boe.....	183
Cancellazione di tutti i canali bloccati su una radio SiriusXM...	177	Visualizzare le informazioni meteo nei pressi di una boa.....	184
Reimpostazione dei controlli parentali ai valori predefiniti.....	177	Overlay meteo.....	184
Modifica della password parentale su una radio SiriusXM.....	177	Visualizzare le informazioni sugli abbonamenti meteo.....	184
Impostazione del nome del dispositivo.....	177		
Aggiornamento del software Lettore multimediale.....	177		
Audio Return Channel.....	177		

Configurazione di uno stereo dal chartplotter..... 178

Meteo SiriusXM..... 178

SiriusXM - Requisiti di abbonamento e apparecchiature.....	178
--	-----

Visualizzare i video..... 184

Selezione di una sorgente video.....	184
Alternanza tra più sorgenti video...	184
Sorgenti video IP.....	185
Utilizzare le configurazioni predefinite delle videocamere IP.....	185

Salvare le configurazioni predefinite di una telecamera IP	185
Rinominare le impostazioni predefinite di una telecamera IP	185
Attivare un'impostazione predefinita della telecamera IP	185
Impostazioni della dash cam	186
Impostazioni video	186
Associazione della videocamera a una sorgente video	186
Controllo del movimento della videocamera	187
Controllare le videocamere con i comandi a video	187
Controllare la videocamera con il touch-screen	187
Configurare l'aspetto delle sorgenti video	187
Tracciamento con videocamera	188
Impostazione dell'angolazione e dell'altezza della videocamera	188
Utilizzo di Blocco bussola	189
Utilizzo di Blocca su natante	189
Action camera Garmin VIRB®	190
Connessione di una action camera VIRB 360	190
Connessione di una action camera VIRB	190
Controllo della action cam VIRB con il chartplotter	191
Controllo della riproduzione video dall'action cam VIRB	191
Eliminazione di un video VIRB	191
Avvio di una presentazione video VIRB	191
Impostazioni della action cam VIRB	192
Impostazioni di configurazione video della action camera VIRB ..	192
Aggiunta dei controlli della action cam VIRB al altre schermate	192
Note sui video HDMI	193
Controllo dell'audio HDMI	194
Associare la action camera GC™ 100 al chartplotter Garmin	194

Sistema di Videocamere per la vista intorno all'imbarcazione..... 195

Cambiare videocamera	196
Visualizzare a schermo intero il feed di una videocamera	196
Modifica del layout della videocamera per la vista surround	196
Mostrare e nascondere il parabordo virtuale	196
Regolare il parabordo virtuale	196
Visualizzare il marker della distanza.	196
Controllo del movimento della videocamera per la Vista Surround...	196
Ridenominare una videocamera	197
Impostazione della videocamera sulla vista speculare	197

Configurazione del dispositivo..... 197

Impostazioni del sistema	197
Impostazioni di toni e schermo	197
Impostazioni audio	198
Impostazioni di posizionamento satellitare (GPS)	198
Impostazioni delle stazioni	198
Visualizzazione delle informazioni sul software del sistema	199
Visualizzazione del registro eventi	199
Ordinare e filtrare gli eventi	199
Salvare gli eventi su una scheda di memoria	199
Cancellare tutti gli eventi dal registro eventi	199
Visualizzare le informazioni su normative e conformità	199
Impostazioni sulle preferenze	199
Impostazioni unità	200
Impostazioni di navigazione	200
Configurazioni della rotta Auto Guidance	201
Regolare la distanza dalla riva	202
Impostazioni porte di comunicazione	203
Visualizzazione dei dispositivi collegati	203
Impostazioni NMEA 0183	203
Configurazione delle frasi NMEA 0183 di uscita	203
Impostare il formato per ciascuna porta NMEA 0183	203

Impostazioni di NMEA 2000	204
Denominazione dei dispositivi e sensori in rete	204
Rete Garmin BlueNet e versioni precedenti della rete Garmin Marine Network	204
Impostazioni USB DRD	204
Impostazione degli allarmi	204
Allarmi di navigazione	205
Impostazione dell'allarme ancora	205
Allarmi di sistema	206
Allarmi ecoscandaglio	206
Impostazione degli allarmi meteorologici	206
Impostazione dell'allarme carburante	207
Impostazioni La mia imbarcazione... ..	207
Impostazione dell'offset della chiglia	208
Impostazione dell'offset della temperatura dell'acqua	209
Impostazioni carburante	209
Calibrazione di un dispositivo Trasduttore speed	210
Altre impostazioni delle imbarcazioni	210
Impostazioni condivise nella Garmin Marine Network	211
Ripristinare le impostazioni predefinite del chartplotter	212

Condivisione e gestione dei dati utente

Selezionare un tipo di file per waypoint e rotte di terzi	212
Copia dei dati utente da una scheda di memoria	212
Copia di tutti i dati utente su una scheda di memoria	213
Copia dei dati utente da un'area specificata su una scheda di memoria	213
Aggiornamento delle mappe integrate con una scheda di memoria e Garmin Express	213
Backup dei dati su un computer	214

Ripristinare i dati salvati su un chartplotter	214
Salvare le informazioni del sistema su una scheda di memoria	214

Appendice

ActiveCaptain e Garmin Express	215
App Garmin Express	215
Installazione dell'app Garmin Express sul computer	215
Registrazione del dispositivo utilizzando l'app Garmin Express... ..	216
Aggiornamento delle cartografie tramite l'app Garmin Express	217
Aggiornamenti software	218
Caricamento del nuovo software su una scheda di memoria tramite Garmin Express	218
Aggiornamento del software del dispositivo tramite una scheda di memoria	219
NMEA 0183 con pinout del cavo audio	219
Controlli touchscreen per un computer collegato (modelli MFD)	220
Controlli touchscreen per un computer collegato (modello 8700)	221
Controllare un computer con il chartplotter	222
Pulizia dello schermo	222
Visualizzare le immagini su una scheda di memoria	222
Screenshot	223
Acquisizione delle screenshot	223
Trasferimento delle schermate su un computer	223
Risoluzione dei problemi	223
Il dispositivo non acquisisce i segnali GPS	223
Il dispositivo non si accende o continua a spegnersi	224
Il dispositivo non crea waypoint nella posizione corretta	224
Contattare l'assistenza Garmin	224
Caratteristiche tecniche	225
Caratteristiche tecniche di GPSPMAP 8x10	225

Caratteristiche tecniche di GPSMAP 8x12.....	226
Caratteristiche tecniche di GPSMAP 8x16.....	227
Specifiche di GPSMAP 8x17.....	228
Specifiche di GPSMAP 8x22.....	229
Specifiche di GPSMAP 8x24.....	230
GPSMAP Specifiche 9x19.....	231
GPSMAP Specifiche 9x22.....	232
GPSMAP Specifiche 9x24.....	233
GPSMAP Specifiche 9x27.....	234
Caratteristiche tecniche di GPSMAP 8700.....	235
Specifiche dei modelli di ecoscandaglio.....	235
Informazioni su PGN NMEA 2000..	236
Informazioni su J1939.....	239
Informazioni su NMEA 0183.....	240

Introduzione

AVVERTENZA

Per avvisi sul prodotto e altre informazioni importanti, consultare la guida inclusa nella confezione del dispositivo.

Tutte le linee di navigazione e della rotta visualizzate sul chartplotter hanno il solo scopo di fornire indicazioni generali sulla rotta o identificare i canali corretti, pertanto non devono essere seguite con precisione. Fare sempre riferimento agli ausili di navigazione e alle condizioni marine per evitare incagliamenti o pericoli che potrebbero causare danni all'imbarcazione, lesioni alla persona o morte.

NOTA: non tutte le funzioni sono disponibili su tutti i modelli.

Il sito Web Garmin® all'indirizzo support.garmin.com fornisce informazioni aggiornate sul prodotto. Le pagine del supporto includono le domande frequenti sull'assistenza ed è possibile scaricare software e aggiornamenti alle mappe. Sono disponibili anche le informazioni per contattare l'assistenza Garmin in caso di domande.

Coperchio protettivo

AVVERTENZA

Alcuni coperchi protettivi sono dotati di magneti. In alcuni casi, i magneti possono causare interferenze con alcune apparecchiature mediche, quali pacemaker e microinfusori. I coperchi protettivi che contengono magneti devono essere tenuti lontano da tali apparecchiature mediche.

AVVISO

Alcuni coperchi protettivi sono dotati di magneti. In alcuni casi, i magneti possono provocare danni ad alcuni dispositivi elettronici, quali ad esempio i dischi rigidi dei computer portatili. Prestare attenzione quando il coperchio protettivo si trova vicino a dispositivi elettronici.

Prima di spostare l'imbarcazione, rimuovere la protezione dai raggi solari. Se non viene rimossa, la protezione dai raggi solari può staccarsi e cadere in acqua quando l'imbarcazione è in movimento.

Il coperchio protegge lo schermo quando il dispositivo non è in uso.

Per rimuovere il coperchio, tenere fermo il bordo e tirare.

Panoramica del dispositivo



①	Touchscreen
②	Tasto di accensione
③	Sensore automatico retroilluminazione

Uso del touchscreen

- Toccare lo schermo per selezionare un elemento.
- Trascinare o far scorrere il dito sullo schermo per eseguire una panoramica o scorrere.
- Avvicinare due dita per rimpicciolire la visualizzazione.
- Allontanare due dita per ingrandire la visualizzazione.



Pulsanti visualizzati

Questi pulsanti possono essere visualizzati su alcune pagine e funzioni. Alcuni pulsanti sono accessibili soltanto in una pagina combinazione o su un layout SmartMode™ oppure quando sono connessi alcuni accessori, ad esempio un radar.

Tasto	Funzione
	Cancella le icone visualizzate e centra la pagina sull'imbarcazione
	Apri la vista a schermo intero dell'elemento
	Crea un nuovo waypoint
	Crea una rotta, virate incluse, verso la destinazione
	Aggiunge una virata alla rotta nella posizione selezionata
	Rimuove l'ultima virata aggiunta dalla rotta
	Crea una rotta diretta, senza virate, verso la destinazione
	Crea una rotta Auto Guidance verso la destinazione
	Avvia la navigazione
	Consente di interrompere la navigazione
	Interrompe e avvia la trasmissione radar
	Apri il menu di regolazione del guadagno del radar
	Apri il menu di regolazione del Sea Clutter del radar
	Apri il menu di regolazione del Rain Clutter del radar
	Attiva e disattiva gli echo trail del radar
	Acquisisce un bersaglio radar e avvia il rilevamento
	Mostra e imposta la linea VRM/EBL
	Apri il menu per la pagina o la funzione
	Apri il menu Meteo per la pagina o la funzione
	Apri il menu Radar per la pagina o la funzione
	Apri il menu Predefiniti per la pagina o la funzione

Blocco e sblocco del touchscreen

È possibile bloccare il touchscreen per prevenire tocchi inavvertiti dello schermo.

- 1 Selezionare  > **Blocca touchscreen** per bloccare lo schermo.
- 2 Selezionare  per sbloccare lo schermo.

Vista connettore (modelli 8x10, 8x12 e 8x16)

I connettori e le relative posizioni variano in base al modello. Qui di seguito è visualizzato un modello GPSMAP 8612xsv.



1	2 alloggiamenti per schede di memoria microSD®, da max 32 GB.
NETWORK	Garmin Marine network
HDMI IN	Ingresso HDMI®
HDMI OUT	Uscita HDMI
CVBS IN	Ingresso video composito
AUDIO	NMEA® 0183 e uscita audio
POWER	Alimentazione
USB	Micro-USB per collegare un lettore di schede Garmin compatibile o per collegare e controllare un computer tramite il touchscreen del chartplotter
12-PIN XDCR	Trasduttore a 12 pin
LVS XDCR	Trasduttore ad array singolo LiveScope™
8-PIN XDCR	Trasduttore a 8 pin
NMEA 2000	Rete NMEA 2000®
J1939	Rete J1939

Vista connettore (modelli 8x17, 8x22 e 8x24)

I connettori e le relative posizioni variano in base al modello. Qui di seguito è visualizzato un modello GPSMAP 8622.



POWER	Alimentazione
NETWORK	Garmin Marine network
HDMI IN	Ingresso HDMI
HDMI OUT	Uscita HDMI
CVBS IN	Ingresso video composito
NMEA 0183	NMEA 0183 e uscita audio
USB	Micro-USB per collegare un lettore di schede Garmin compatibile o per collegare e controllare un computer tramite il touchscreen del chartplotter
NMEA 2000	Rete NMEA 2000
ENGINE/J1939	Rete del motore J1939

Vista dei connettori (modelli 8700)



POWER	Collegamento del cavo di alimentazione
NETWORK	Garmin Marine network
HDMI IN	Ingresso HDMI
HDMI OUT	Uscita HDMI per collegare il chartplotter a un monitor. Necessaria per la funzionalità del dispositivo.
CVBS IN	Ingresso video composito
①	LED di stato
⏏	Massa a terra del cavo di alimentazione
⏻	Pulsante di accensione
NMEA 0183	NMEA 0183 e uscita audio
USB HOST	Uscita Micro-USB per collegare un monitor touchscreen
USB OTG	Ingresso Micro-USB per lettori di schede Garmin compatibili ¹ , computer o altro accessorio USB supportato
NMEA 2000	Rete NMEA 2000
J1939	Rete J1939

¹ Si consiglia l'uso solo di lettori di schede Garmin compatibili. Non è garantito che i lettori di schede di terze parti siano completamente compatibili.

Vista dei connettori (modelli 9000)











I connettori e le posizioni sono gli stessi per tutti i modelli GPSMAP serie 9000. Di seguito è visualizzato il modello GPSMAP 9x22.



1	2 alloggiamenti per schede di memoria microSD, da max 32 GB.
POWER	Alimentazione
NETWORK	Porte di rete Garmin BlueNet™
HDMI IN 1	Ingresso HDMI compatibile con dispositivi HDMI fino a 4K a 60 fps
HDMI IN 2	Ingresso HDMI compatibile con dispositivi HDMI fino a 4K a 30 fps
HDMI OUT	Uscita HDMI
USB	USB-C® per il collegamento di un lettore di schede Garmin compatibile ² .
USB DRD	DRD (Dual-Role-Data) USB-C che può essere configurato come host o client (<i>Impostazioni USB DRD, pagina 204</i>).
AUDIO	NMEA 0183 e uscita audio
CVBS IN	Ingresso video composito
NMEA 2000	Rete NMEA 2000
J1939	Rete J1939

² Per collegare un lettore di schede esterno a questa porta potrebbe essere necessario un cavo adattatore (010-12390-13).

Suggerimenti e scelte rapide (Modelli MFD)



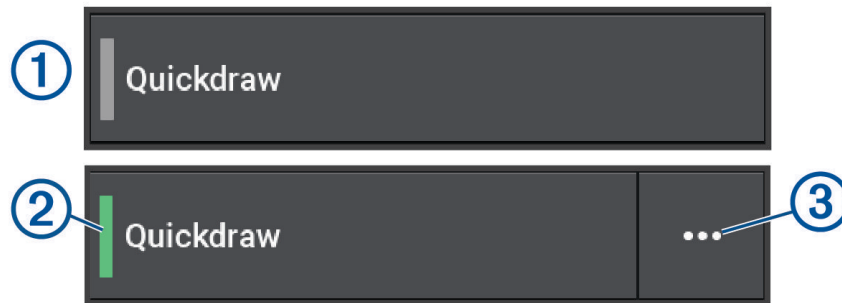



- Premere  per accendere il chartplotter.
- Da qualsiasi schermata, premere ripetutamente  per scorrere tra i livelli di luminosità, se disponibili. Questa operazione è utile quando la luminosità è molto bassa e non è possibile visualizzare lo schermo.
- Selezionare  da qualsiasi schermata per aprire la schermata principale.
- Selezionare il **Opzioni** per aprire altre impostazioni relative alla schermata.
- Selezionare l' **BarreStr** per aggiungere rapidamente una sovrapposizione della barra degli strumenti nella pagina corrente.
- Selezionare  per chiudere il menu al termine dell'operazione.
- Premere  per aprire altre opzioni quali, ad esempio, la regolazione della retroilluminazione.
- Per spegnere il chartplotter, premere  e selezionare **Power > Spegni sistema** oppure tenere premuto  finché la barra **Spegni sistema** non si riempie, laddove disponibile.
- Premere  e selezionare **Power > Stazione in standby** per impostare il chartplotter in modalità standby, laddove disponibile.
Per uscire dalla modalità standby, selezionare .
- A seconda delle funzioni del chartplotter in uso, non tutti i pulsanti funzione sono visibili sulla schermata principale. Scorrere con il dito verso destra o sinistra per visualizzare i pulsanti delle funzioni aggiuntive.
- Su alcuni pulsanti del menu, selezionare il pulsante  per attivare l'opzione.



Una spia verde su un'opzione indica che l'opzione è attivata .



- Quando disponibile, selezionare il **•••**  per aprire il menu.

Suggerimenti e collegamenti (8700 model)

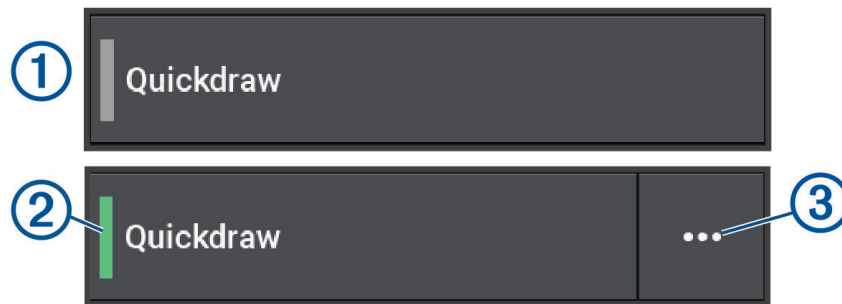
- Premere  per accendere il dispositivo GPSMAP 8700.
È anche possibile accendere e spegnere il dispositivo utilizzando un chartplotter Garmin sulla rete, un monitor GMM™ o un telecomando GRID™.
È possibile impostare il dispositivo in modalità di risparmio energetico utilizzando il telecomando GRID 20.
- Selezionare  da qualsiasi schermata per aprire la pagina principale.
- Selezionare **Opzioni** per aprire altre impostazioni relative alla schermata.
- Selezionare  per chiudere il menu al termine dell'operazione.
- Quando il dispositivo è in modalità di risparmio energetico, toccare lo schermo per riattivare il dispositivo.
- Premere  per aprire opzioni aggiuntive quali, ad esempio, il blocco del touchscreen.
- Da qualsiasi pagina, premere  per scorrere i livelli di luminosità quando si è connessi a un monitor Garmin GMM, a un telecomando GRID o a un telecomando GRID 20. Questa operazione è utile quando la luminosità è molto bassa e non è possibile visualizzare lo schermo.
- A seconda delle funzioni del chartplotter in uso, non tutti i pulsanti funzione sono visibili sulla schermata principale. Scorrere con il dito verso destra o sinistra per visualizzare i pulsanti delle funzioni aggiuntive.
- Su alcuni pulsanti del menu, selezionare il pulsante  per attivare l'opzione.



Una spia verde su un'opzione indica che l'opzione è attivata .

- Quando disponibile, selezionare   per aprire il menu.

Accesso ai Manuali utente sul chartplotter

- 1 Selezionare  > **Manuale Utente**.
- 2 Selezionare un manuale.
- 3 Selezionare **Aperto**.

Accesso ai manuali dal Web

La versione più recente del Manuale Utente e le traduzioni possono essere scaricati dal sito Web Garmin. Il Manuale Utente include le istruzioni per l'utilizzo delle funzioni del dispositivo e l'accesso alle informazioni sulle normative.

- 1 Accedere alla pagina Web garmin.com/manuals/GPSMAP8400-8600 o garmin.com/manuals/GPSMAP9000.
- 2 Selezionare il *Manuale Utente*.

Si apre un manuale sul Web. È possibile scaricare l'intero manuale selezionando Scarica PDF.

Centro assistenza Garmin

Per assistenza e informazioni, come manuali di prodotto, domande frequenti, video, aggiornamenti software e supporto clienti, visitare il sito Web support.garmin.com.

Schede di memoria

È possibile utilizzare schede di memoria opzionali con il chartplotter. Le schede con i dati mappa consentono di visualizzare immagini satellitari ad alta risoluzione e foto aeree di riferimento di porti, città portuali, porti turistici e altri punti di interesse. È possibile utilizzare schede di memoria vuote per registrare i dati delle mappe Garmin Quickdraw™ Contours, i dati dell'ecoscandaglio (con un trasduttore compatibile), trasferire dati come waypoint e rotte e tracce su un altro chartplotter compatibile o su un computer e utilizzare l'app ActiveCaptain®.

Questo dispositivo supporta una scheda di memoria di massimo 32 GB, formattata su FAT32 con una velocità di classe 4 o superiore. Si consiglia l'uso di una scheda di memoria di almeno 8 GB con velocità di classe 10. Con i modelli 8x10/8x12/8x16/9x19/9x22/9x24/9x27GPSMAP è inclusa una scheda di memoria da 8 GB.

Modello	Posizione scheda di memoria	Tipo di scheda di memoria
8x10	Retro del dispositivo	microSD
8x12	Retro del dispositivo	microSD
8x16	Retro del dispositivo	microSD
8x17	Lettore di schede esterno	SD®
8x22	Lettore di schede esterno	SD
8x24	Lettore di schede esterno	SD
87xx	Lettore di schede esterno	SD
9x19	Retro del dispositivo	microSD
9x22	Retro del dispositivo	microSD
9x24	Retro del dispositivo	microSD
9x27	Retro del dispositivo	microSD

Inserire le schede di memoria (GPSMAP 8x10/8x12/8x16/9x19/9x22/9x24/9x27)

Questo dispositivo supporta una scheda di memoria microSD di massimo 32 GB, formattata su FAT32 con una velocità di classe 4 o superiore. Si consiglia l'uso di una scheda di memoria di almeno 8 GB con velocità di classe 10.

- 1 Aprire il cappuccio protettivo ① sulla parte posteriore del chartplotter.

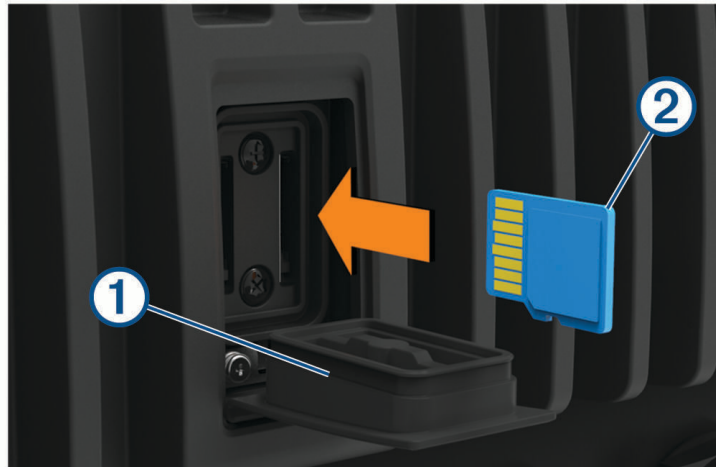

- 2 Inserire la scheda di memoria ②.

NOTA: sui chartplotter GPSMAP 9000, la scheda di memoria è rivolta verso l'altra direzione quando viene inserita. Osservare l'etichetta con l'indicatore accanto all'alloggiamento per schede per verificare che l'orientamento sia corretto.

- 3 Premere la scheda finché non scatta.
- 4 Pulire e asciugare il cappuccio protettivo.

AVVISO

Per evitare la corrosione, assicurarsi che la scheda di memoria e il cappuccio protettivo siano completamente asciutti prima di chiudere lo sportello.

- 5 Chiudere saldamente il cappuccio protettivo.

Inserimento di una scheda di memoria

NOTA: il lettore di schede di memoria non è incluso con il chartplotter. Viene venduto come accessorio separato. È necessario connettere un lettore di schede di memoria o un modello di chartplotter con un alloggiamento per la scheda di memoria integrato alla Garmin Marine Network.

Questo dispositivo supporta una scheda di memoria SD di massimo 32 GB, formattata su FAT32 con una velocità di classe 4 o superiore. Si consiglia l'uso di una scheda di memoria di almeno 8 GB con velocità di classe 10. Questo dispositivo supporta una scheda di memoria SD di massimo 32 GB, formattata su FAT32 con una velocità di classe 4 o superiore. Si consiglia l'uso di una scheda di memoria di almeno 8 GB con velocità di classe 10.

- 1 Aprire lo sportello ① sul lettore di schede di memoria.

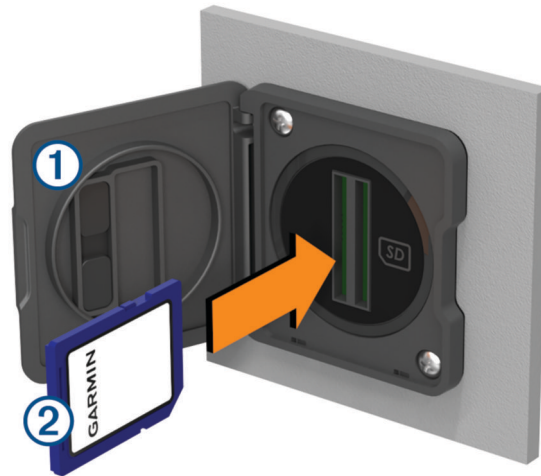

- 2 Inserire la scheda di memoria ② con l'etichetta rivolta verso la parte opposta dello sportello.
- 3 Premere la scheda finché non scatta.
- 4 Pulire e asciugare la guarnizione e lo sportello.

AVVISO

Per evitare la corrosione, assicurarsi che la scheda di memoria, la guarnizione e lo sportello siano completamente asciutti prima di chiudere lo sportello.

- 5 Chiudere lo sportello del lettore di schede.

Acquisizione del segnale satellitare GPS

Il dispositivo potrebbe aver bisogno di una visuale completamente libera del cielo per acquisire il segnale satellitare. La data e l'ora vengono impostate automaticamente in base alla posizione GPS.

- 1 Accendere il dispositivo.
- 2 Attendere che il rilevamento dei satelliti sia completato.

L'acquisizione dei segnali satellitari potrebbe richiedere da 30 a 60 secondi.

Per visualizzare la potenza del segnale satellitare GPS, selezionare **⚙️ > Sistema > Posizionamento satellitare**.

Se il dispositivo perde i segnali satellitari, viene visualizzato un punto interrogativo lampeggiante sull'indicazione della posizione dell'imbarcazione (🚤) sulla mappa.

Per ulteriori informazioni su GPS, visitare il sito garmin.com/aboutGPS. Per assistenza durante l'acquisizione dei segnali satellitari, consultare *Il dispositivo non acquisisce i segnali GPS, pagina 223*.

Selezionare l'origine dei dati GPS

È possibile selezionare l'origine preferita per i dati GPS, se si dispone di più di un'origine dati GPS.

- 1 Selezionare **⚙️ > Sistema > Posizionamento satellitare > Sorgente**.
- 2 Selezionare l'origine per i dati GPS.

Personalizzazione del chartplotter

Schermata principale

La schermata iniziale è un overlay che consente di accedere a tutte le funzioni del chartplotter. Le funzioni disponibili dipendono dagli accessori collegati al chartplotter. Non tutte le opzioni e le funzioni illustrate in questo manuale potrebbero essere disponibili.

Per tornare alla pagina principale da una qualsiasi schermata, selezionare .



- | | |
|---|--|
| ① | Pulsante del menu Impostazioni |
| ② | Pulsanti funzione |
| ③ | Pulsante di controllo dell'ora corrente, della profondità corrente o dell'autopilota |
| ④ | Schede delle categorie |
| ⑤ | Chiude la schermata iniziale e ripristina la pagina precedentemente aperta |

Le schede delle categorie consentono di accedere rapidamente alle funzioni principali del chartplotter. Ad esempio, la categoria Ecoscandaglio mostra le viste e le pagine relative alla funzione dell'ecoscandaglio. È possibile salvare gli elementi a cui si accede più di frequente nella categoria Aggiunti.

SUGGERIMENTO: per visualizzare le schede delle categorie disponibili, potrebbe essere necessario fare clic e trascinare una scheda per scorrere verso sinistra o verso destra.

Gli elementi SmartMode sono specifici di un'attività, ad esempio per la crociera o l'ormeggio. Quando viene selezionato un pulsante SmartMode dalla schermata principale, ogni schermo della stazione può visualizzare informazioni diverse. Ad esempio, quando sulla schermata principale viene selezionata la modalità Crociera, uno schermo può visualizzare la carta di navigazione e un altro schermo la schermata Radar.

Se sono installati più schermi sulla rete Garmin BlueNet o nella Garmin Marine Network, è possibile riunirli per creare una stazione. Una stazione consente di utilizzare più schermi in collaborazione invece di utilizzare diversi schermi separatamente. È possibile personalizzare il layout delle pagine di ciascuno schermo diversificando ciascuna pagina su ogni schermo. Quando si modifica il layout di una pagina in uno schermo, le modifiche vengono visualizzate solo su quello schermo. Quando si modifica il nome e il simbolo del layout, tali modifiche vengono visualizzate su tutti gli schermi nella stazione per mantenere un aspetto coerente.

Aggiunta di un Pin a un pulsante funzione

È possibile aggiungere elementi, come una carta, una schermata divisa o un indicatore alla categoria Aggiunti.

NOTA: se il chartplotter è stato personalizzato dal produttore dell'imbarcazione, la categoria Aggiunti contiene elementi personalizzati per l'imbarcazione. Non è possibile modificare la categoria Aggiunti.

- 1 Selezionare una categoria, ad esempio **Mappe**.
- 2 Tenere premuto un pulsante funzione, ad esempio **Carta di navigazione**
- 3 Selezionare **Aggiungi ai pin > OK**.

La funzione viene aggiunta alla categoria Aggiunti.

Per visualizzare gli elementi Aggiunti, selezionare un elemento Aggiunti e scorrere verso sinistra o verso destra.

Per rimuovere una funzione dalla categoria Aggiunti, tenere premuta la funzione da rimuovere, selezionare **Rimuovi pin > Sì**.

Riordino degli elementi di una categoria

È possibile personalizzare la schermata riordinando gli elementi nelle categorie.

- 1 Selezionare una categoria da personalizzare, ad esempio **Mappe**.
- 2 Tenere premuto il pulsante che si desidera spostare, ad esempio **Carta di navigazione**, finché non viene visualizzato il menu.
- 3 Selezionare **Riordina**.
Le frecce vengono visualizzate sui pulsanti funzione.
- 4 Selezionare nuovamente il pulsante per spostarsi.
- 5 Selezionare la nuova posizione per il pulsante.
- 6 Ripetere l'operazione fino al termine della personalizzazione dello schermo.
- 7 Selezionare **Indietro** o **Chiudi** al termine.

Barra del menu

La barra del menu nella parte inferiore della schermata consente di accedere a molte funzioni del chartplotter, al menu delle opzioni e alla schermata principale.

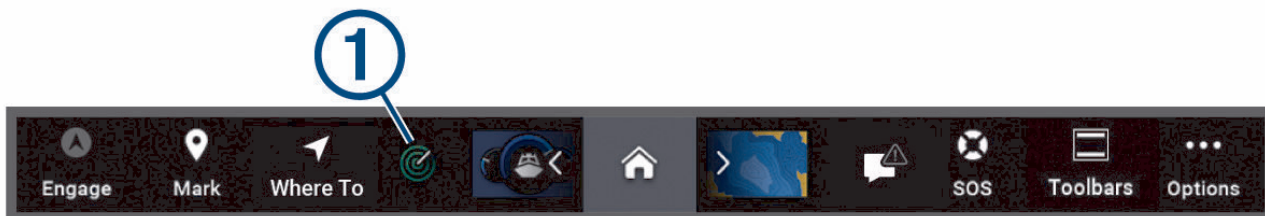

	Attiva e disattiva l'autopilota
	Crea un waypoint nella posizione corrente
	Apri un menu per accedere alle funzioni di navigazione
	Mostra alcune funzioni attive, ad esempio il radar
	Apri la schermata principale SUGGERIMENTO: utilizzare le frecce per scorrere le funzioni Aggiunti.
	Questo viene visualizzato quando non sono presenti avvertenze o avvisi attivi da risolvere. Apri un menu per visualizzare avvertenze e avvisi e accedere ad altre comunicazioni, quali informazioni AIS e DSC.
	Sostituisce il quando è presente un'avvertenza o un avviso attivo da visualizzare. SUGGERIMENTO: l'icona cambia colore per indicare la gravità.
	Crea un SOS
	Consente di aggiungere rapidamente un overlay alla pagina corrente
	Apri il menu delle opzioni

Nascondere e visualizzare la barra dei menu

È possibile nascondere automaticamente la barra dei menu per liberare spazio sullo schermo.

- 1 Selezionare > **Preferenze** > **Visualizzazione barra menu** > **Auto**.

Dopo un breve periodo di tempo su una pagina principale, ad esempio una carta, la barra dei menu viene ridotta a icona.

- 2 Scorrere lo schermo dal basso verso l'alto per visualizzare nuovamente la barra dei menu.

Impostare il tipo di imbarcazione

È possibile selezionare il tipo di imbarcazione in uso per configurare le impostazioni del chartplotter e utilizzare le funzioni personalizzate per il tipo di imbarcazione in uso.

- 1 Selezionare > **La mia imbarcazione** > **Tipo di imbarcazione**.
- 2 Selezionare un'opzione.

Regolazione della retroilluminazione

1 Selezionare  > **Sistema** > **Toni e schermo** > **Retroilluminazione**.

2 Regolare la retroilluminazione.

SUGGERIMENTO: da qualsiasi schermata, premere ripetutamente  per scorrere i livelli di luminosità. Questa operazione è utile quando la luminosità è molto bassa e non è possibile visualizzare lo schermo.

Regolare il modo colore

1 Selezionare  > **Sistema** > **Toni e schermo** > **Modo colore**.

SUGGERIMENTO: selezionare  > **Modo colore** a qualsiasi pagina per accedere alle impostazioni relative al colore.

2 Selezionare un'opzione.

Regolazione del tema del colore

È possibile modificare il colore di evidenziazione e la tonalità colore utilizzati sulla maggior parte degli schermi del chartplotter.

1 Selezionare  > **Sistema** > **Toni e schermo** > **Colore tema**.

2 Selezionare un'opzione.

Attivare il blocco dello schermo

Per proteggerlo dai furti e per impedire l'uso non autorizzato del dispositivo, è possibile attivare la funzione Blocco dello schermo che richiede un PIN (Personal Identification Number). Quando questa opzione è attivata, è necessario immettere il PIN per sbloccare lo schermo ogni volta che si accende il dispositivo. È possibile impostare domande e risposte di ripristino nel caso in cui si dimentichi il PIN.

AVVISO

Se si attiva la funzione Blocco dello schermo, l'Assistenza Garmin non è in grado di recuperare il PIN né di accedere al dispositivo. È responsabilità dell'utente fornire il PIN a chiunque sia autorizzato all'utilizzo dell'imbarcazione.

1 Selezionare  > **Sistema** > **Toni e schermo** > **Blocco dello schermo** > **Impostazione**.

2 Immettere un PIN numerico di 6 cifre facile da ricordare.

3 Immettere nuovamente il PIN per la verifica.



4 Quando richiesto, scegliere e rispondere alle tre domande per il ripristino del PIN.

È possibile Disattiva o Reimposta il PIN e le domande di ripristino in base alle esigenze.

Accensione automatica del chartplotter

È possibile impostare il chartplotter per l'accensione automatica ogni volta che viene collegato all'alimentazione. In alternativa, è necessario accendere il chartplotter premendo .

Selezionare  > **Sistema** > **Accensione automatica**.

NOTA: quando l'opzione Accensione automatica è On e il chartplotter viene spento utilizzando  e l'alimentazione rimossa e riapplicata in meno di due minuti, potrebbe essere necessario premere  per riavviare il chartplotter.

Spegnimento automatico del sistema

È possibile impostare il chartplotter e l'intero sistema per spegnersi automaticamente dopo un certo periodo di tempo in standby. In alternativa, è necessario tenere premuto  per spegnere manualmente il sistema.

1 Selezionare  > **Sistema** > **Spegnimento automatico**.

2 Selezionare un'opzione.

Personalizzazione delle pagine

Personalizzazione della schermata di avvio

È possibile personalizzare l'immagine visualizzata quando si accende il chartplotter. Per adattarla al meglio, l'immagine deve essere di 50 MB o meno e conforme alle dimensioni consigliate (*Dimensioni consigliate per le immagini di avvio, pagina 18*).

- 1 Inserire una scheda di memoria che contenga l'immagine che si intende utilizzare.
- 2 Selezionare  > **Sistema** > **Toni e schermo** > **Immagine di avvio** > **Seleziona immagine**.
- 3 Selezionare l'alloggiamento della scheda di memoria.
- 4 Selezionare l'immagine.
- 5 Selezionare **Imposta come immagine di avvio**.

La nuova immagine viene visualizzata all'accensione del chartplotter.

Dimensioni consigliate per le immagini di avvio

Per adattare al meglio le immagini di avvio, utilizzare un'immagine con le seguenti dimensioni, in pixel.

Risoluzione dello schermo	Larghezza immagine	Altezza immagine
WVGA	680	200
WSVGA	880	270
WXGA	1080	350
FHD	1240	450
WUXGA	1700	650
4KUHD	2480	900

Creazione di una pagina Nuova combinazione

È possibile creare una pagina combo personalizzata in base alle proprie esigenze.

- 1 Selezionare **Combo** > **Aggiungi Combo**.
- 2 Selezionare una finestra.
- 3 Selezionare una funzione per la finestra.
- 4 Ripetere questa procedura per ciascuna finestra della pagina.
- 5 Tenere premuta una finestra per riordinarla.
- 6 Tenere premuto un campo dati per selezionare nuovi dati.
- 7 Selezionare **Layout**, quindi selezionare un layout.

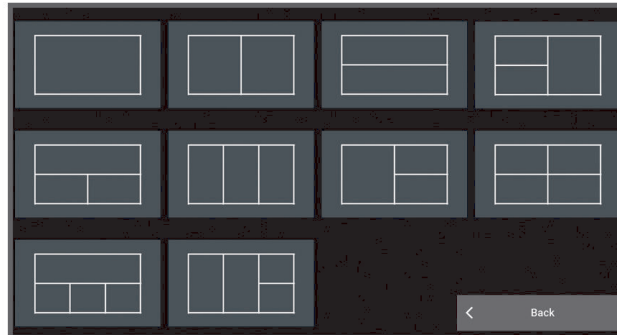

- 8 Selezionare **Nome**, immettere un nome per la pagina e selezionare **Fatto**.
- 9 Selezionare **Overlay**, quindi selezionare i dati da visualizzare.
- 10 Selezionare **Fatto** al termine della personalizzazione della pagina.

Aggiunta di un layout SmartMode

È possibile aggiungere layout SmartMode in base alle proprie esigenze. Ogni personalizzazione effettuata su un layout SmartMode in una stazione viene visualizzata in tutti gli schermi della stazione.

- 1 Selezionare **SmartMode™** > **Aggiungi layout**.
- 2 Selezionare un'opzione:
 - Per modificare il nome, selezionare **Nome e simbolo** > **Nome**, inserire un nuovo nome e selezionare **Fatto**.
 - Per modificare il simbolo SmartMode, selezionare **Nome e simbolo** > **Simbolo**, quindi selezionare un nuovo simbolo.
 - Per modificare il numero di funzioni mostrate e il layout della schermata, selezionare **Layout**, quindi selezionare un'opzione.
 - Per modificare la funzione di una porzione della schermata, selezionare la finestra da modificare e scegliere una funzione.
 - Per modificare il modo in cui le schermate vengono divise, trascinare le frecce in una nuova posizione.
 - Per modificare i dati mostrati sulla pagina e sulle barre dati aggiuntive, selezionare **Overlay**, quindi selezionare un'opzione.
 - Per assegnare una preselezione a una porzione della schermata SmartMode, selezionare **Predefiniti** > **Includi** e selezionare una preselezione.

Personalizzazione del layout di una pagina SmartMode o combinata

È possibile personalizzare il layout e i dati nelle pagine combinate e i layout SmartMode. Quando si modifica il layout di una pagina dello schermo con cui si sta interagendo, le modifiche vengono visualizzate solo su tale schermo, ad eccezione del nome e del simbolo SmartMode. Se si modifica il nome o il simbolo SmartMode del layout, tale modifica viene visualizzata su tutti gli schermi della stazione.

- 1 Aprire la pagina da personalizzare.
- 2 Selezionare **Opzioni**.
- 3 Selezionare **Modifica layout** o **Modifica combinazione**.
- 4 Selezionare un'opzione:
 - Per modificare il nome, selezionare **Nome** o **Nome e simbolo** > **Nome**, inserire un nuovo nome e selezionare **Fatto**.
 - Per modificare il simbolo SmartMode, selezionare **Nome e simbolo** > **Simbolo**, quindi selezionare un nuovo simbolo.
 - Per modificare il numero di funzioni mostrate e il layout della schermata, selezionare **Layout**, quindi selezionare un'opzione.
 - Per modificare la funzione di una porzione della schermata, selezionare la finestra da modificare e scegliere una funzione dall'elenco a destra.
 - Per modificare il modo in cui le schermate vengono divise, trascinare le frecce in una nuova posizione.
 - Per modificare i dati mostrati sulla pagina e sulle barre dati aggiuntive, selezionare **Overlay**, quindi selezionare un'opzione.

SUGGERIMENTO: durante la visualizzazione di una pagina con overlay di dati, tenere premuta una finestra in overlay per modificare rapidamente i dati al suo interno.

 - Per assegnare una preselezione a una porzione della schermata SmartMode, selezionare **Predefiniti** > **Includi** e selezionare una preselezione dall'elenco a destra.

Eliminare la pagina di una combinazione

- 1 Selezionare **Combo**.
- 2 Tenere premuta la pagina di una combinazione da eliminare.
- 3 Selezionare **Elimina combinazione** > **Sì**.

Personalizzazione dei dati overlay

È possibile personalizzare i dati overlay visualizzati su una schermata.

- 1 Selezionare un'opzione in base al tipo di schermata visualizzata:
 - Nella vista a schermo intero, selezionare **Opzioni** > **Modifica overlay**.
 - In una pagina di combinazione, selezionare **Opzioni** > **Modifica combinazione** > **Overlay**.
 - In una schermata SmartMode, selezionare **Opzioni** > **Modifica layout** > **Overlay**.

SUGGERIMENTO: per cambiare rapidamente i dati mostrati in una casella overlay, tenerla premuta.
- 2 Selezionare un elemento per personalizzare i dati e la barra dati:
 - Per visualizzare l'overlay dei dati, selezionare **Dati**, selezionare la posizione, quindi selezionare **Indietro**.
 - Per modificare i dati visualizzati in una casella overlay, selezionare la casella e scegliere i nuovi dati da visualizzare, quindi selezionare **Indietro**.
 - Per personalizzare le informazioni mostrate durante la navigazione, selezionare **Navigazione**, quindi selezionare un'opzione.
 - Per attivare altre barre dati, selezionare **Barra superiore** o **Barra inferiore**, quindi selezionare le opzioni necessarie.
- 3 Selezionare **Fatto**.

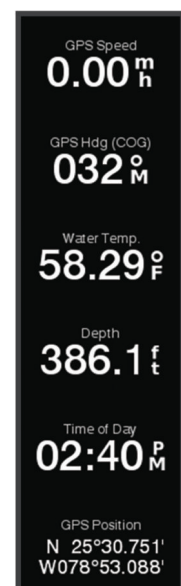

Ripristinare i layout delle stazioni

È possibile ripristinare le impostazioni predefinite dei layout in questa stazione.

Selezionare  > **Sistema** > **Informazioni sulla stazione** > **Reimposta layout**.

Preselezioni

Una preselezione è una raccolta di impostazioni che ottimizzano la schermata o la visualizzazione. È possibile utilizzare specifiche preselezioni per ottimizzare gruppi di impostazioni per l'attività. Ad esempio, alcune impostazioni sono ottimali durante la pesca e altre durante la navigazione. Le preselezioni sono disponibili su alcune schermate, come le carte, le pagine ecoscandaglio e le pagine radar.

Per selezionare una preselezione su una schermata compatibile, selezionare **Opzioni** > , quindi selezionare la preselezione.

Quando si utilizza una preselezione e si effettuano modifiche alle impostazioni o alla visualizzazione, è possibile salvare le modifiche sulla preselezione oppure creare una nuova preselezione basata sulle nuove personalizzazioni.

Gestire le preselezioni

È possibile personalizzare le preselezioni precaricate e modificare le preselezioni create dall'utente.

- 1 In una schermata compatibile, selezionare **Opzioni** >  > **Gestione**.
- 2 Selezionare una configurazione predefinita.
- 3 Selezionare un'opzione:
 - Per rinominare la preselezione, selezionare **Rinomina**, inserire un nome e selezionare **Fatto**.
 - Per modificare la preselezione, selezionare **Modifica** e aggiornare la preselezione.
 - Per eliminare la preselezione, selezionare **Elimina**.
 - Per ripristinare le impostazioni predefinite di tutte le preselezioni, selezionare **Azzera tutto**.

Salvare una nuova preselezione

Dopo aver personalizzato le impostazioni e la visualizzazione di una schermata, è possibile salvare la personalizzazione come nuova preselezione.

- 1 In una schermata compatibile, modificare le impostazioni e la visualizzazione.
- 2 Selezionare **Opzioni** >  > **Salva** > **Nuovo**.
- 3 Inserire un nome e selezionare **Fatto**.
- 4 Selezionare un elemento e scegliere **Includi** per includere o escludere l'elemento dalla preselezione.

Controllo del chartplotter

È possibile controllare il chartplotter tramite il touchscreen, i telecomandi GRID e utilizzando un dispositivo di controllo vocale Garmin.

Controllo vocale

È possibile utilizzare la voce per controllare il chartplotter utilizzando una cuffia compatibile.

NOTA: i modelli di chartplotter precedenti alla serie GPSMAP 9000 non hanno il Bluetooth® integrato. Per questi modelli, è necessario installare il modulo USB di controllo vocale Garmin (010-13194-00) per utilizzare i comandi vocali.

Modifica della lingua del controllo vocale

- 1 Dalla schermata principale, selezionare  > **Sistema** > **Toni e schermo** > **Toni e schermo**.
- 2 Selezionare **Toni e schermo** > **Lingua Voce**.
- 3 Selezionare la lingua per il controllo vocale.

NOTA: la lingua per il controllo vocale può essere diversa da quella per il testo.

Cuffie supportate

Questo dispositivo supporta cuffie e altoparlanti con le seguenti specifiche:

- versione Bluetooth 1.6 o superiore, profilo vivavoce
- codec audio mSBC (16 kHz)

NOTA: nei listini dei rispettivi produttori tali cuffie vengono indicate come "HD Voice" o "Wideband Speech".

Un elenco delle cuffie supportate è disponibile all'indirizzo support.garmin.com/marine.

Associazione di una cuffia wireless a un chartplotter Garmin

- 1 Sul chartplotter, selezionare  > **Comunicazioni** > **Dispositivi wireless** > **Cuffie**.
- 2 Selezionare **Cerca dispositivi**.
- 3 Attivare la modalità di associazione sulla cuffia in base alle istruzioni del produttore.
Il nome della cuffia viene visualizzato sul chartplotter non appena viene rilevata.
- 4 Selezionare il nome della cuffia.
- 5 Selezionare **Connetti**.

NOTA: è possibile attivare solo una cuffia alla volta.

La cuffia viene visualizzata sul chartplotter come Associato e Connesso.

Utilizzo di una cuffia wireless con un chartplotter Garmin

Per poter utilizzare una cuffia wireless per il controllo vocale, assicurarsi che il volume sulla cuffia sia sufficiente per ascoltare risposte vocali.

- 1 Pronunciare **OK Garmin**.
- 2 Pronunciare un comando (*Comandi vocali del chartplotter, pagina 23*).
Il chartplotter esegue l'azione o fornisce una risposta vocale.

Comandi vocali del chartplotter

Il sistema di comandi vocali è progettato per rilevare la voce naturale. Questo è un elenco dei comandi vocali comunemente utilizzati, ma il dispositivo non richiede queste frasi esatte (ad eccezione di *OK Garmin*). È possibile provare a pronunciare variazioni di questi comandi in un modo che sia naturale per l'utente.

Parola di attivazione della funzione vocale	Funzione
OK Garmin	Attiva il chartplotter per i comandi vocali

Comando di guida vocale	Funzione
Cosa posso dire	Mostra un elenco dei comandi vocali comuni

Funzioni relative al dispositivo e allo schermo

Comando vocale	Funzione
Mostra mappa navigazione	Apre la schermata della carta di navigazione
Mostra mappa pesca	Apre la schermata della mappa per la pesca
Mostra radar	Apre la schermata del radar
Mostra sonar	Apre la schermata dell'ecoscandaglio
Zoom avanti	Consente di ingrandire
Zoom indietro	Consente di ridurre
Alza luminosità	Aumenta la luminosità dello schermo
Abbassa luminosità	Riduce la luminosità dello schermo
Attiva luminosità automatica	Attiva la regolazione automatica della luminosità dello schermo
Spegni il display	Mette lo schermo in standby
Accendi il display	Riattiva lo schermo
Spegni buzzer	Disattiva il segnale acustico del chartplotter
Attiva buzzer	Attiva il segnale acustico del chartplotter
Blocca schermo	Blocca lo schermo del chartplotter
Sblocca schermo	Sblocca lo schermo del chartplotter
Menu principale	Apre la schermata principale
Fai uno screenshot	Consente di acquisire una schermata

Funzioni relative all'imbarcazione

Comando vocale	Funzione
Dimmi il livello del carburante	Risponde indicando il livello attuale del carburante
Dimmi la temperatura motore	Risponde indicando la temperatura attuale del motore
Dimmi il voltaggio della batteria	Risponde indicando la tensione attuale dell'unità di sistema

Funzioni relative alla navigazione

Comando vocale	Funzione
Registra waypoint	Contrassegna un waypoint nella posizione attuale
Mostra i waypoint	Mostra un elenco di tutti i waypoint salvati sul dispositivo
Cancella la traccia attiva	Cancella tutte le informazioni della traccia attiva
Dimmi quanto è distante il waypoint	Risponde indicando la distanza fino al successivo waypoint impostato

Funzioni relative ai file multimediali

Comando vocale	Funzione
Avvia lettore multimediale	Apri il lettore multimediale
Riproduci musica	Riproduce il file multimediale selezionato
Metti in pausa	Mette in pausa il file multimediale selezionato
Riprendi canzone	Riprende la riproduzione del file multimediale selezionato in quel momento
Brano precedente	Torna al brano precedente
Brano successiva	Passa al brano successivo
Muto	Disattiva il volume dei contenuti multimediali
Riattiva audio	Attiva il volume dei contenuti multimediali
Abbassa il volume	Abbassa il volume dei contenuti multimediali
Alza il volume	Alza il volume dei contenuti multimediali

Funzioni relative al meteo e ad altre condizioni

Comando vocale	Funzione
Qual è la temperatura dell'acqua?	Risponde indicando la temperatura attuale dell'acqua
Qual è la temperatura dell'aria?	Risponde indicando la temperatura attuale dell'aria
A quanto soffia il vento?	Risponde indicando la velocità attuale del vento
Qual è la direzione del vento?	Risponde indicando la direzione attuale del vento
A che ora sorge il sole?	Risponde indicando l'ora dell'alba per la posizione corrente
A che ora tramonta il sole?	Risponde indicando l'ora del tramonto per la posizione corrente
Dammi info sulla marea	Risponde mostrando le informazioni attuali sulla marea
Che ore sono?	Risponde indicando l'ora attuale
Dimmi la profondità dell' acqua	Risponde indicando la profondità dell'acqua nella posizione in quel momento

Funzioni relative al radar

Comando vocale	Funzione
Avvia la trasmissione radar	Quando un radar è in standby, avvia la trasmissione radar
Interrompi la trasmissione radar	Arresta la trasmissione radar e mette il radar in standby
Mostra tracce eco	Attiva la traccia eco
Spegni tracce eco	Disattiva la traccia eco
Rimuovi tracce eco	Cancella la traccia eco
Aumenta guadagno del radar	Aumenta il guadagno del radar
Riduci guadagno del radar	Diminuisce il guadagno del radar
Aumenta portata del radar	Aumenta la portata del radar
Riduci portata del radar	Diminuisce la portata del radar
Guadagno del radar alto	Imposta il guadagno automatico del radar sull'impostazione più alta
Guadagno del radar basso	Imposta il guadagno automatico del radar sull'impostazione più bassa
Guadagno del radar auto bird	Imposta il guadagno automatico del radar sull'impostazione migliore per localizzare gli uccelli
Guadagno del radar manuale	Imposta il guadagno del radar sull'ultima impostazione manuale
Attiva rain clutter	Attiva il filtro echi parassiti dovuti alla pioggia
Disattiva rain clutter	Disattiva il filtro echi parassiti dovuti alla pioggia
Aumenta disturbo della pioggia	Aumenta il livello di echi parassiti dovuti alla pioggia
Riduci disturbo della pioggia	Diminuisce il livello di echi parassiti dovuti alla pioggia
Attiva sea clutter	Attiva il filtro Sea Clutter
Disattiva sea clutter	Disattiva il filtro Sea Clutter
Aumenta disturbo del mare	Aumenta il livello dell'impostazione Sea Clutter
Riduci disturbo del mare	Diminuisce il livello dell'impostazione Sea Clutter
Attiva MotionScope	Attiva la funzione MotionScope™
Disattiva MotionScope	Disattiva la funzione MotionScope

Funzioni dell'ecoscandaglio

Comando vocale	Funzione
Mostra sonar tradizionale	Apri la schermata dell'ecoscandaglio tradizionale
Mostra Clear View	Apri la schermata dell'ecoscandaglio Garmin ClearVü™
Mostra Side View	Apri la schermata dell'ecoscandaglio Garmin SideVü™
Mostra Live Scope	Apri la schermata LiveScope
Aumenta gain dell'ecoscandaglio	Aumenta il livello di guadagno dell'ecoscandaglio
Riduci gain dell'ecoscandaglio	Diminuisce il livello di guadagno dell'ecoscandaglio
Imposta gain dell'ecoscandaglio automatico	Imposta il livello di guadagno dell'ecoscandaglio per la regolazione automatica
Aumenta portata del sonar	Aumenta la portata dell'ecoscandaglio
Riduci portata del sonar	Diminuisce la portata dell'ecoscandaglio
Imposta portata del sonar automatica	Imposta la portata dell'ecoscandaglio per la regolazione automatica
Mostra Front View	Apri la schermata dell'ecoscandaglio Garmin FrontVü™
Mostra Live Scope Down	Apri la schermata dell'ecoscandaglio LiveScope in basso
Mostra Live Scope Forward	Apri la schermata dell'ecoscandaglio LiveScope in avanti
Mostra Live View	Apri la schermata dell'ecoscandaglio LiveVü
Mostra Live View Down	Apri la schermata dell'ecoscandaglio LiveVü in basso
Mostra Live View Forward	Apri la schermata dell'ecoscandaglio LiveVü in avanti
Mostra Real View Down	Apri la schermata dell'ecoscandaglio RealVü in basso
Mostra cronologia Real View	Apri la schermata dell'ecoscandaglio RealVü cronologico
Mostra Real View Forward	Apri la schermata dell'ecoscandaglio RealVü in avanti
Aumenta la vista avanti	Aumenta la portata dell'ecoscandaglio in avanti
Riduci la vista avanti	Diminuisce la portata dell'ecoscandaglio in avanti
Imposta vista avanti automatica	Imposta la portata dell'ecoscandaglio in avanti per la regolazione automatica
Aumenta la scala della profondità	Aumenta l'intervallo di profondità dell'ecoscandaglio
Riduci la scala della profondità	Diminuisce l'intervallo di profondità dell'ecoscandaglio
Imposta scala della profondità automatica	Imposta l'intervallo di profondità dell'ecoscandaglio per la regolazione automatica

Telecomando GRID

Associazione del dispositivo GRID al chartplotter dal chartplotter

NOTA: questa procedura è valida sia per il dispositivo GRID sia per il dispositivo GRID 20.

Prima di associare il dispositivo GRID 20 al chartplotter per stabilire la connessione dati, è necessario fornire alimentazione utilizzando le batterie, il cavo di alimentazione incluso o una connessione di rete NMEA 2000.

Prima di associare il dispositivo GRID al chartplotter, è necessario connetterlo alla Garmin Marine Network.

- 1 Selezionare  > **Sistema** > **Informazioni sulla stazione** > **Associazione GRID™** > **Aggiungi**.
- 2 Selezionare un'azione:
 - Sul dispositivo di comando a distanza GRID, premere **SELECT**.
 - Sul telecomando GRID 20, premere ◀ e ▶ finché il telecomando non emette tre segnali acustici.

Associazione del dispositivo GRID al chartplotter dal dispositivo GRID

NOTA: questa funzione non è valida per il dispositivo GRID 20.

- 1 Sul dispositivo di comando a distanza GRID, premere il tasto **+** e **HOME** contemporaneamente.
Si apre una pagina di selezione su tutti i chartplotter sulla Garmin Marine Network.
- 2 Ruotare la ghiera sul dispositivo di comando a distanza GRID per evidenziare **Seleziona** sul chartplotter che si intende controllare con il dispositivo di comando a distanza GRID.
- 3 Premere **SELECT**.

Rotazione del dispositivo di comando a distanza GRID

In alcune situazioni di installazione, è possibile ruotare l'orientamento del dispositivo GRID.

NOTA: questa funzione non è valida per il dispositivo GRID 20.

- 1 Selezionare  > **Comunicazioni** > **Marine Network**.
- 2 Selezionare il dispositivo GRID.

App ActiveCaptain

AVVERTENZA

Questa funzione consente agli utenti di inviare informazioni. Garmin non fornisce garanzie sulla precisione, la completezza o la puntualità delle informazioni inviate dagli utenti. L'utente si assume tutti i rischi legati all'utilizzo o all'affidabilità delle mappe create da altri utenti.

L'app ActiveCaptain fornisce un collegamento al chartplotter GPSMAP, alle carte, alle mappe e alla community ActiveCaptain per un'esperienza di navigazione connessa.

Sul dispositivo mobile con l'app ActiveCaptain, è possibile scaricare, acquistare e aggiornare mappe e carte. È possibile utilizzare l'app per trasferire in modo semplice e rapido i dati utente, come waypoint e rotte, connettersi alla Community Garmin Quickdraw Contours, aggiornare il software del dispositivo e pianificare il viaggio. È inoltre possibile controllare il chartplotter GPSMAP dall'app utilizzando la funzione Garmin Helm™.

È possibile connettersi alla community ActiveCaptain per ricevere feedback aggiornati sui porti turistici e su altri punti di interesse. L'app è in grado di inviare Smart Notification, come chiamate e SMS sullo schermo del chartplotter quando è associato.

Note su ActiveCaptain e Garmin BlueNet

Tutte le funzioni ActiveCaptain sono compatibili con i dispositivi Garmin BlueNet e i modelli precedenti di dispositivi Garmin Marine Network. Quando si utilizza l'app ActiveCaptain con un dispositivo Garmin BlueNet, valgono le seguenti considerazioni.

- Se sull'imbarcazione sono presenti solo dispositivi Garmin BlueNet, è possibile inserire la scheda di memoria richiesta per l'app ActiveCaptain in qualsiasi chartplotter collegato alla rete Garmin BlueNet.
- Se un modello precedente di chartplotter Garmin Marine Network è collegato alla rete Garmin BlueNet tramite un gateway Garmin BlueNet 30, la scheda di memoria richiesta per l'app ActiveCaptain deve essere inserita in un chartplotter Garmin BlueNet, ad esempio un chartplotter GPSMAP 9000.
 - Inserire la scheda di memoria ActiveCaptain in un modello precedente di chartplotter Garmin Marine Network collegato a una rete Garmin BlueNet potrebbe compromettere le prestazioni del sistema. Ad esempio, gli aggiornamenti software avviati dall'app ActiveCaptain verranno installati solo sui modelli precedenti di dispositivi Garmin Marine Network, mentre i dispositivi Garmin BlueNet non verranno aggiornati.
 - Inserire la scheda di memoria ActiveCaptain in un chartplotter Garmin BlueNet garantisce il funzionamento corretto. Gli aggiornamenti software avviati dall'app ActiveCaptain verranno installati su tutti i dispositivi collegati, inclusi tutti i dispositivi Garmin BlueNet e tutti i modelli precedenti di dispositivi Garmin Marine Network.

Per ulteriori informazioni sulla tecnologia Garmin BlueNet, visitare garmin.com/manuals/bluenet.

Ruoli ActiveCaptain

Il livello di interazione con il dispositivo GPSMAP tramite l'uso dell'app ActiveCaptain dipende dal ruolo.

Funzione	Proprietario	Ospite
Registrazione del dispositivo, delle mappe integrate e delle cartografie supplementari sull'account	Sì	No
Aggiornamento software	Sì	Sì
Trasferimento automatico dei profili Garmin Quickdraw scaricati o creati	Sì	No
Invio di Smart Notification	Sì	Sì
Trasferimento automatico di dati utente, come waypoint e rotte	Sì	No
Avvio della navigazione verso un waypoint specifico o di una rotta specifica e invio del waypoint o della rotta al dispositivo GPSMAP	Sì	Sì

Introduzione all'app ActiveCaptain

È possibile connettere un dispositivo mobile a GPSMAP utilizzando l'app ActiveCaptain. L'app consente di interagire in modo facile e veloce con GPSMAP e di completare operazioni come la condivisione dei dati, la registrazione e l'aggiornamento del software del dispositivo. Una volta configurata, è possibile anche ricevere le notifiche del dispositivo mobile.

- 1 Nel dispositivo GPSMAP, selezionare **Imbarcaz.** > **ActiveCaptain**.
- 2 Nella pagina **ActiveCaptain**, selezionare **Rete Wi-Fi** > **Wi-Fi** > **On**.
- 3 Inserire il nome e la password della rete.
- 4 Inserire una scheda di memoria nel relativo alloggiamento del dispositivo GPSMAP (*Schede di memoria, pagina 11*).
- 5 Selezionare **Imp. sc. ActiveCaptain**.

AVVISO

È possibile che venga richiesto di formattare la scheda di memoria. La formattazione della scheda elimina tutte le informazioni che vi sono salvate. Queste includono i dati utente salvati, ad esempio i waypoint. Formattare la scheda è consigliato, ma non è obbligatorio. Prima di formattare la scheda, è necessario salvare i dati dalla scheda di memoria nella memoria interna del dispositivo (*Copia dei dati utente da una scheda di memoria, pagina 212*). Dopo aver formattato la scheda per l'app ActiveCaptain, è possibile trasferire nuovamente i dati utente sulla scheda (*Copia di tutti i dati utente su una scheda di memoria, pagina 213*).

Accertarsi che la scheda sia inserita ogni volta che si utilizza la funzione ActiveCaptain.

- 6 Dall'app store sul dispositivo mobile, installare e aprire l'app ActiveCaptain.
SUGGERIMENTO: è possibile eseguire la scansione di questo codice QR utilizzando il dispositivo mobile per scaricare l'app.
- 7 Posizionare il dispositivo mobile entro la portata di 32 m (105 piedi) dal dispositivo GPSMAP.
- 8 Nelle impostazioni del dispositivo mobile, aprire la pagina delle connessioni Wi-Fi® e collegarsi al dispositivo GPSMAP, utilizzando il nome e la password inseriti al passaggio 3.



Attivazione delle Smart Notification

⚠ AVVERTENZA

Non leggere né rispondere alle notifiche alla guida dell'imbarcazione. La mancata osservanza delle condizioni marine può danneggiare l'imbarcazione, causare lesioni o morte.

Affinché il dispositivo GPSMAP possa ricevere notifiche, è necessario connetterlo al dispositivo mobile e all'app ActiveCaptain.

- 1 Dal dispositivo GPSMAP, selezionare **ActiveCaptain** > **Smart Notifications** > **Attiva Smart Notifications**.
- 2 Attivare la tecnologia Bluetooth nelle impostazioni del dispositivo mobile.
- 3 Mantenere i dispositivi a una distanza massima di 10 m (33 piedi) l'uno dall'altro.
- 4 Dall'app ActiveCaptain sul dispositivo mobile, selezionare **Smart Notifications** > **Associa con il chartplotter**.
- 5 Seguire le istruzioni visualizzate per associare l'app al dispositivo GPSMAP.
- 6 Quando richiesto, inserire la chiave sul dispositivo mobile.
- 7 Se necessario, scegliere quali notifiche ricevere nelle impostazioni del dispositivo mobile.

Ricezione di notifiche

AVVERTENZA

Non leggere né rispondere alle notifiche alla guida dell'imbarcazione. La mancata osservanza delle condizioni marine può danneggiare l'imbarcazione, causare lesioni o morte.

Affinché il dispositivo GPSMAP possa ricevere notifiche è necessario connetterlo al dispositivo mobile e attivare la funzione Smart Notifications (*Attivazione delle Smart Notification, pagina 29*).

Quando la funzione Smart Notifications è attivata e il dispositivo mobile riceve una notifica, viene visualizzato brevemente un messaggio a comparsa sulla schermata GPSMAP.

NOTA: le azioni disponibili dipendono dal tipo di notifica e dal sistema operativo del telefono.

- Per rispondere a una chiamata sul telefono, selezionare **Rispondi**.
SUGGERIMENTO: tenere il telefono nelle vicinanze. La risposta alla chiamata avviene sul cellulare, non sul chartplotter.
- Per non rispondere alla chiamata, selezionare **Rifiuta**.
- Per rileggere l'intero messaggio, selezionare **Controlla**.
- Per ignorare il messaggio a comparsa, selezionare **OK** o attendere che la notifica si chiuda automaticamente.
- Per rimuovere la notifica dal chartplotter e dal tuo dispositivo mobile, selezionare **Sereno**.

Gestione delle notifiche

AVVERTENZA

Non leggere né rispondere alle notifiche alla guida dell'imbarcazione. La mancata osservanza delle condizioni marine può danneggiare l'imbarcazione, causare lesioni o morte.

Prima di poter gestire le notifiche, è necessario attivare la funzione Smart Notifications (*Attivazione delle Smart Notification, pagina 29*).

Quando la funzione Smart Notifications è attivata e il dispositivo mobile riceve una notifica, viene visualizzato brevemente un messaggio a comparsa sulla schermata GPSMAP. È possibile accedere e gestire le notifiche dalla schermata ActiveCaptain.

- 1 Selezionare **ActiveCaptain > Smart Notifications > Messaggi**.

SUGGERIMENTO: è inoltre possibile accedere a queste notifiche da **Tutte le comunicazioni > Conversazioni** nel menu di messaggi e avvisi (*Messaggi e avvisi, pagina 167*).

Viene visualizzato un elenco di notifiche.

- 2 Selezionare una notifica.

- 3 Selezionare un'opzione:

NOTA: le opzioni disponibili variano in base al dispositivo mobile e al tipo di notifica.

- Per ignorare e rimuovere la notifica dal chartplotter e dal tuo dispositivo mobile, selezionare **Sereno** o **Elimina**.

NOTA: questa azione non elimina il messaggio dal dispositivo mobile. Consente soltanto di ignorare e rimuovere la notifica.

- Per effettuare una richiamata, selezionare **Richiama** o **Chiama**.

Rendere private le notifiche

È possibile disattivare le notifiche a comparsa e l'elenco dei messaggi su chartplotter specifici per la privacy. Ad esempio, il capitano potrebbe disattivare le notifiche a comparsa e i messaggi sul chartplotter utilizzato per la pesca, ma consentire le notifiche sul chartplotter utilizzato al timone.

- 1 Dal chartplotter in cui si desidera rendere private le notifiche, selezionare **ActiveCaptain > Smart Notifications**.
- 2 Selezionare un'opzione:
 - Per disattivare le notifiche a comparsa sul chartplotter, selezionare **Pop-up**.
 - Per disattivare le notifiche a comparsa e l'accesso all'elenco dei messaggi sul chartplotter, selezionare **Visibilità**.

Aggiornamento software con l'app ActiveCaptain

Se il dispositivo offre la tecnologia Wi-Fi, è possibile utilizzare l'app ActiveCaptain per scaricare e installare gli aggiornamenti software più recenti per il dispositivo.

AVVISO

Gli aggiornamenti possono richiedere il download sull'app di file di grandi dimensioni. Possono essere applicabili limitazioni al download di dati o addebiti dal provider del servizio Internet. Contattare il provider del servizio Internet per ulteriori informazioni sui limiti di dati o sugli addebiti.

Il processo di installazione potrebbe richiedere alcuni minuti.

- 1 Collegare il dispositivo mobile al dispositivo GPSMAP (*Introduzione all'app ActiveCaptain, pagina 29*).
- 2 Quando un aggiornamento software è disponibile e il dispositivo mobile è connesso a Internet, selezionare **Aggiornamenti software > Scarica**.
L'app ActiveCaptain scarica l'aggiornamento sul dispositivo mobile. Quando si riconnette l'app al dispositivo GPSMAP, l'aggiornamento viene trasferito sul dispositivo. Una volta completato il trasferimento, viene richiesto di installare l'aggiornamento.
- 3 Quando richiesto dal dispositivo GPSMAP, selezionare un'opzione per installare l'aggiornamento.
 - Per aggiornare immediatamente il software, selezionare **OK**.
 - Per posticipare l'aggiornamento, selezionare **Annulla**. Quando si è pronti a installare l'aggiornamento, selezionare **ActiveCaptain > Aggiornamenti software > Installa ora**.

Aggiornamento delle carte con ActiveCaptain

NOTA: prima di poter aggiornare le carte, è necessario registrarle ([Introduzione all'app ActiveCaptain, pagina 29](#)).

È possibile utilizzare l'app ActiveCaptain per scaricare e trasferire gli ultimi aggiornamenti della carta per il dispositivo. Per ridurre il tempo di download e risparmiare spazio di archiviazione, è possibile scaricare solo le aree della carta necessarie.

Dopo aver scaricato una carta o un'area per la prima volta, gli aggiornamenti vengono eseguiti automaticamente ogni volta che si apre ActiveCaptain.

Per scaricare l'intera carta, è possibile utilizzare l'app Garmin Express™ per scaricare la mappa su una scheda di memoria ([Aggiornamento delle cartografie tramite l'app Garmin Express, pagina 217](#)). L'app Garmin Express scarica carte di grandi dimensioni più rapidamente dell'app ActiveCaptain.

AVVISO

Gli aggiornamenti delle cartografie possono richiedere il download sull'app di file di grandi dimensioni. Possono essere applicabili limitazioni al download dei dati o addebiti dal provider del servizio Internet. Contattare il provider del servizio Internet per ulteriori informazioni sui limiti di dati o sugli addebiti.

- 1 Quando è disponibile l'accesso Internet sul proprio dispositivo mobile, selezionare **Mappa** >  > **Scarica carte**.
- 2 Selezionare l'area da scaricare.
- 3 Selezionare **Scarica**.
- 4 Se necessario, selezionare la mappa da aggiornare.

L'app ActiveCaptain scarica l'aggiornamento sul dispositivo mobile. Quando si riconnette l'app al dispositivo GPSMAP, l'aggiornamento viene trasferito sul dispositivo. Dopo aver completato il trasferimento, le cartografie aggiornate sono disponibili all'uso.

Abbonamenti per le carte

Con un abbonamento alle carte nautiche è possibile accedere agli ultimi aggiornamenti delle mappe e a contenuti aggiuntivi utilizzando l'app mobile ActiveCaptain. È possibile scaricare carte e contenuti aggiornati ogni giorno.

È possibile acquistare, attivare e rinnovare gli abbonamenti alle carte nautiche tramite l'app mobile ActiveCaptain ([Carte dettagliate, pagina 36](#)).

Comunicazione con i dispositivi wireless

I chartplotter consentono di creare una rete wireless a cui connettere dispositivi wireless.

La connessione di dispositivi wireless, consente di utilizzare le app Garmin, ad esempio ActiveCaptain.

Rete Wi-Fi

Configurazione della rete Wi-Fi

Questo dispositivo può ospitare una rete Wi-Fi a cui è possibile collegare dispositivi wireless, come un altro chartplotter o lo smartphone. Al primo accesso alle impostazioni della rete wireless verrà richiesto di configurare la rete.

- 1 Selezionare  > **Comunicazioni** > **Rete Wi-Fi** > **Wi-Fi** > **On** > **OK**.
- 2 Se necessario, immettere un nome per la rete wireless.
- 3 Immettere una password.

Questa password è necessaria per accedere alla rete wireless da un dispositivo wireless, ad esempio lo smartphone. La password effettua la distinzione tra maiuscole e minuscole.

Connettere un dispositivo wireless al chartplotter

Per poter connettere un dispositivo wireless alla rete wireless del chartplotter, è necessario configurare la rete wireless del chartplotter ([Configurazione della rete Wi-Fi, pagina 32](#)).

È possibile connettere più dispositivi wireless al chartplotter per condividere dati.

- 1 In un dispositivo wireless, attivare la tecnologia Wi-Fi ed eseguire la ricerca di reti wireless.
- 2 Selezionare il nome della rete wireless del chartplotter ([Configurazione della rete Wi-Fi, pagina 32](#)).
- 3 Immettere la password del chartplotter.

Cambiare il canale wireless

È possibile cambiare il canale wireless in caso di problemi a trovare o connettersi a un dispositivo oppure in caso di interferenze.

- 1 Selezionare  > **Comunicazioni** > **Rete Wi-Fi** > **Avanzato** > **Canale**.
- 2 Immettere un nuovo canale.

Non è necessario cambiare il canale wireless sui dispositivi collegati a questa rete.

Cambiare l'host Wi-Fi

Se sono presenti più chartplotter con tecnologia Wi-Fi sulla Garmin marine network, è possibile cambiare il chartplotter che funge da host Wi-Fi. È utile se si rilevano problemi con le comunicazioni Wi-Fi. La modifica dell'host Wi-Fi consente di selezionare un chartplotter fisicamente più vicino al dispositivo mobile.

- 1 Selezionare  > **Comunicazioni** > **Rete Wi-Fi** > **Avanzato** > **Host Wi-Fi**.
- 2 Seguire le istruzioni visualizzate sullo schermo.

Telecomando wireless

Questa procedura non è valida per i comandi a distanza GRID [Associazione del dispositivo GRID al chartplotter dal chartplotter, pagina 27](#).

Associare il telecomando wireless al chartplotter

Prima di poter utilizzare il telecomando wireless con un chartplotter, è necessario associarlo al chartplotter.

È possibile connettere un solo telecomando a più chartplotter e premere il tasto di associazione per passare da un chartplotter all'altro.

- 1 Selezionare  > **Comunicazioni** > **Dispositivi wireless** > **Telecomandi wireless** > **Telecomando GPSMAP®**.
- 2 Selezionare **Nuova connessione**.
- 3 Seguire le istruzioni visualizzate sullo schermo.

Attivazione e disattivazione della retroilluminazione del telecomando

Disattivare la retroilluminazione del telecomando può aumentare notevolmente la durata della batteria.

- 1 Sul chartplotter, selezionare  > **Comunicazioni** > **Dispositivi wireless** > **Telecomandi wireless** > **Telecomando GPSMAP®** > **Retroilluminazione**.
- 2 Seguire le istruzioni visualizzate sullo schermo.

Disconnessione del telecomando da tutti i chartplotter

- 1 Sul chartplotter, selezionare  > **Comunicazioni** > **Dispositivi wireless** > **Telecomandi wireless** > **Telecomando GPSMAP®** > **Disconnetti tutti**.
- 2 Seguire le istruzioni visualizzate sullo schermo.

Sensore vento wireless

Connessione di un sensore wireless al chartplotter

È possibile visualizzare i dati di un sensore wireless compatibile sul chartplotter.

- 1 Selezionare  > **Comunicazioni** > **Dispositivi wireless**.
- 2 Selezionare il sensore del vento.
- 3 Selezionare **Attiva**.

Il chartplotter inizia a eseguire la ricerca e si connette al sensore wireless.

Per visualizzare i dati del sensore, aggiungere i dati a un campo dati o indicatore.

Regolazione dell'orientamento del sensore del vento

Regolare questa impostazione se il sensore non è rivolto verso prua.

NOTA: l'apertura da cui il cavo si collega all'asta indixia la parte anteriore del sensore.

- 1 L'angolo si misura in senso orario cominciando dalla prua.
 - Se il sensore è rivolto verso dritta, l'angolo è compreso tra 1 e 180 gradi.
 - Se il sensore è rivolto verso sinistra, l'angolo è compreso tra -1 e -180 gradi.
- 2 Selezionare  > **Comunicazioni** > **Dispositivi wireless**.
- 3 Selezionare il sensore del vento.
- 4 Selezionare **Scostamento angolo vento**.
- 5 Immettere l'angolo osservato nella fase 1.
- 6 Selezionare **Fatto**.

Visualizzare i dati dell'imbarcazione su un orologio Garmin

È possibile connettere un orologio Garmin compatibile a un chartplotter compatibile per visualizzare i dati provenienti dal chartplotter.

- 1 Posizionare l'orologio Garmin entro il raggio di copertura (3 m) del chartplotter.
- 2 Nella schermata dell'orologio, selezionare **START** > **Dati imbarcazione** > **START**.

NOTA: se si è già connessi a un chartplotter, ma si desidera connettersi a un altro chartplotter, aprire la schermata Dati imbarcazione, tenere premuto UP, quindi selezionare Associa nuovo.
- 3 Sul chartplotter, selezionare  > **Comunicazioni** > **Dispositivi wireless** > **App Connect IQ™** > **Dati imbarcazione** > **Attiva** > **Nuova connessione**.

Il chartplotter avvia la ricerca e si connette al dispositivo da indossare.
- 4 Confrontare il codice visualizzato sul chartplotter con quello mostrato sull'orologio.
- 5 Se i codici corrispondono, selezionare **Sì** per completare il processo di associazione.

Una volta associati i dispositivi, questi si connettono automaticamente tra di loro quando sono accesi e in prossimità.

Visualizzazione dei dati dell'imbarcazione su un dispositivo Garmin Nautix™

È possibile collegare un dispositivo Garmin Nautix al chartplotter per visualizzare i dati del chartplotter sul dispositivo Garmin Nautix.

NOTA: è possibile collegare un dispositivo Garmin Nautix a più dispositivi compatibili per usufruire di una maggiore copertura sulle imbarcazioni più grandi.

- 1 Posizionare il dispositivo Garmin Nautix nell'area di copertura (3 m) del chartplotter.
Il dispositivo cerca automaticamente tutti i dispositivi compatibili dell'area di copertura.
- 2 Se necessario, dal menu dei dispositivi da indossare, selezionare **Connessioni dispositivi > Associa nuovo dispositivo**.
- 3 Sul chartplotter, selezionare  > **Comunicazioni > Dispositivi wireless > App Connect IQ™ > Dati imbarcazione > Attiva connessioni > Nuova connessione**.
Il chartplotter avvia la ricerca e si connette al dispositivo da indossare.

Una volta associati i dispositivi, questi si connettono automaticamente tra di loro quando sono accesi e in prossimità.

Carte e visualizzazioni 3D

La disponibilità delle carte e delle visualizzazioni 3D varia a seconda dei dati cartografici e degli accessori utilizzati.

NOTA: in alcune aree sono disponibili le visualizzazioni 3D delle carte premium.

È possibile accedere alle carte e alle visualizzazioni 3D selezionando Mappe.

Carta di navigazione: consente di visualizzare i dati di navigazione disponibili nelle carte precaricate e in carte supplementari, se disponibili. I dati comprendono: boe, fari, cavi, scandagli di profondità, porti turistici e stazioni di marea, con vista dall'alto.

Mappa pesca: fornisce una visuale dettagliata dei profili del fondale e degli scandagli di profondità sulla cartografia. Questa visualizzazione rimuove i dati di navigazione dalla carta, fornisce dati batimetrici dettagliati ed ingrandisce i profili del fondale per il rilevamento della profondità. Questa visualizzazione è ideale per la pesca al largo e in profondità.

NOTA: la mappa pesca è disponibile con le mappe premium in alcune aree.

Prospettiva 3D: offre una visuale dall'alto e da dietro dell'imbarcazione (in base alla rotta) fornendo un ausilio visivo alla navigazione. Questo tipo di visualizzazione supporta l'utente quando si trova a navigare in secche, scogliere, ponti o canali e quando deve identificare l'ingresso o l'uscita di un porto sconosciuto.

Cartografia 3D: mostra una visuale dettagliata e tridimensionale dall'alto e da dietro dell'imbarcazione (in base alla rotta) fornendo un ausilio visivo alla navigazione. Questo tipo di visualizzazione supporta l'utente quando si trova a navigare in secche, scogliere, ponti o canali e quando deve identificare l'ingresso o l'uscita di un porto sconosciuto.

Fish Eye 3D: fornisce una visuale subacquea del fondale marino in base alle informazioni fornite dalla cartografia. Quando è collegato un trasduttore dell'ecoscandaglio, i bersagli sospesi (ad esempio, i pesci) sono indicati da sfere rosse, verdi e gialle. Il colore rosso indica i bersagli più grandi e il verde quelli più piccoli.

Rilievi ombreggiati: fornisce l'ombreggiatura in alta risoluzione dei rilievi di laghi e acque costiere. Questa mappa può essere utile per la pesca e le immersioni.

NOTA: la mappa Rilievi ombreggiati è disponibile con le mappe a pagamento in alcune aree.

Carte dettagliate

Questo chartplotter è compatibile con la cartografia Garmin Navionics+™ più recente e con le funzionalità cartografiche premium aggiuntive. È possibile ottenere tali carte in tre modi:

- acquistando un chartplotter con carte dettagliate precaricate;
- acquistando aree cartografiche su una scheda di memoria dal proprio rivenditore Garmin o dal sito [Web garmin.com](http://Web.garmin.com);
- acquistando aree cartografiche nell'app ActiveCaptain, e scaricarle sul chartplotter.

NOTA: è necessario attivare carte precaricate e carte acquistate su una scheda di memoria utilizzando l'app ActiveCaptain prima di poter accedere alle funzionalità complete della carta sul chartplotter.

Attivazione di un abbonamento alle carte nautiche

Prima di poter usufruire delle funzionalità complete delle carte Garmin Navionics+ precaricate sul dispositivo o acquistate su una scheda di memoria, è necessario attivare l'abbonamento utilizzando l'app ActiveCaptain.

L'abbonamento consente di accedere agli ultimi aggiornamenti delle mappe e a contenuti aggiuntivi inclusi nell'acquisto.

- 1 Se sono state acquistate carte su una scheda di memoria, inserire la scheda in uno slot per schede di memoria del chartplotter o del lettore di schede di memoria Garmin.
- 2 Aprire l'app ActiveCaptain sul dispositivo mobile e collegarla al chartplotter (*Introduzione all'app ActiveCaptain, pagina 29*).
- 3 Una volta che l'app ActiveCaptain si connette al chartplotter, assicurarsi che il dispositivo mobile sia connesso a Internet.
- 4 Dall'app ActiveCaptain, selezionare **Mappa** >  > **Le mie carte** e verificare che nell'elenco sia visualizzato un abbonamento attivo per le carte.
- 5 Se necessario, collegare l'app ActiveCaptain al chartplotter per completare il processo di attivazione. L'app ActiveCaptain attiva automaticamente l'abbonamento dopo che si è connessa a Internet e poi al chartplotter. L'app ActiveCaptain mostra lo stato dell'abbonamento nell'elenco Le mie carte.

NOTA: la verifica del nuovo abbonamento potrebbe richiedere qualche ora.

Acquisto di un abbonamento per le carte con ActiveCaptain

- 1 Collegare il dispositivo mobile a Internet e aprire l'app ActiveCaptain.
- 2 Selezionare **Mappa** >  > **Le mie carte** > **Aggiungi un abbonamento della carta**.
- 3 Selezionare una cartografia.
- 4 Selezionare **Abbonati ora**.

NOTA: la visualizzazione del nuovo abbonamento potrebbe richiedere qualche ora.

Rinnovo dell'abbonamento

L'abbonamento per la cartografia scade dopo un anno. Una volta scaduto l'abbonamento, è possibile continuare a utilizzare le carte scaricate, ma non si potranno scaricare aggiornamenti più recenti delle carte o contenuti aggiuntivi.

- 1 Collegare il dispositivo mobile a Internet e aprire l'app ActiveCaptain.
- 2 Selezionare **Mappa** >  > **Le mie carte**.
- 3 Seleziona la carta da rinnovare.
- 4 Selezionare **Rinnova ora**.

NOTA: la visualizzazione dell'abbonamento rinnovato potrebbe richiedere qualche ora.

Carta di navigazione e Mappa pesca

NOTA: la mappa pesca è disponibile con le mappe premium in alcune aree.



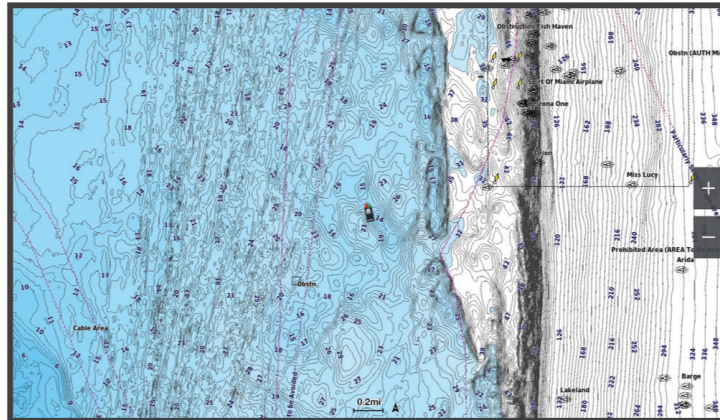



La Carta di navigazione è ottimizzata per la navigazione. È possibile pianificare una rotta, visualizzare informazioni sulla mappa e utilizzare la carta come ausilio alla navigazione. Per aprire la Carta di navigazione, selezionare **Mappe > Carta di navigazione**.



La Mappa pesca fornisce una vista con maggiori dettagli sul fondale e sui contenuti di pesca. Questa mappa è ottimizzata per l'uso durante la pesca. Per aprire la Mappa pesca, selezionare **Mappe > Mappa pesca**.

Simboli sulla carta

Questa tabella contiene alcuni simboli che potrebbero essere visualizzati sulle cartografie dettagliate.

Icona	Descrizione
	Boa
	Informazioni
	Servizi nautici
	Stazione di marea
	Stazione correnti
	Fotografia dall'alto disponibile
	Fotografia in prospettiva disponibile

Alcune caratteristiche comuni alla maggior parte delle carte comprendono isobate, zone intercotidali, punti di scandaglio (come raffigurati sulla mappa cartacea originale), supporti alla navigazione, simboli, ostacoli e aree cavi.

Zoom avanti e indietro utilizzando il touchscreen

È possibile ingrandire o ridurre in modo rapido molte pagine, ad esempio le cartografie e le visualizzazioni dell'ecoscandaglio.

- Avvicinare due dita per rimpicciolire la visualizzazione.
- Allontanare due dita per ingrandire la visualizzazione.

Misurare una distanza sulla carta

1 In una carta, selezionare una posizione.

2 Selezionare **Misura**.

Viene visualizzato un pin sulla schermata in corrispondenza della posizione corrente. La distanza e l'angolazione dal pin vengono indicate nell'angolo.

SUGGERIMENTO: per reimpostare il pin ed eseguire una misurazione dalla posizione corrente del cursore, selezionare Imposta riferimento.

Creazione di un waypoint sulla carta

1 In una carta, selezionare una posizione o un oggetto.

2 Selezionare .

Visualizzare la posizione e le informazioni di un oggetto sulla carta

È possibile controllare la visualizzazione delle informazioni, ad esempio la marea, le effemeridi, le note sulla carta o i servizi locali su una posizione o un oggetto, sia sulla carta di navigazione che sulla mappa pesca.

1 Nella carta di navigazione o mappa pesca, selezionare una posizione o un oggetto.

Viene visualizzato un elenco di opzioni. Le opzioni visualizzate variano in base alla posizione o all'oggetto selezionato.

2 Se necessario, selezionare .

3 Selezionare **Informazioni**.

Visualizzare i dettagli dei navaid

In carta di navigazione, Mappa pesca, Perspective 3D o Mariner's Eye 3D, è possibile visualizzare i dettagli relativi a vari tipi di ausili alla navigazione, tra cui fari, luci di segnalazione e ostacoli.

NOTA: la mappa pesca è disponibile con le mappe premium in alcune aree.

NOTA: in alcune aree sono disponibili le visualizzazioni 3D delle carte premium.

1 In una carta o visualizzazione 3D, selezionare un navaid.

2 Selezionare il nome del navaid.

Navigazione verso un punto della mappa

AVVERTENZA

Tutte le linee di navigazione e della rotta visualizzate sul chartplotter hanno il solo scopo di fornire indicazioni generali sulla rotta o identificare i canali corretti, pertanto non devono essere seguite con precisione. Fare sempre riferimento agli ausili di navigazione e alle condizioni marine per evitare incagliamenti o pericoli che potrebbero causare danni all'imbarcazione, lesioni alla persona o morte.

La funzione Auto Guidance si basa sulle informazioni della mappa elettronica. Tali dati non garantiscono l'assenza di ostacoli e/o profondità del fondale, adatto alla navigazione. Associare alla rotta i rilevamenti visivi per evitare terra, fondali bassi o altri ostacoli che si possono incontrare.

Quando si utilizzano le funzioni Vai a, percorso diretto e percorso corretto, i fondali bassi e gli ostacoli presenti sulla mappa non vengono rilevati e calcolati. Avvalersi della vista e virare per evitare terra, fondali bassi e altri oggetti pericolosi.



NOTA: la mappa pesca è disponibile con le mappe premium in alcune aree.

NOTA: auto Guidance è disponibile con le mappe premium in alcune aree.

1 Nella Carta di navigazione o nella Mappa pesca, selezionare una posizione.

2 Se necessario, selezionare **Naviga verso**.

3 Selezionare un'opzione:

- Per navigare direttamente verso la posizione, selezionare **Vai a** o .
- Per creare una rotta verso la posizione, includendo le virate, selezionare **Crea Rotta** o .
- Per utilizzare Auto Guidance, selezionare **Auto Guidance** o .

4 Rivedere il percorso indicato dalla linea lilla (*Assegnazione del codice colore della rotta, pagina 60*).

NOTA: quando si usa Auto Guidance, un segmento grigio in una parte qualsiasi della linea magenta indica che la funzione Auto Guidance non è in grado di calcolare parte della relativa linea. Questo è dovuto alle impostazioni di profondità sicura minima dell'acqua e di altezza minima di sicurezza dagli ostacoli.

5 Seguire la linea lilla, virando per evitare terra, bassi fondali bassi e altri pericoli.

Funzioni cartografiche premium

AVVERTENZA

Tutte le linee di navigazione e della rotta visualizzate sul chartplotter hanno il solo scopo di fornire indicazioni generali sulla rotta o identificare i canali corretti, pertanto non devono essere seguite con precisione. Fare sempre riferimento agli ausili di navigazione e alle condizioni marine per evitare incagliamenti o pericoli che potrebbero causare danni all'imbarcazione, lesioni alla persona o morte.

La funzione Auto Guidance si basa sulle informazioni della mappa elettronica. Tali dati non garantiscono l'assenza di ostacoli e/o profondità del fondale, adatto alla navigazione. Associare alla rotta i rilevamenti visivi per evitare terra, fondali bassi o altri ostacoli che si possono incontrare.

NOTA: alcuni modelli non supportano tutte le cartografie.

Le carte premium opzionali, quali Garmin Navionics Vision+™, consentono di ottenere le massime prestazioni dal chartplotter. Oltre a carte di navigazione dettagliate, le carte premium contengono queste funzioni disponibili in alcune aree.

NOTA: non tutte le funzioni cartografiche premium sono disponibili immediatamente dopo l'acquisto. Per accedere a tutte le funzioni premium, è necessario attivare l'abbonamento alle carte nautiche e scegliere di scaricare funzioni specifiche tramite l'app ActiveCaptain ([Attivazione di un abbonamento alle carte nautiche, pagina 36](#)).

Mariner's Eye 3D: offre una visuale dall'alto e da dietro dell'imbarcazione come ausilio tridimensionale alla navigazione.

Fish Eye 3D: offre una visuale tridimensionale subacquea che rappresenta visivamente il fondale marino in base alle informazioni fornite dalla cartografia.

Mappe pesca: consente di visualizzare la cartografia con evidenziati i profili del fondale e senza dati di navigazione. Questa carta è ideale per la pesca al largo e nei mari profondi.

Immagini satellitari ad alta risoluzione: consentono di ottenere una visualizzazione realistica del terreno e dell'acqua sulla carta di navigazione ([Visualizzare immagini satellitari sulla carta di navigazione, pagina 43](#)).

Foto aeree: consentono di visualizzare i porti turistici e altre foto aeree significative per la navigazione, per una visualizzazione ottimale dei dintorni ([Visualizzare foto aeree dei punti di riferimento, pagina 43](#)).

Dati dettagliati su strade e punti di interesse: consentono di visualizzare dati dettagliati su strade e POI (punti di interesse), tra cui dettagli sulle strade costiere, ristoranti, alloggi e attrazioni locali.

Auto Guidance: consente di determinare la rotta migliore verso la destinazione utilizzando informazioni specifiche sull'imbarcazione e dati cartografici.

Immagini ecoscandaglio: mostra le immagini dell'ecoscandaglio per visualizzare la densità del fondale.

Rilievi ombreggiati: mostra la pendenza del fondale con ombreggiatura.

Vista mappa Fish Eye 3D

Utilizzando le batimetriche delle cartografie Premium, come ad esempio Garmin Navionics Vision+, la vista mappa Fish Eye 3D fornisce una visuale subacquea del fondale marino o lacustre.

I bersagli sospesi (ad esempio, i pesci) sono indicati da sfere rosse, verdi e gialle. Il colore rosso indica i bersagli più grandi e il verde quelli più piccoli.

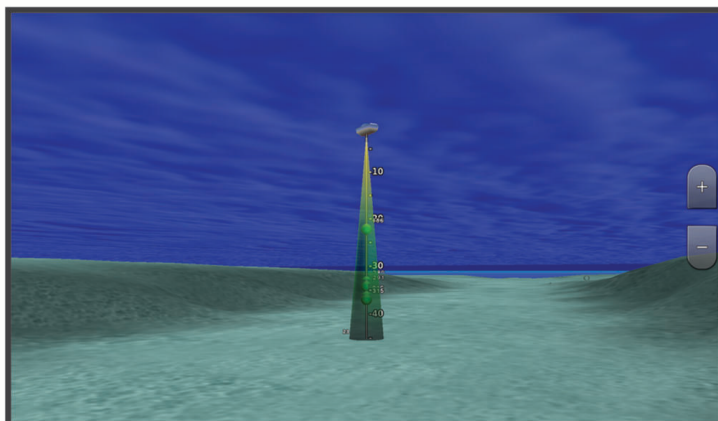

Visualizzare le informazioni della stazione di marea

⚠ AVVERTENZA

Le informazioni sulle maree e le correnti hanno il solo scopo informativo. È responsabilità dell'utente prestare attenzione a tutte le indicazioni pubblicate relative alle maree o all'acqua, allo scopo di conoscere l'ambiente circostante e navigare in sicurezza in ogni occasione. La mancata osservanza di tale avvertenza può causare danni alle proprietà, lesioni personali gravi o morte.

L'icona  sulla carta indica una stazione di marea. È possibile visualizzare un grafico dettagliato per la stazione di marea utile per prevedere il livello della marea in orari o giorni diversi.

NOTA: questa funzione è disponibile con le mappe premium in alcune aree.

- 1 Nella carta di navigazione o nella mappa pesca, selezionare una stazione di marea.
Le informazioni su livello e direzione delle maree vengono visualizzate accanto a .
- 2 Selezionare il nome della stazione.

Indicatori animati di marea e corrente

AVVERTENZA

Le informazioni sulle maree e le correnti hanno il solo scopo informativo. È responsabilità dell'utente prestare attenzione a tutte le indicazioni pubblicate relative alle maree o all'acqua, allo scopo di conoscere l'ambiente circostante e navigare in sicurezza in ogni occasione. La mancata osservanza di tale avvertenza può causare danni alle proprietà, lesioni personali gravi o morte.

NOTA: questa funzione è disponibile con le mappe premium in alcune aree.

È possibile visualizzare gli indicatori animati di direzione corrente e stazione maree, sia sulla carta di navigazione che sulla Mappa pesca. È necessario anche attivare le icone animate nelle impostazioni della carta (*Visualizzazione degli indicatori di marea e corrente, pagina 42*).

Sulla carta viene visualizzato un indicatore per una stazione maree nel formato di un grafico a barre con una freccia. Una freccia rossa puntata verso il basso indica una marea calante, mentre una freccia blu puntata verso l'alto indica una marea montante. Quando si posiziona il cursore sull'indicatore della stazione maree, sopra l'indicatore viene visualizzata l'altezza della marea sul punto della stazione.

Gli indicatori di direzione della corrente sono riportati come frecce sulla carta. La direzione di ciascuna freccia indica la direzione della corrente in un punto specifico della carta. Il colore della freccia indica la velocità della corrente nel punto specifico. Quando si posiziona il cursore sull'indicatore della direzione della corrente, sopra l'indicatore di direzione viene visualizzata la velocità della corrente specifica.

Colore	Intervallo velocità corrente
Giallo	Da 0 a 1 nodo
Arancione	Da 1 a 2 nodi
Rosso	2 o più nodi

Visualizzazione degli indicatori di marea e corrente

NOTA: questa funzione è disponibile con le mappe premium in alcune aree.

È possibile visualizzare gli indicatori statici o animati di stazione correnti e maree sulla carta di navigazione o la Mappa pesca.

- 1 Nella carta di navigazione o nella mappa di pesca, selezionare **Opzioni > Livelli > Carta > Maree e correnti**.
- 2 Selezionare un'opzione:
 - Per visualizzare gli indicatori animati delle stazioni correnti o maree sulla carta, selezionare **Animato**.
 - Per attivare il cursore delle maree e delle correnti, che imposta il tempo di segnalazione delle maree e delle correnti sulla mappa, selezionare **Cursore**.

Visualizzare immagini satellitari sulla carta di navigazione

NOTA: questa funzione è disponibile con le mappe premium in alcune aree.

È possibile sovrapporre sulla carta di navigazione immagini satellitari ad alta risoluzione su terra, acqua o entrambi.

NOTA: quando attivate, le immagini satellitari ad alta risoluzione vengono visualizzate solo con un livello basso di zoom. Se non si riesce a visualizzare immagini ad alta risoluzione della propria cartografia è possibile selezionare **+** per ingrandire. È inoltre possibile aumentare il livello di dettaglio modificando lo zoom della carta.

1 Nella carta di navigazione, selezionare **Opzioni > Livelli > Carta > Foto satellitari**.

2 Selezionare un'opzione:

- Selezionare **Solo terrestre** per visualizzare le informazioni standard della cartografia sull'acqua, con le fotografie sovrapposte alla terra.

NOTA: questa impostazione deve essere abilitata per poter visualizzare le carte Standard Mapping®.

- Selezionare **Mappa foto** per sovrapporre le foto sia alla terra che all'acqua con una trasparenza specifica. Utilizzare la barra di scorrimento per regolare la trasparenza delle foto. A una più alta impostazione della percentuale corrisponde una maggiore copertura della terra e dell'acqua con le foto satellitari.

Visualizzare foto aeree dei punti di riferimento

Prima di visualizzare le foto aeree sulla carta di navigazione, è necessario attivare l'impostazione Punti foto nelle impostazioni della carta ([Livelli carta, pagina 49](#)).

NOTA: questa funzione è disponibile con le mappe premium in alcune aree.

È possibile utilizzare fotografie aeree dei punti di riferimento, porti e porti turistici per orientarsi o per informarsi anticipatamente sul porto turistico o sul porto di destinazione.

1 Nella carta di navigazione, selezionare un'icona della fotocamera:

- Per visualizzare una fotografia dall'alto, selezionare .
- Per visualizzare una foto in prospettiva, selezionare . In questo caso, la fotografia è stata scattata nella posizione in cui si trova la fotocamera nella direzione del cono.

2 Selezionare **Foto**.







AIS (Automatic Identification System)

Il sistema di identificazione automatica (AIS) consente di identificare e seguire gli spostamenti delle altre imbarcazioni, nonché di fornire avvisi sul traffico presente nell'area. Se connesso a un dispositivo AIS esterno, il chartplotter consente di visualizzare alcune informazioni di tipo AIS sulle altre imbarcazioni presenti nel raggio d'azione, dotate di transponder e che trasmettono attivamente le informazioni AIS.

I dati rilevati per ciascuna imbarcazione comprendono MMSI (Maritime Mobile Service Identity), posizione, velocità GPS, direzione GPS, tempo trascorso dall'ultimo rilevamento della posizione dell'imbarcazione, accesso in prossimità e tempo di accesso in prossimità.

Alcuni modelli di chartplotter supportano anche Blue Force Tracking. Le imbarcazioni rilevate con Blue Force Tracking vengono indicate sul chartplotter con un colore verde-blu.

Simboli per i target AIS

Simbolo	Descrizione
	Imbarcazione AIS. L'imbarcazione trasmette dati AIS. La direzione verso cui è puntato il triangolo indica la direzione dell'imbarcazione AIS.
	Il target è selezionato.
	Il target è attivato. Il target appare più grande sulla mappa. Una linea verde collegata al target indica la direzione del target. MMSI, velocità e direzione dell'imbarcazione sono riportati sotto il target, se si è attivata l'impostazione per la visualizzazione dei dettagli. Se la trasmissione di dati AIS dall'altra imbarcazione si interrompe, viene visualizzato un messaggio.
	Target perso. Una X verde indica che la trasmissione AIS dall'altra imbarcazione si è interrotta. Sul chartplotter viene visualizzato un messaggio con cui si chiede all'utente se desidera continuare a rilevare i dati dell'imbarcazione. Se si interrompe il rilevamento dell'imbarcazione, il simbolo del target perso viene rimosso dalla carta o dalla visualizzazione 3D.
	Target pericoloso nel raggio d'azione. Il target lampeggia, viene visualizzato un messaggio e viene attivato un allarme. Dopo la conferma dell'allarme, un triangolo rosso pieno con una linea rossa collegata indica la posizione e la direzione del target. Se si è disattivato l'allarme di zona sicura da collisione, il target lampeggia, ma non viene emesso l'allarme sonoro e non viene visualizzato il messaggio. Se la trasmissione di dati AIS dall'altra imbarcazione si interrompe, viene visualizzato un messaggio.
	Target pericoloso perso. Una X rossa indica che la trasmissione AIS dall'altra imbarcazione si è interrotta. Sul chartplotter viene visualizzato un messaggio con cui si chiede all'utente se desidera continuare a rilevare i dati dell'imbarcazione. Se si interrompe il rilevamento dell'imbarcazione, il simbolo di target pericoloso perso viene rimosso dalla carta o visualizzazione 3D.
	La posizione del simbolo indica il punto di approccio più prossimo a un target pericoloso, mentre i numeri accanto al simbolo indicano il tempo rimanente prima di raggiungere il punto più prossimo di approccio al target.

NOTA: le imbarcazioni rilevate con la funzione Blue Force Tracking vengono indicate con un colore verde-blu indipendentemente dal relativo stato.

Direzione e rotta proiettata dei target AIS attivati

Quando un target AIS fornisce i dati di direzione e COG, la direzione del target viene visualizzata su una carta come una linea continua collegata al simbolo del target AIS. La linea di prua non appare nelle visualizzazioni 3D.

La rotta proiettata di un target AIS attivato viene visualizzata come una linea tratteggiata su una carta o visualizzazione 3D. La lunghezza della linea della rotta proiettata dipende dal valore dell'impostazione della direzione proiettata. Se un target AIS attivato non trasmette i dati sulla velocità oppure se l'imbarcazione è ferma, non viene visualizzata alcuna rotta proiettata. Le variazioni di velocità, COG o velocità di virata trasmesse dall'imbarcazione possono influire sul calcolo della linea della rotta proiettata.

Quando i dati di COG, direzione e velocità di svolta vengono forniti da un target AIS attivato, la rotta proiettata del target viene calcolata in base ai dati COG e velocità di svolta. La direzione della virata del target, che pure è basata sui dati di velocità di svolta, è indicata dalla direzione della parte terminale della linea di prua. La lunghezza di tale parte terminale non varia.



Quando i dati di COG e direzione vengono forniti da un target AIS attivato, ma non vengono forniti dati sulla velocità di svolta, la rotta proiettata del target viene calcolata in base alla COG.

Visualizzazione dell'elenco dei target AIS pericolosi

- 1 In una mappa o visualizzazione mappa 3D, selezionare **••• > Livelli > Altre imbarcazioni > AIS > Elenco AIS**.
SUGGERIMENTO: è possibile accedere rapidamente all'elenco AIS dal menu di messaggi e avvisi ([Messaggi e avvisi, pagina 167](#)).
- 2 Se necessario, selezionare **Opzioni di visualizzazione** per ordinare o filtrare gli elementi nell'elenco.

Attivare un bersaglio per un'imbarcazione AIS

- 1 In una mappa o visualizzazione mappa 3D, selezionare **••• > Livelli > Altre imbarcazioni > AIS > Elenco AIS**.
SUGGERIMENTO: è possibile accedere rapidamente all'elenco AIS dal menu di messaggi e avvisi ([Messaggi e avvisi, pagina 167](#)).
- 2 Selezionare un'imbarcazione nell'elenco.
- 3 Selezionare **Controlla** e rivedere le informazioni sui bersagli.
- 4 Selezionare **Attiva bersaglio**.

Visualizzare le informazioni di un'imbarcazione AIS attivata come target

È possibile visualizzare lo stato del segnale AIS, il MMSI, la velocità e la direzione GPS e altre informazioni relative all'imbarcazione AIS.

- 1 In una carta o visualizzazione 3D, selezionare un'imbarcazione AIS.
- 2 Selezionare **Imbarcazione AIS**.

Disattivare un target per un'imbarcazione AIS

- 1 In una carta o visualizzazione 3D, selezionare un'imbarcazione AIS.
- 2 Selezionare **Imbarcazione AIS > Disattiva**.

Visualizzazione di imbarcazioni AIS sulla cartografia o sulla cartografia 3D

Prima di utilizzare le funzioni AIS, è necessario collegare il chartplotter a un dispositivo esterno AIS e ricevere i segnali di transponder da altre imbarcazioni.

È possibile configurare la modalità di visualizzazione delle altre imbarcazioni su una carta o visualizzazione 3D. L'intervallo di visualizzazione configurato per una carta o visualizzazione 3D viene applicato solo a tale carta o visualizzazione 3D. Le impostazioni di dettagli, direzione proiettata e rotte configurate per una carta o una visualizzazione 3D vengono applicate a tutte le carte o visualizzazioni 3D.

- 1 Nella cartografia o cartografia 3D, selezionare **Opzioni > Livelli > Altre imbarcazioni > AIS**.
- 2 Selezionare un'opzione:
 - Per visualizzare le tracce delle imbarcazioni AIS, selezionare **Tracce AIS** e regolare la lunghezza del percorso, se necessario..
 - Per indicare la distanza dalla posizione in cui visualizzare le imbarcazioni AIS, selezionare **Display Range**, quindi selezionare una distanza.
 - Per visualizzare un elenco di imbarcazioni con AIS attivato, selezionare **Elenco AIS**.

Impostare l'allarme di zona sicura

ATTENZIONE

L'impostazione Segnale acustico deve essere attivata affinché gli allarmi siano udibili (*Impostazioni di toni e schermo, pagina 197*). La mancata impostazione degli allarmi udibili potrebbe causare lesioni o danni alla proprietà.

Prima di poter impostare un allarme di collisione, è necessario connettere un dispositivo AIS alla stessa rete del chartplotter.

L'allarme di zona sicura da collisione si può utilizzare solo con imbarcazioni AIS. Quando un radar è connesso alla stessa rete, è possibile utilizzare anche l'allarme di zona sicura da collisione per i target MARPA. La zona sicura viene utilizzata per evitare collisioni e può essere personalizzata.

- 1 Selezionare  > **Allarmi > Allarme collisione > On**.

Quando un'imbarcazione AIS attivata entra nel cerchio della zona sicura che circonda la propria imbarcazione, viene visualizzato un messaggio e viene emesso un allarme sonoro. L'imbarcazione in questione viene inoltre contrassegnata come pericolosa sullo schermo. Quando l'allarme è disattivato, sono disattivati anche il messaggio e il segnale acustico, ma l'imbarcazione continua a essere contrassegnata come pericolosa sullo schermo.

- 2 Selezionare **Range**, quindi selezionare una distanza per il raggio della zona sicura che circonda l'imbarcazione.
- 3 Selezionare **Tempo rimanente**, quindi selezionare un orario in cui verrà emesso l'allarme se un target interseca la zona sicura.

Ad esempio, per essere avvisati di un eventuale pericolo 10 minuti prima che l'evento si verifichi, impostare Tempo rimanente su 10. L'allarme si attiverà 10 minuti prima che l'imbarcazione entri nella zona di sicurezza.

- 4 Selezionare **Allarme MARPA**, quindi selezionare un'opzione rispetto al momento in cui viene attivato un allarme per gli oggetti MARPA.

















Quando un oggetto attivato come bersaglio MARPA entra nel cerchio della zona sicura che circonda la propria imbarcazione, viene visualizzato un messaggio e viene emesso un allarme sonoro. L'oggetto in questione viene inoltre contrassegnato come pericoloso sullo schermo. Quando l'allarme è disattivato, sono disattivati anche il messaggio e il segnale acustico, ma l'oggetto continua ad essere contrassegnato come pericoloso sullo schermo.

Ausili AIS alla navigazione

Un ausilio AIS alla navigazione (ATON) è un qualsiasi ausilio alla navigazione che viene trasmesso tramite radio AIS. Gli ATON vengono visualizzati sulle carte e sono caratterizzati da informazioni di identificazione, come posizione e tipo.

Sono disponibili tre tipi principali di ATON AIS. ATON reali che esistono fisicamente e inviano le proprie informazioni di identificazione e di posizione dalla loro posizione effettiva. ATON sintetici che esistono fisicamente. Le loro informazioni di identificazione e di posizione vengono inviate da un'altra posizione. ATON virtuali che non esistono realmente. Le loro informazioni di identificazione e di posizione vengono inviate da un'altra posizione.

È possibile visualizzare ATON AIS sulla carta quando il chartplotter è collegato a una radio AIS compatibile. Per visualizzare ATON AIS, da una carta, selezionare **Opzioni > Livelli > Carta > Navaid > ATON**. Per visualizzare ulteriori informazioni su un ATON, selezionare l'ATON sulla carta.

Simbolo	Significato
	ATON reali o sintetici
	ATON reali o sintetici: cardinale Nord
	ATON reali o sintetici: cardinale Sud
	ATON reali o sintetici: cardinale Est
	ATON reali o sintetici: cardinale Ovest
	ATON reali o sintetici: segnale speciale
	ATON reali o sintetici: segnale di sicurezza
	ATON reali o sintetici: segnale di pericolo
	ATON virtuale
	ATON virtuale: cardinale Nord
	ATON virtuale: cardinale Sud
	ATON virtuale: cardinale Est
	ATON virtuale: cardinale Ovest
	ATON virtuale: segnale speciale
	ATON virtuale: segnale di sicurezza
	ATON virtuale: segnale di pericolo

Segnali di emergenza AIS





I dispositivi AIS trasmettono la posizione dell'imbarcazione in caso di emergenza. Il chartplotter è in grado di ricevere i segnali provenienti dai trasmettitori SART (Search and Rescue Transmitters), EPRIB (Emergency Position Indicating Radio Beacons) e altri segnali MOB. Le trasmissioni dei segnali di emergenza sono differenti rispetto alle trasmissioni AIS standard, pertanto sui chartplotter vengono visualizzate diversamente. Invece di rilevare una trasmissione di segnali di emergenza per evitare una collisione, viene rilevata una trasmissione di segnali di emergenza per localizzare e assistere un'imbarcazione o una persona.

Navigare verso una trasmissione di segnali di emergenza

Quando si riceve una trasmissione di segnali di emergenza, viene visualizzato un avviso di segnale di emergenza.

Selezionare **Controlla** > **Vai a** per iniziare la navigazione verso la posizione ricevuta.

Simboli dei target dei dispositivi per le segnalazioni di emergenza AIS

Simbolo	Descrizione
	Trasmissione di un dispositivo per le segnalazioni di emergenza AIS. Selezionare per visualizzare ulteriori informazioni sulla trasmissione e avviare la navigazione.
	Trasmissione interrotta.
	Test di trasmissione. Questo simbolo viene visualizzato quando un'imbarcazione attiva un test del proprio dispositivo per le segnalazioni di emergenza e non rappresenta una vera e propria emergenza.
	Test di trasmissione interrotto.

Abilitare gli avvisi dei test di trasmissione AIS

Per evitare un elevato numero di simboli e avvisi di test in aree affollate come i porti turistici, è possibile scegliere di ricevere o ignorare i messaggi relativi ai test AIS. Per eseguire il test di un dispositivo di emergenza AIS, è necessario abilitare il chartplotter alla ricezione degli avvisi.

1 Selezionare  > **Allarmi** > **AIS**.

2 Selezionare un'opzione:

- Per ricevere o ignorare i segnali del test EPRIB (Emergency Position Indicating Radio Beacon), selezionare **Test AIS-EPRIB**.
- Per ricevere o ignorare i segnali del test MOB (Man Overboard, Uomo in mare), selezionare **Test AIS-MOB**.
- Per ricevere o ignorare i segnali del test SART (Search and Rescue Transponder), selezionare **Test AIS-SART**.

Disattivare la ricezione dei dati AIS

La ricezione dei segnali AIS è attivata per impostazione predefinita.

Selezionare  > **Altre imbarcazioni** > **AIS** > **Off**.

La funzionalità AIS viene disattivata su tutte le carte e visualizzazioni 3D. Vengono disattivate le funzioni di rilevamento e tracciamento del target AIS, gli allarmi di collisione che risultano dal rilevamento e tracciamento di imbarcazioni AIS e la visualizzazione dei dati AIS delle altre imbarcazioni.

Menu Carta

NOTA: alcune impostazioni non si applicano a tutte le carte. Alcune opzioni richiedono le cartografie premium o il collegamento di accessori, quale ad esempio un radar.

NOTA: i menu possono contenere alcune impostazioni non supportate dalle carte installate o dalla posizione predefinita. Se si apportano modifiche a tali impostazioni, esse non influiscono sulla visualizzazione della carta.

In una carta, selezionare Opzioni.

Livelli: configura l'aspetto dei diversi elementi sulle carte (*Livelli carta, pagina 49*).

Quickdraw Contours: attiva la visualizzazione del profilo del fondale e consente di creare etichette sulle mappe per la pesca (*Mappe Garmin Quickdraw Contours, pagina 55*).

Impostaz.: regola le impostazioni della carta (*Impostazioni carta, pagina 54*).

Modifica overlay: consente di configurare i dati visualizzati sullo schermo (*Personalizzazione dei dati overlay, pagina 20*).

Livelli carta

È possibile attivare e disattivare i livelli carta e personalizzare le funzioni delle cartografie. Ogni impostazione è specifica per la carta o la visualizzazione della carta utilizzata.

NOTA: non è possibile applicare tutte le impostazioni a tutte le carte e ai modelli di chartplotter. Alcune opzioni richiedono le cartografie premium o il collegamento di accessori.

NOTA: i menu possono contenere alcune impostazioni non supportate dalle carte installate o dalla posizione corrente. Modificando queste impostazioni, le modifiche non influiranno sulla visualizzazione della carta.

Da una cartografia, selezionare **Opzioni > Livelli**.

Carta: mostra e nasconde gli elementi relativi alla cartografia (*Impostazione del livello Carta, pagina 49*).

La mia imbarcazione: mostra e nasconde gli elementi relativi all'imbarcazione (*Impostazioni del livello La mia imbarcazione, pagina 50*).

Gestisci dati utente: mostra e nasconde i dati utente, ad esempio i waypoint, i confini e le tracce e apre gli elenchi dei dati utente (*Impostazioni del livello Dati utente, pagina 51*).

Altre imbarcazioni: consente di regolare la modalità di visualizzazione delle altre imbarcazioni (*Impostazioni del livello Altre imbarcazioni, pagina 52*).

Acqua: mostra e nasconde gli elementi relativi alla profondità (*Impostazione del livello Acqua, pagina 52*).

Quickdraw Contours: mostra e nasconde i Garmin Quickdraw dati Contours (*Impostazioni Garmin Quickdraw Contours, pagina 58*).

Meteo: mostra e nasconde le voci relative al meteo (*Impostazione del livello Meteo, pagina 53*).

Impostazione del livello Carta

In una carta, selezionare **Opzioni > Livelli > Carta**.

Foto satellitari: consente di visualizzare immagini satellitari ad alta risoluzione su terra, acqua o entrambe nella carta di navigazione quando si utilizzano alcune mappe premium (*Visualizzare immagini satellitari sulla carta di navigazione, pagina 43*).

NOTA: questa impostazione deve essere abilitata per poter visualizzare le carte Standard Mapping.

Maree e correnti: mostra gli indicatori delle stazioni di correnti e di maree sulla carta (*Visualizzazione degli indicatori di marea e corrente, pagina 42*) e attiva il cursore di maree e correnti con cui è possibile specificare quando le maree e le correnti devono essere riportate sulla mappa.

POI: mostra i Punti di Interesse a terra.

Navaid: mostra gli ausili alla navigazione, come gli ATON e le luci lampeggianti, sulla carta. Consente di selezionare il tipo di ausilio navigazione NOAA o IALA.

Service Points: mostra le posizioni dei servizi nautici.

Profondità: configura gli elementi sul livello della profondità (*Impostazione del livello Profondità, pagina 50*).

Aree riservate: mostra informazioni sulle aree riservate sulla carta.

Punti foto: mostra le icone della fotocamera per le foto aeree (*Visualizzare foto aeree dei punti di riferimento, pagina 43*).

Impostazione del livello Profondità

In una carta, selezionare **Opzioni > Livelli > Carta > Profondità**.

Ombreggiatura profondità: consente di specificare una profondità massima e una profondità minima entro cui visualizzare l'ombreggiatura.

Ombreggiatura fondale basso: consente di impostare le ombreggiature dalla linea costiera alla profondità specificata.

Profondità del punto: consente di attivare i punti scandaglio e impostare la profondità pericolosa. Una profondità del punto pari o più bassa rispetto alla profondità pericolosa viene indicata dal testo in rosso.

Isobate (aree pescosa): consente di impostare il livello di zoom per una visuale dettagliata dei profili del fondale e degli scandagli di profondità, inoltre semplifica la presentazione della carta per l'uso ottimale durante la pesca.

Impostazioni del livello La mia imbarcazione

In una carta, selezionare **Opzioni > Livelli > La mia imbarcazione**.

Linea di prua: mostra e adatta la linea di prua, che è una traccia sulla mappa che parte dalla prua dell'imbarcazione e procede nella direzione di viaggio (*Impostazione della linea di prua e dei marker*, pagina 81).

Tracce attive: mostra la traccia attiva sulla carta e apre il menu Opzioni Traccia attiva.

Rosa dei venti: mostra una rappresentazione visiva dell'angolo o della direzione del vento forniti dal sensore del vento connesso e imposta la sorgente dati del vento.

Rosa dei venti della bussola: mostra una rosa dei venti intorno al simbolo dell'imbarcazione, indicante la direzione della bussola nella direzione dell'imbarcazione. L'attivazione di questa opzione disattiva l'opzione Rosa dei venti.

Icona barca: imposta l'icona che rappresenta la posizione corrente sulla carta.

Impostazioni delle layline

Per utilizzare le funzioni layline, è necessario collegare un sensore del vento al chartplotter.

In modalità di navigazione a vela (*Impostazione del tipo di imbarcazione per le funzioni di navigazione a vela, pagina 74*) è possibile visualizzare le layline sulla carta di navigazione. Le layline risultano molto utili durante le regate.

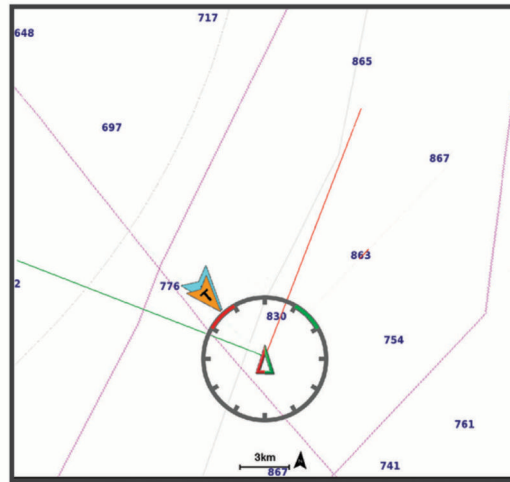

Nella carta di navigazione, selezionare **Opzioni > Livelli > La mia imbarcazione > Layline > Impostazione**.

Angolo navigazione a vela: consente di selezionare la modalità di calcolo delle layline da parte del dispositivo.

L'opzione Attuale calcola le layline utilizzando l'angolo del vento misurato dal sensore del vento. L'opzione Manuale calcola le layline utilizzando gli angoli controvento e sottovento inseriti manualmente. L'opzione Tabella polare calcola le layline in base ai dati della tabella polare importata (*Importare una tabella polare manualmente, pagina 77*).

Angolo controvento: consente di impostare una layline basata sull'angolo sopravvento.

Angolo sottovento: consente di impostare una layline basata sull'angolazione sottovento.

Correzione marea: consente di correggere le layline in base alla marea.

Filtro layline: consente di filtrare i dati delle layline in base all'intervallo di tempo inserito. Per una layline più omogenea che omette alcune delle modifiche causate dalla rotta o dall'angolo del vento reale, immettere un numero più alto. Per layline che mostrano una sensibilità maggiore alle modifiche causate dalla rotta o dall'angolo del vento reale, immettere un numero più basso.

Impostazioni del livello Dati utente

È possibile mostrare i dati utente, ad esempio waypoint, confini e tracce sulle carte.

In una carta, selezionare **Opzioni > Livelli > Gestisci dati utente**.

Waypoint: mostra i waypoint sulla carta e apre l'elenco dei waypoint.

Confini: mostra i confini sulla carta e apre l'elenco dei confini.

Tracce: mostra le tracce sulla carta.

Impostazioni del livello Altre imbarcazioni

NOTA: queste opzioni richiedono accessori connessi, tra cui un ricevitore AIS o una radio VHF.

In una carta, selezionare **Opzioni > Livelli > Altre imbarcazioni**.

DSC: imposta la visualizzazione delle imbarcazioni e dei trail DSC sulla carta e mostra l'elenco dei DSC.

AIS: imposta la visualizzazione delle imbarcazioni e dei trail AIS sulla carta e mostra l'elenco degli AIS.

MARPA: imposta la visualizzazione delle imbarcazioni e dei trail MARPA sulla carta e mostra l'elenco dei MARPA.

Dettagli: mostra i dettagli delle altre imbarcazioni sulla carta.

Vettore di direzione: consente di impostare il tempo di proiezione della direzione per le imbarcazioni con AIS attivato. Consente anche di impostare il tempo di proiezione della direzione per le imbarcazioni con MARPA attivato.

Allarme collisione: imposta l'allarme di zona sicura da collisione (*Impostare l'allarme di zona sicura, pagina 46*).

Impostazione del livello Acqua

In una carta, selezionare **Opzioni > Livelli > Acqua**.

NOTA: il menu può contenere alcune impostazioni non supportate dalle carte installate o dalla posizione predefinita. Modificando queste impostazioni, le modifiche non influiranno sulla visualizzazione della carta.

NOTA: non è possibile applicare tutte le impostazioni a tutte le carte, alle visualizzazioni e ai modelli di chartplotter. Alcune opzioni richiedono le cartografie premium o il collegamento di accessori.

Ombreggiatura profondità: consente di specificare un livello superiore e inferiore di profondità entro il quale impostare l'ombreggiatura (*Range ombreggiatura della profondità, pagina 53*).

Ombreggiatura fondale basso: consente di impostare le ombreggiature dalla linea costiera alla profondità specificata.

Profondità del punto: consente di attivare i punti scandaglio e impostare la profondità pericolosa. Una profondità del punto pari o più bassa rispetto alla profondità pericolosa viene indicata dal testo in rosso.

Isobate (aree pescosa): consente di impostare il livello di zoom per una visuale dettagliata dei profili del fondale e degli scandagli di profondità, inoltre semplifica la presentazione della carta per l'uso ottimale durante la pesca.

Rilievi ombreggiati: mostra la pendenza del fondale con ombreggiatura. Questa funzionalità è disponibile solo per alcune mappe premium.

Immagini ecoscandaglio: mostra le immagini dell'ecoscandaglio per visualizzare la densità del fondale. Questa funzionalità è disponibile solo per alcune mappe premium.

Livello lago: consente di impostare il livello dell'acqua attuale del lago. Questa funzionalità è disponibile solo per alcune mappe premium.

Range ombreggiatura della profondità

È possibile impostare il range di colori sulla mappa per mostrare le diverse profondità in cui nuotano i pesci. È possibile impostare range più profondi per monitorare la rapidità con cui il fondale degrada in uno specifico range di profondità. È possibile creare fino a dieci range di profondità. Per la pesca in acque interne, un massimo di cinque range di profondità consente una migliore leggibilità della mappa. I range di profondità si applicano a tutte le carte e a tutti i corsi d'acqua.

Alcuni Garmin LakeVü™ e carte supplementari premium sono dotati di più ombreggiature della profondità per impostazione predefinita.

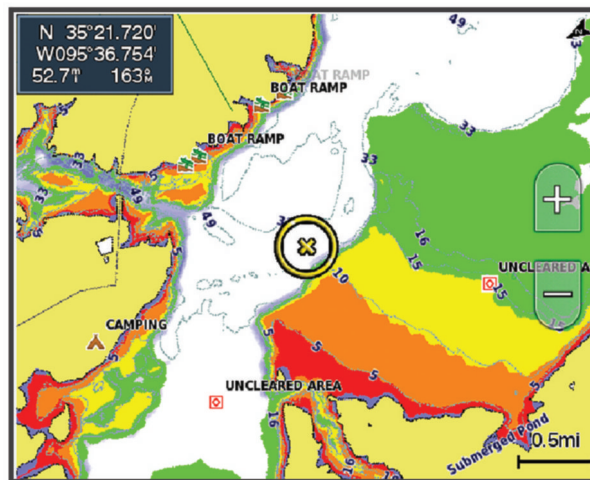

Rosso	Da 0 a 1,5 m (da 0 a 5 piedi)
Arancione	Da 1,5 a 3 m (da 5 a 10 piedi)
Giallo	Da 3 a 4,5 m (da 10 a 15 piedi)
Verde	Da 4,5 a 6,1 m (da 15 a 20 piedi)

Per attivare e regolare, da una mappa, selezionare **Opzioni > Livelli > Acqua > Ombreggiatura profondità**.

Impostazione del livello Meteo

Nella carta di navigazione o nella mappa di pesca, selezionare **Opzioni > Livelli > Carta > Meteo > ☁**.

In una mappa meteo, selezionare **Opzioni > Livelli > Carta > Meteo**.

Livelli osservati: imposta la visualizzazione degli elementi meteo osservati. Il meteo osservato è la condizione meteo attuale visibile al momento.

Livelli previsione: imposta la visualizzazione degli elementi meteo previsti.

Modo livelli: mostra le informazioni relative alle previsioni meteo e al meteo osservato.

Registrazione in loop: mostra una sequenza di informazioni relative alle previsioni meteo e al meteo osservato.

Legenda: mostra la legenda meteo, con la gravità delle condizioni che aumentano da sinistra a destra.

Abbonamento meteo: mostra le informazioni sugli abbonamenti meteo.

Ripristina predefiniti: ripristina le impostazioni meteo ai valori predefiniti.

Modifica overlay: consente di configurare i dati visualizzati sullo schermo (*Personalizzazione dei dati overlay*, pagina 20).

Impostazioni Radar overlay

Nella carta di navigazione o sulla mappa pesca, selezionare **Opzioni > Livelli > Radar >** .

In una pagina del radar, selezionare **Opzioni**.

Radar in standby: interrompe la trasmissione radar.

Gain: configura il guadagno (*Regolazione automatica del guadagno del radar, pagina 119*).

Sea Clutter: configura il Sea Clutter (*Regolazione automatica del guadagno del radar, pagina 119*).

Opzioni radar: apre il menu delle opzioni radar (*Menu delle opzioni del radar, pagina 121*).

Altre imbarcazioni: imposta la modalità di visualizzazione di altre imbarcazioni sulla pagina del radar (*Impostazioni del livello Altre imbarcazioni, pagina 52*).

Impostazione del radar: apre le impostazioni di visualizzazione del radar (*Radar Setup, pagina 121*).

Modifica overlay: consente di configurare i dati visualizzati sullo schermo (*Personalizzazione dei dati overlay, pagina 20*).

Impostazioni carta

NOTA: non è possibile applicare tutte le impostazioni a tutte le carte e a tutte le visualizzazioni della carta 3D. Alcune impostazioni richiedono accessori esterni o cartografie premium applicabili.

Dalla cartografia, selezionare **Opzioni > Impostazioni carta**.

Orientamento della mappa: consente di impostare la prospettiva della cartografia.

Vista anteriore: sposta la posizione attuale dell'imbarcazione verso la parte inferiore della schermata in proporzione all'aumento della velocità. Immettere la velocità massima per ottenere risultati ottimali.

Orientamento imbarcazione: consente di impostare l'allineamento dell'icona dell'imbarcazione sulla mappa. L'opzione Auto allinea l'icona dell'imbarcazione utilizzando la COG del GPS ad alte velocità e la rotta magnetica a basse velocità per allineare meglio l'icona dell'imbarcazione con la linea del tracciato attivo. L'opzione Direzione allinea l'icona dell'imbarcazione alla rotta magnetica. L'opzione COG allinea l'icona dell'imbarcazione utilizzando la COG del GPS. Se la sorgente dati selezionata non è disponibile, viene utilizzata la sorgenti dati disponibile.

AVVERTENZA

L'impostazione dell'orientamento dell'imbarcazione è solo a scopo informativo e non deve essere seguita alla lettera. Fare sempre riferimento agli ausili di navigazione e alle condizioni marine per evitare incagliamenti o pericoli che potrebbero causare danni all'imbarcazione, lesioni alla persona o morte.

NOTA: è possibile impostare le impostazioni Orientamento della mappa e Orientamento imbarcazione separatamente per due carte di navigazione utilizzate in una pagina di una combinazione.

Dettaglio: consente di regolare i livelli di dettaglio mostrati sulla mappa per differenti livelli di zoom.

Dimensioni carta: consente di impostare le dimensioni visibili della carta.

World map: consente di utilizzare una mappa mondiale di base o una mappa con rilievi ombreggiati. Tali differenze sono visibili solo quando la mappa viene ridotta troppo per visualizzare i dettagli.

Linea di partenza: consente di impostare la linea di partenza per una regata (*Impostazione della linea di partenza, pagina 75*).

Finestra di navigazione: mostra una mappa in miniatura con al centro la posizione corrente.

Impostazioni Fish Eye 3D

NOTA: questa funzione è disponibile con le mappe premium in alcune aree.

Nella visualizzazione Fish Eye 3D, selezionare Opzioni.

Visualizza: consente di impostare la prospettiva della visualizzazione carta 3D.

Tracce: consente di visualizzare le tracce.

Cono ecoscandaglio: consente di visualizzare un cono che mostra l'area coperta dal trasduttore.

Simboli pesce: consente di visualizzare i bersagli sospesi.

Mappe supportate

Per una navigazione sicura e divertente, i dispositivi Garmin supportano esclusivamente le mappe ufficiali prodotte da Garmin o da un produttore di terze parti approvato.

È possibile acquistare mappe da Garmin. Se si acquistano mappe da un rivenditore non Garmin, informarsi sul rivenditore prima dell'acquisto. Utilizzare i rivenditori online con estrema cautela. Se è stata acquistata una mappa non supportata, restituirla al rivenditore.

Mappe Garmin Quickdraw Contours

⚠ AVVERTENZA

La funzione di mappatura di Garmin Quickdraw Contours consente agli utenti di creare mappe. Garmin non fornisce garanzie sulla precisione, l'affidabilità, la completezza o la puntualità delle mappe create da terzi. L'utente si assume tutti i rischi legati all'utilizzo delle mappe create da terzi.

La funzione di mappatura Garmin Quickdraw Contours consente di creare mappe con isobate e indicazioni di profondità per qualsiasi corso d'acqua.

Quando Garmin Quickdraw Contours registra i dati, un cerchio colorato viene visualizzato attorno all'icona dell'imbarcazione. Questo cerchio rappresenta l'area approssimativa della mappa che viene sottoposta a scansione ad ogni passaggio.

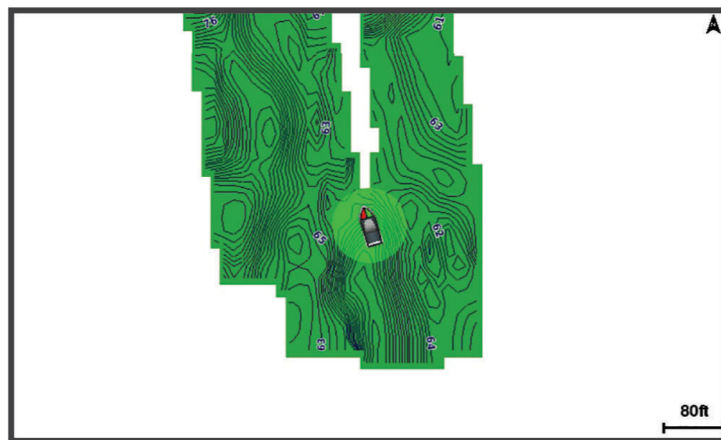

Un cerchio verde indica una buona profondità e posizione GPS e una velocità inferiore a 16 km/h (10 mph). Un cerchio giallo indica una buona profondità e posizione GPS e una velocità compresa tra 16 km/h (10 mph) e 32 km/h (20 mph). Un cerchio rosso indica una bassa profondità o posizione GPS e una velocità superiore a 32 km/h (20 mph).

È possibile visualizzare Garmin Quickdraw Contours in una schermata combinata o in una pagina cartografica. La quantità di dati salvati dipende dalle dimensioni della scheda di memoria e dalla velocità dell'imbarcazione durante la registrazione dei dati. È possibile registrare più a lungo quando si utilizza una singola frequenza. Su una scheda di memoria da 2 GB è possibile registrare circa 1.500 ore di dati.

Quando si registrano dati su una scheda di memoria nel chartplotter, i nuovi dati vengono aggiunti alla mappa Garmin Quickdraw Contours esistente e salvati nella scheda di memoria. Quando si inserisce una nuova scheda di memoria, i dati esistenti non vengono trasferiti nella nuova scheda.

Personalizzazione della cartografia con la funzione Garmin Quickdraw Contours

Prima di poter utilizzare la funzione Garmin Quickdraw Contours, è necessario disporre di un dato di profondità, una posizione GPS e una scheda di memoria con spazio libero.

- 1 In una pagina della cartografia, selezionare **Opzioni > Quickdraw Contours > Avvia registrazione**.
- 2 Una volta completata la registrazione, selezionare **Opzioni > Quickdraw Contours > Interrompi registrazione**.
- 3 Selezionare **Gestione > Nome** e inserire un nome per la mappa.

Aggiunta di un'etichetta a una mappa Garmin Quickdraw Contours

È possibile aggiungere etichette a una mappa Garmin Quickdraw Contours per contrassegnare i pericoli o i punti di interesse.

- 1 Selezionare una posizione nella carta di navigazione.
- 2 Selezionare **Et. Quickdraw**.
- 3 Immettere il testo per l'etichetta, quindi selezionare **Fatto**.

Garmin Quickdraw Community

La Community Garmin Quickdraw è una comunità gratuita, pubblica, online che consente di scaricare le mappe create da altri utenti. È possibile condividere le mappe Garmin Quickdraw Contours con altri.

Se il dispositivo è dotato di tecnologia Wi-Fi, è possibile utilizzare l'app ActiveCaptain per accedere a Garmin Quickdraw Community ([Connessione alla community Garmin Quickdraw con ActiveCaptain, pagina 56](#)).

Se il dispositivo non dispone della tecnologia Wi-Fi, è possibile utilizzare il sito Web Garmin Connect™ per accedere a Garmin Quickdraw Community ([Connessione alla community Garmin Quickdraw con Garmin Connect, pagina 57](#)).

Connessione alla community Garmin Quickdraw con ActiveCaptain

- 1 Dal dispositivo mobile, aprire l'app ActiveCaptain e connettersi al dispositivo GPSMAP ([Introduzione all'app ActiveCaptain, pagina 29](#)).
- 2 Dall'app, selezionare **Community Quickdraw**.

È possibile scaricare i profili di altri utenti nella community ([Download delle mappe della community Garmin Quickdraw utilizzando ActiveCaptain, pagina 56](#)) e condividere i propri ([Condivisione delle mappe Garmin Quickdraw Contours con la community Garmin Quickdraw tramite ActiveCaptain, pagina 56](#)).

Download delle mappe della community Garmin Quickdraw utilizzando ActiveCaptain

È possibile scaricare le mappe Garmin Quickdraw Contours che altri utenti hanno creato e condiviso con la Garmin Quickdraw Community.

- 1 Dall'app ActiveCaptain sul dispositivo mobile, selezionare **Community Quickdraw > Cerca Contours**.
- 2 Utilizzare la mappa e le funzioni di ricerca per individuare un'area da scaricare.
I punti rossi rappresentano le mappe Garmin Quickdraw Contours che sono state condivise per tale area.
- 3 Selezionare **Seleziona una regione da scaricare**.
- 4 Trascinare la casella per selezionare l'area da scaricare.
- 5 Trascinare gli angoli per modificare l'area di download.
- 6 Selezionare **Scarica area**.

La prossima volta che si connette l'app ActiveCaptain al dispositivo GPSMAP, i profili scaricati vengono trasferiti automaticamente sul dispositivo.

Condivisione delle mappe Garmin Quickdraw Contours con la community Garmin Quickdraw tramite ActiveCaptain

È possibile condividere le mappe Garmin Quickdraw Contours create con altri nella Garmin Quickdraw Community.

Quando si condivide una mappa Contours, solo la mappa viene condivisa. I waypoint non vengono condivisi. Durante la configurazione dell'app ActiveCaptain è possibile scegliere di condividere automaticamente i profili con la community. Per effettuare questa operazione in un secondo momento, seguire questa procedura per attivare la condivisione.

Dall'app ActiveCaptain sul dispositivo mobile, selezionare **Sincronizza con plotter > Contribuisci alla Community**.

La prossima volta che si conatterà l'app ActiveCaptain al dispositivo GPSMAP, le mappe con isobate verranno automaticamente trasferite alla community.

Connessione alla community Garmin Quickdraw con Garmin Connect

- 1 Visitare il sito Web connect.garmin.com.
- 2 Selezionare **Operazioni preliminari > Community Quickdraw > Operazioni preliminari**.
- 3 Se non si dispone di un account Garmin Connect, crearne uno.
- 4 Accedere al proprio account Garmin Connect.
- 5 Selezionare **Display > Nautica** per aprire il widget Garmin Quickdraw.

SUGGERIMENTO: accertarsi di disporre di una scheda di memoria nel computer per condividere le mappe Garmin Quickdraw Contours.

Condivisione delle mappe Garmin Quickdraw Contours con la community Garmin Quickdraw tramite Garmin Connect

È possibile condividere le mappe Garmin Quickdraw Contours create con altri nella Garmin Quickdraw Community.

Quando si condivide una mappa Contours, solo la mappa viene condivisa. I waypoint non vengono condivisi.

- 1 Inserire una scheda di memoria nell'alloggiamento schede (*Schede di memoria, pagina 11*).
- 2 Inserire la scheda di memoria nel computer.
- 3 Accedere a Garmin Quickdraw Community (*Connessione alla community Garmin Quickdraw con Garmin Connect, pagina 57*).
- 4 Selezionare **Condividi profili**.
- 5 Cercare nella scheda SD la cartella /Garmin e selezionarla.
- 6 Aprire la cartella Quickdraw e selezionare il file denominato ContoursLog.svy.

Dopo che il file viene caricato, eliminare il file ContoursLog.svy dalla scheda di memoria per evitare problemi con i futuri caricamenti. I dati non andranno persi.

Download delle mappe della community Garmin Quickdraw utilizzando Garmin Connect

È possibile scaricare le mappe Garmin Quickdraw Contours che altri utenti hanno creato e condiviso con la Garmin Quickdraw Community.

Se il dispositivo non dispone della tecnologia Wi-Fi, è possibile accedere a Garmin Quickdraw Community utilizzando il sito Web Garmin Connect.

Se il dispositivo è dotato della tecnologia Wi-Fi, è necessario accedere a Garmin Quickdraw Community utilizzando l'app ActiveCaptain (*Connessione alla community Garmin Quickdraw con ActiveCaptain, pagina 56*).

- 1 Inserire la scheda di memoria nel computer.
- 2 Accedere a Garmin Quickdraw Community (*Connessione alla community Garmin Quickdraw con Garmin Connect, pagina 57*).
- 3 Selezionare **Cerca Contours**.
- 4 Utilizzare la mappa e le funzioni di ricerca per individuare un'area da scaricare.
I punti rossi rappresentano le mappe Garmin Quickdraw Contours che sono state condivise per tale regione.
- 5 Selezionare **Seleziona area da scaricare**.
- 6 Trascinare i bordi della casella per selezionare l'area da scaricare.
- 7 Selezionare **Avvia download**.
- 8 Salvare il file nella scheda di memoria.
SUGGERIMENTO: se non si trova il file, cercare nella cartella "Download". Il browser potrebbe aver salvato il file in tale posizione.
- 9 Rimuovere la scheda di memoria dal computer.
- 10 Inserire la scheda di memoria nell'alloggiamento schede (*Schede di memoria, pagina 11*).

Il chartplotter riconosce automaticamente le mappe Contours. Il chartplotter impiega alcuni minuti per caricare le mappe.

Impostazioni Garmin Quickdraw Contours

Nella mappa, selezionare **Opzioni > Quickdraw Contours > Impostaz..**

Offset registrazione: permette di impostare un offset tra il dato di profondità ricevuto dal trasduttore e la batimetrica registrata. Se il livello di acqua è cambiato dall'ultima registrazione, regolare questa impostazione in modo che la profondità di registrazione sia la stessa per entrambe le registrazioni.

Ad esempio, se l'ultima volta è stata registrata una profondità scandagliata di 3,1 m (10,5 piedi) e oggi la profondità scandagliata è di 3,6 m (12 piedi), immettere -0,5 m (-1,5 piedi) per il valore Offset registrazione.

Offset display utente: permette di impostare un offset alle batimetriche delle proprie mappe Contorni per compensare innalzamenti o abbassamenti del livello dell'acqua.

Offset display community: permette di impostare un offset alle batimetriche delle mappe Contorni della community per compensare innalzamenti o abbassamenti del livello dell'acqua o per correggere eventuali valori errati della profondità nelle mappe registrate.

Colore rilevamento: consente di impostare il colore del display di Contorni Garmin Quickdraw. Quando questa impostazione è attivata, i colori indicano la qualità della registrazione. Quando questa impostazione è disattivata, vengono utilizzati i colori mappa standard.

Il verde indica una buona profondità e posizione GPS e una velocità inferiore a 16 km/h (10 mph). Il giallo indica una buona profondità e posizione GPS e una velocità compresa tra 16 km/h (10 mph) e 32 km/h (20 mph). Il rosso indica una bassa profondità o posizione GPS e una velocità superiore a 32 km/h (20 mph).

Ombreggiatura profondità: specifica la profondità minima e massima di un intervallo di profondità e il relativo colore.

Navigare con un chartplotter

AVVERTENZA

Tutte le linee di navigazione e della rotta visualizzate sul chartplotter hanno il solo scopo di fornire indicazioni generali sulla rotta o identificare i canali corretti, pertanto non devono essere seguite con precisione. Fare sempre riferimento agli ausili di navigazione e alle condizioni marine per evitare incagliamenti o pericoli che potrebbero causare danni all'imbarcazione, lesioni alla persona o morte.

La funzione Auto Guidance si basa sulle informazioni della mappa elettronica. Tali dati non garantiscono l'assenza di ostacoli e/o profondità del fondale, adatto alla navigazione. Associare alla rotta i rilevamenti visivi per evitare terra, fondali bassi o altri ostacoli che si possono incontrare.

Quando si utilizzano le funzioni Vai a, percorso diretto e percorso corretto, i fondali bassi e gli ostacoli presenti sulla mappa non vengono rilevati e calcolati. Avvalersi della vista e virare per evitare terra, fondali bassi e altri oggetti pericolosi.

ATTENZIONE

Se l'imbarcazione è dotata di un autopilota, è necessario installare uno schermo dedicato al controllo dell'autopilota su ciascun timone in modo da poterlo disattivare.

NOTA: in alcune aree sono disponibili le visualizzazioni delle carte premium.

Per navigare, è necessario scegliere una destinazione, impostare o creare una rotta e seguirla. È possibile seguire la rotta sulla carta di navigazione, Mappa pesca, Perspective 3D o Mariner's Eye 3D.

È possibile impostare e seguire una rotta verso una destinazione utilizzando uno dei seguenti tre metodi: Vai a, Crea Rotta o Auto Guidance.

Vai a: crea una rotta diretta alla destinazione. Si tratta di un'opzione standard per la navigazione verso una destinazione. Il chartplotter crea una rotta fissa o una linea di navigazione verso la destinazione. Il percorso potrebbe includere, tra gli altri, ostacoli di terra.

Crea Rotta: consente di creare una rotta spezzata dalla posizione dell'imbarcazione alla destinazione, consentendo all'utente di modificare il percorso. Questa opzione fornisce una rotta fissa verso la destinazione, ma consente di aggiungere virate che evitano terra e altri ostacoli.

Auto Guidance: consente di determinare la rotta migliore verso la destinazione utilizzando le informazioni specifiche sull'imbarcazione e i dati cartografici. Questa opzione è disponibile solo quando si utilizza una carta premium compatibile in un chartplotter compatibile. Fornisce una linea di navigazione virata per virata verso la destinazione, evitando, tra gli altri, ostacoli di terra (*Auto Guidance, pagina 67*).

Quando si utilizza un autopilota compatibile collegato al chartplotter mediante NMEA 2000, l'autopilota segue la rotta Auto Guidance.

NOTA: auto Guidance è disponibile con le mappe premium in alcune aree.

Il colore della linea di rotta cambia in base a diversi fattori (*Assegnazione del codice colore della rotta, pagina 60*).

Domande di base sulla navigazione

Domanda	Risposta
Come si imposta il chartplotter in modo da essere indirizzati verso la direzione desiderata?	Navigare utilizzando la funzione Vai a (<i>Impostare e seguire una rotta utilizzando la funzione Vai a, pagina 61</i>).
Come si imposta il dispositivo in modo da essere guidati su una linea retta (riducendo al minimo gli errori di fuori rotta) verso una posizione tenendo conto della distanza più breve dalla posizione corrente?	Creare una rotta con un singolo tratto e seguirla utilizzando la funzione Crea rotta (<i>Creazione e navigazione di una rotta dalla posizione corrente, pagina 65</i>).
Come si imposta il dispositivo in modo da essere guidati verso una posizione evitando gli ostacoli delineati?	Creare una rotta con delle spezzate e seguirla utilizzando la funzione Crea rotta (<i>Creazione e navigazione di una rotta dalla posizione corrente, pagina 65</i>).
Come si imposta il dispositivo in modo che possa intervenire sul pilota automatico?	Navigare utilizzando la funzione Crea rotta (<i>Creazione e navigazione di una rotta dalla posizione corrente, pagina 65</i>).
Il dispositivo consente di creare una rotta automatica?	Navigare utilizzando la funzione Auto Guidance se si dispone della cartografia che la supporta e ci si trova in un'area coperta da tale funzione (<i>Impostare e seguire una rotta Auto Guidance, pagina 67</i>).
Come si modificano le impostazioni Auto Guidance per l'imbarcazione?	Consultare <i>Configurazioni della rotta Auto Guidance, pagina 69</i> .

Assegnazione del codice colore della rotta

AVVERTENZA

Tutte le linee di navigazione e della rotta visualizzate sul chartplotter hanno il solo scopo di fornire indicazioni generali sulla rotta o identificare i canali corretti, pertanto non devono essere seguite con precisione. Fare sempre riferimento agli ausili di navigazione e alle condizioni marine per evitare incagliamenti o pericoli che potrebbero causare danni all'imbarcazione, lesioni alla persona o morte.

La funzione Auto Guidance si basa sulle informazioni della mappa elettronica. Tali dati non garantiscono l'assenza di ostacoli e/o profondità del fondale, adatto alla navigazione. Associare alla rotta i rilevamenti visivi per evitare terra, fondali bassi o altri ostacoli che si possono incontrare.

Quando si utilizzano le funzioni Vai a, percorso diretto e percorso corretto, i fondali bassi e gli ostacoli presenti sulla mappa non vengono rilevati e calcolati. Avvalersi della vista e virare per evitare terra, fondali bassi e altri oggetti pericolosi.

Durante la navigazione, il colore della rotta potrebbe cambiare per indicare quando è necessario prestare attenzione.

Magenta: linea di rotta/percorso predefinita.

Viola sottile: rotta corretta dinamicamente, a indicare che si è fuori rotta.

Arancione: attenzione Questo segmento della rotta potrebbe essere vicino a impostazioni soglia di profondità e altezza di Auto Guidance. Ad esempio, il segmento della rotta è arancione quando la rotta passa sotto un ponte o attraversa acque potenzialmente poco profonde. Solo carte Garmin Navionics+ e Garmin Navionics Vision+.

Tratteggiata in rosso: attenzione Questo segmento della rotta potrebbe non essere sicuro, in base alle impostazioni di profondità e altezza di Auto Guidance. Ad esempio, il segmento della rotta è tratteggiato in rosso quando la rotta passa sotto un ponte molto basso o attraversa acque poco profonde. Questa linea è tratteggiata in rosso solo nelle carte Garmin Navionics+ e Garmin Navionics Vision+; nelle versioni precedenti delle carte è tratteggiata in color magenta e grigio.

Grigio: impossibile calcolare questo segmento della rotta a causa di ostacoli del terreno o di altro tipo, oppure in tale posizione non è presente un'area di copertura cartografica.

Destinazioni

È possibile selezionare le destinazioni utilizzando varie carte e visualizzazioni 3D oppure utilizzando gli elenchi.

Cercare una destinazione in base al nome

È possibile cercare waypoint, rotte, tracce e servizi nautici salvati in base ai nomi.

1 Selezionare **Dove si va?** > **Servizi** > **Ricerca per nome**.

2 Immettere almeno una parte del nome della destinazione.

3 Se necessario, selezionare **Fatto**.

Vengono visualizzate le 50 destinazioni più vicine che contengono il criterio di ricerca impostato dall'utente.

4 Selezionare la destinazione.

Scegliere una destinazione mediante la carta di navigazione

Selezionare la destinazione nella carta di navigazione.

Cercare servizi nautici

NOTA: questa funzione è disponibile con le mappe premium in alcune aree.

Il chartplotter contiene informazioni su migliaia di destinazioni che offrono servizi nautici.

1 Selezionare **Dove si va? > Servizi**.

2 Selezionare **Servizi** o **Servizi entroterra**.

3 Se necessario, selezionare la categoria di servizi nautici.

Il chartplotter mostra un elenco dei luoghi più vicini con inclusa la distanza e il rilevamento verso ciascuna.

4 Selezionare una destinazione per visualizzare ulteriori informazioni sulla destinazione, se disponibili.

Toccare e trascinare verso l'alto e verso il basso per scorrere l'elenco delle destinazioni più vicine.

Impostare e seguire una rotta utilizzando la funzione Vai a

AVVERTENZA

Quando si utilizzano le funzioni Vai a, percorso diretto e percorso corretto, i fondali bassi e gli ostacoli presenti sulla mappa non vengono rilevati e calcolati. Avvalersi della vista e virare per evitare terra, fondali bassi e altri oggetti pericolosi.

È possibile impostare e seguire una rotta diretta partendo dalla posizione corrente fino alla destinazione selezionata.

1 Selezionare una destinazione (*Destinazioni*, pagina 60).

2 Selezionare **Naviga verso > Vai a**.

Viene visualizzata una linea magenta. Al centro della linea magenta viene visualizzata un'altra linea più sottile viola che rappresenta la rotta corretta dalla posizione corrente alla destinazione. La rotta corretta è dinamica e si sposta quando si vira fuori rotta.

3 Seguire la linea lilla, virando per evitare terra, bassi fondali bassi e altri pericoli.

4 Quando si è fuori rotta, seguire la linea viola (rotta corretta) per raggiungere la destinazione oppure virare per tornare sulla linea magenta (rotta diretta).

È anche possibile utilizzare la freccia rotta a direzione arancione, che mostra un raggio di virata suggerito per rientrare nella rotta dell'imbarcazione.

AVVERTENZA

Verificare la presenza di ostacoli nella rotta prima di attuare la virata. Se la rotta non è sicura, ridurre la velocità dell'imbarcazione e determinare una rotta sicura al percorso.

Interruzione della navigazione

Durante la navigazione, da una carta applicabile, selezionare un'opzione:

- Selezionare **Opzioni > Arresta navigazione**.
- Durante la navigazione con Auto Guidance, selezionare **Opzioni > Opzioni di navigazione > Arresta navigazione**.
- Selezionare .

Waypoint

I waypoint sono posizioni registrate dall'utente e memorizzate nel dispositivo. I waypoint possono contrassegnare la propria posizione, la propria destinazione o i posti dove si è stati. È possibile aggiungere dettagli sulla posizione, ad esempio il nome, la quota e la profondità.

Creazione di un waypoint nella posizione dell'imbarcazione

In qualsiasi schermata, selezionare **Mark**.

Creazione di un waypoint in un'altra posizione

- 1 Da una mappa, selezionare **Dove si va? > Waypoint > Nuovo waypoint**.
- 2 Selezionare un'opzione:
 - Per creare il waypoint inserendo le coordinate di una posizione, selezionare **Inserisci coordinate**, quindi inserire le coordinate.
 - Per creare il waypoint utilizzando una mappa, selezionare **Usa mappa**, scegliere la posizione e selezionare **Crea waypoint**.
 - Per creare il waypoint utilizzando un range (distanza) e un rilevamento, selezionare **Inserisci range/rilevamento** e inserire le informazioni.

Salva la posizione SOS o di uomo a mare

Collegare una radio VHF al chartplotter prima di utilizzarlo per avviare chiamate SOS.

È possibile utilizzare il chartplotter per segnalare una posizione uomo in mare o SOS e avviare immediatamente la navigazione verso la posizione indicata. Se al chartplotter è collegata una radio VHF, è possibile trasmettere anche le informazioni SOS.

Se al chartplotter inReach® è collegato un dispositivo compatibile, è possibile avviare un SOS inReach e comunicare con il team Garmin ResponseSM mentre si attende l'arrivo del soccorso (*Invio di una chiamata SOS inReach, pagina 152*).

- 1 Selezionare **SOS**.
- 2 Selezionare **Uomo a mare** o il tipo di SOS.
- 3 Se necessario, selezionare **Sì** per navigare verso la posizione indicata per l'SOS.

Se è stato selezionato Sì, il chartplotter imposta una rotta diretta verso la posizione.

I dettagli chiamata sono inviati alla radio VHF. È necessario inviare la chiamata utilizzando la radio.

Proiezione di un waypoint

È possibile creare un nuovo waypoint proiettando la distanza e il rilevamento da una posizione differente. Ciò può essere utile durante la creazione delle linee di partenza e di arrivo di una regata.

- 1 Selezionare **Dove si va? > Waypoint > Nuovo waypoint > Inserisci range/rilevamento**.
- 2 Se necessario, selezionare un punto di riferimento sulla mappa.
- 3 Selezionare **Inserisci range/rilevamento**.
- 4 Immettere la distanza e selezionare **Fatto**.
- 5 Immettere la direzione e selezionare **Fatto**.
- 6 Selezionare **Crea waypoint**.

Visualizzazione dell'elenco di tutti i waypoint

Selezionare un'opzione:

- Selezionare **Dove si va? > Waypoint**.
- In una carta o visualizzazione 3D, selezionare **Opzioni > Waypoint**.

Modificare un waypoint salvato

- 1 Selezionare **Dove si va? > Waypoint**.
- 2 Selezionare un waypoint.
- 3 Selezionare **Controlla > Modifica**.
- 4 Selezionare un'opzione:
 - Per aggiungere un nome, selezionare **Nome**, quindi immettere un nome.
 - Per modificare il simbolo, selezionare **Simbolo**.
 - Per spostare la posizione del waypoint, selezionare **Posizione**.
 - Per modificare la profondità, selezionare **Profondità**.
 - Per modificare la temperatura dell'acqua, selezionare **Temperatura acqua**.
 - Per modificare il commento, selezionare **Commento**.

Spostare un waypoint salvato

- 1 Selezionare **Dove si va? > Waypoint**.
- 2 Selezionare un waypoint.
- 3 Selezionare **Controlla > Modifica > Posizione**.
- 4 Specificare una nuova posizione per il waypoint:
 - Per spostare il waypoint utilizzando le coordinate, selezionare **Inserisci coordinate**, inserire le nuove coordinate, quindi selezionare **Fatto** o **Annulla**.
 - Per spostare il waypoint durante l'uso di una carta, selezionare **Usa mappa**, selezionare una nuova posizione sulla carta, quindi selezionare **Sposta waypoint**.
 - Per spostare il waypoint utilizzando la posizione corrente dell'imbarcazione, selezionare **Usa posizione corrente**.
 - Per spostare il waypoint utilizzando un range (distanza) e un rilevamento, selezionare **Inserisci range/ rilevamento**, inserire le informazioni, quindi selezionare **Fatto**.

Cercare e navigare verso un waypoint salvato

AVVERTENZA

Tutte le linee di navigazione e della rotta visualizzate sul chartplotter hanno il solo scopo di fornire indicazioni generali sulla rotta o identificare i canali corretti, pertanto non devono essere seguite con precisione. Fare sempre riferimento agli ausili di navigazione e alle condizioni marine per evitare incagliamenti o pericoli che potrebbero causare danni all'imbarcazione, lesioni alla persona o morte.

La funzione Auto Guidance si basa sulle informazioni della mappa elettronica. Tali dati non garantiscono l'assenza di ostacoli e/o profondità del fondale, adatto alla navigazione. Associare alla rotta i rilevamenti visivi per evitare terra, fondali bassi o altri ostacoli che si possono incontrare.

Quando si utilizzano le funzioni Vai a, percorso diretto e percorso corretto, i fondali bassi e gli ostacoli presenti sulla mappa non vengono rilevati e calcolati. Avvalersi della vista e virare per evitare terra, fondali bassi e altri oggetti pericolosi.

NOTA: auto Guidance è disponibile con le mappe premium in alcune aree.

Prima di poter navigare verso un waypoint, è necessario crearne uno.

- 1 Selezionare **Dove si va? > Waypoint.**
- 2 Selezionare un waypoint.
- 3 Selezionare **Naviga verso.**
- 4 Selezionare un'opzione:
 - Per navigare direttamente verso la posizione selezionare **Vai a.**
 - Per creare una rotta verso la posizione, selezionare **Crea Rotta.**
 - Per utilizzare la funzione Auto Guidance, selezionare **Auto Guidance.**
- 5 Controllare la rotta indicata dalla linea lilla.

NOTA: quando si usa Auto Guidance, un segmento grigio in una parte qualsiasi della linea magenta indica che la funzione Auto Guidance non è in grado di calcolare parte della relativa linea. Questo è dovuto alle impostazioni di profondità sicura minima dell'acqua e di altezza minima di sicurezza dagli ostacoli.

- 6 Seguire la linea lilla, virando per evitare terra, bassi fondali bassi e altri pericoli.

Eliminazione di un un waypoint o una posizione MOB

- 1 Selezionare **Dove si va? > Waypoint.**
- 2 Selezionare un waypoint o una posizione MOB.
- 3 Selezionare **Controlla > Elimina.**

Eliminazione di tutti i waypoint

Selezionare **Dove si va? > Gestisci dati utente > Elimina dati utente > Waypoint > Tutti.**

Rotte

La rotta è un percorso dalla posizione di partenza alla destinazione.

Creazione e navigazione di una rotta dalla posizione corrente

È possibile creare e navigare una rotta immediatamente, sia sulla Carta di navigazione che sulla Mappa pesca. Questo metodo non consente di salvare la rotta.

- 1 Nella Carta di navigazione o nella Mappa pesca, selezionare una destinazione.
- 2 Selezionare **Crea Rotta**.
- 3 Selezionare la posizione dell'ultima virata prima della destinazione.
- 4 Selezionare **Aggiungi wpt**.
- 5 Se necessario, ripetere per aggiungere virate, a ritroso dalla destinazione finale fino alla posizione attuale dell'imbarcazione.

L'ultima virata aggiunta dovrebbe corrispondere al punto in cui si effettua la prima virata, partendo dalla posizione corrente. Dovrebbe essere la virata più vicina all'imbarcazione.

- 6 Selezionare **Fatto**.
- 7 Controllare la rotta indicata dalla linea lilla.
- 8 Seguire la linea lilla, virando per evitare terra, bassi fondali bassi e altri pericoli.

Creazione e salvataggio di una rotta

È possibile aggiungere fino a 250 virate a una rotta.

- 1 Selezionare **Dove si va? > Rotte e Auto Guidance > Nuovo > Rotta con carta**.
- 2 Selezionare la posizione di partenza della rotta.
Il punto di partenza può essere la posizione attuale o un'altra posizione.
- 3 Selezionare **Aggiungi wpt**.
- 4 Selezionare la posizione della successiva virata sulla carta.
- 5 Selezionare **Aggiungi wpt**.
- 6 Se necessario, ripetere i passaggi 4 e 5 per aggiungere ulteriori virate.
- 7 Selezionare **Fatto**.

Visualizzazione di un un elenco di rotte e tracce Auto Guidance

- 1 Selezionare **Dove si va? > Rotte e Auto Guidance**.
- 2 Se necessario, selezionare **Filtra** per visualizzare solo le rotte o solo le tracce Auto Guidance.
- 3 Selezionare **Ordina** per ordinare l'elenco delle rotte disponibili per distanza, lunghezza o nome.

Modifica di una rotta salvata

È possibile modificare il nome di una rotta o modificare le virate in essa contenute.

- 1 Selezionare **Dove si va? > Rotte e Auto Guidance**.
- 2 Selezionare un percorso.
- 3 Selezionare **Controlla > Modifica rotta**.
- 4 Selezionare un'opzione:
 - Per modificare il nome, selezionare **Nome**, quindi immettere il nome.
 - Per modificare una virata da un elenco, selezionare **Modifica virate > Usa elenco virate** e selezionare una virata nell'elenco.
 - Per selezionare una virata utilizzando la carta, selezionare **Modifica virate > Usa mappa**, quindi selezionare una posizione sulla carta.

La modifica di una virata che utilizza un waypoint riposizione la virata nella rotta e non il waypoint. Lo spostamento della posizione di un waypoint utilizzato in una rotta non comporta lo spostamento della virata nella rotta.

Ricerca e navigazione di una rotta salvata

Per poter sfogliare l'elenco delle rotte e sceglierne una da navigare, è necessario creare e salvare almeno una rotta ([Creazione e salvataggio di una rotta, pagina 65](#)).

- 1 Selezionare **Dove si va? > Rotte e Auto Guidance**.
- 2 Selezionare un percorso.
- 3 Selezionare **Naviga verso**.
- 4 Selezionare un'opzione:
 - Per seguire la rotta dal punto di partenza, selezionare **Inoltra**.
 - Per seguire la rotta dal punto d'arrivo, selezionare **Ordine inverso**.
 - Per navigare parallelamente alla rotta, selezionare **Scostamento** ([Cercare e seguire in parallelo una rotta salvata, pagina 66](#)).
 - Per seguire una rotta dal suo primo waypoint, selezionare **Dall'inizio**.

Viene visualizzata una linea magenta. Al centro della linea magenta viene visualizzata un'altra linea più sottile viola che rappresenta la rotta corretta dalla posizione attuale al punto di arrivo. La rotta corretta è dinamica e si sposta quando si vira fuori rotta.
- 5 Controllare la rotta indicata dalla linea lilla.
- 6 Seguire la linea magenta lungo ciascun tratto della rotta, virando per evitare terra, bassi fondali e altri ostacoli.
- 7 Quando si è fuori rotta, seguire la linea viola (rotta corretta) per raggiungere la destinazione oppure virare per tornare sulla linea magenta (rotta diretta).

Cercare e seguire in parallelo una rotta salvata

Per poter cercare e seguire una rotta, è necessario averne creata e salvata almeno una ([Creazione e salvataggio di una rotta, pagina 65](#)).

- 1 Selezionare **Dove si va? > Rotte e Auto Guidance**.
NOTA: auto Guidance è disponibile con le mappe premium in alcune aree.
- 2 Selezionare un percorso.
- 3 Selezionare **Naviga verso**.
- 4 Selezionare **Scostamento** per navigare parallelamente alla rotta.
- 5 Selezionare **Scostamento** per inserire la distanza di offset dalla rotta.
- 6 Specificare la modalità di navigazione della rotta:
 - Per seguire la rotta dal punto di partenza utilizzato durante la creazione della rotta, rimanendo a sinistra della rotta originale, selezionare **Avanti - Sinistra**.
 - Per seguire la rotta dal punto di partenza utilizzato durante la creazione della rotta, rimanendo a destra della rotta originale, selezionare **Avanti - Dritta**.
 - Per seguire la rotta dal punto d'arrivo utilizzato durante la creazione della rotta, rimanendo a sinistra della rotta originale, selezionare **Indietro - Sinistra**.
 - Per seguire la rotta dal punto d'arrivo utilizzato durante la creazione della rotta, rimanendo a destra della rotta originale, selezionare **Indietro - Dritta**.
- 7 Se necessario, selezionare **Fatto**.

Viene visualizzata una linea magenta. Al centro della linea magenta viene visualizzata un'altra linea più sottile viola che rappresenta la rotta corretta dalla posizione attuale al punto di arrivo. La rotta corretta è dinamica e si sposta quando si vira fuori rotta.
- 8 Controllare la rotta indicata dalla linea lilla.
- 9 Seguire la linea magenta lungo ciascun tratto della rotta, virando per evitare terra, bassi fondali e altri ostacoli.
- 10 Quando si è fuori rotta, seguire la linea viola (rotta corretta) per raggiungere la destinazione oppure virare per tornare sulla linea magenta (rotta diretta).

Avvio di un modello di ricerca

È possibile avviare un modello di ricerca per cercare un'area. Alcuni modelli sono più adatti a situazioni di ricerca diverse.

- 1 Selezionare **Dove si va? > Rotte e Auto Guidance > Nuovo > Rotta con modello SAR.**
- 2 Selezionare un modello:
 - Selezionare **Ricerca a settori** quando è sufficientemente nota la posizione dell'oggetto, l'area di ricerca è ridotta ed è richiesta una ricerca approfondita.
 - Selezionare **Espansione quadra** quando la posizione dell'oggetto non è certa, l'area di ricerca è ridotta ed è richiesta una ricerca approfondita.
 - Selezionare **Linea progressiva/parallela** quando la posizione dell'oggetto è approssimativa, l'area di ricerca è ridotta ed è richiesta una ricerca costante.
- 3 Immettere i parametri di ricerca.
- 4 Selezionare **Fatto.**
- 5 Se necessario, selezionare **Attiva.**

Eliminazione di una rotta salvata

- 1 Selezionare **Dove si va? > Rotte e Auto Guidance.**
- 2 Selezionare un percorso.
- 3 Selezionare **Controlla > Elimina.**

Eliminare tutte le rotte salvate

Selezionare **Dove si va? > Gestisci dati utente > Elimina dati utente > Rotte e Auto Guidance.**

Auto Guidance

AVVERTENZA

La funzione Auto Guidance si basa sulle informazioni della mappa elettronica. Tali dati non garantiscono l'assenza di ostacoli e/o profondità del fondale, adatto alla navigazione. Associare alla rotta i rilevamenti visivi per evitare terra, fondali bassi o altri ostacoli che si possono incontrare.

Tutte le linee di navigazione e della rotta visualizzate sul chartplotter hanno il solo scopo di fornire indicazioni generali sulla rotta o identificare i canali corretti, pertanto non devono essere seguite con precisione. Fare sempre riferimento agli ausili di navigazione e alle condizioni marine per evitare incagliamenti o pericoli che potrebbero causare danni all'imbarcazione, lesioni alla persona o morte.

NOTA: auto Guidance è disponibile con le mappe premium in alcune aree.

È possibile utilizzare la funzione Auto Guidance per calcolare automaticamente la rotta migliore per raggiungere la destinazione. La funzione Auto Guidance utilizza la cartografia per calcolare automaticamente la rotta più sicura per la destinazione desiderata. È possibile modificare la rotta durante la navigazione.

Impostare e seguire una rotta Auto Guidance

- 1 Selezionare una destinazione (*Destinazioni, pagina 60*).
- 2 Selezionare **Naviga verso > Auto Guidance.**
- 3 Controllare la rotta indicata dalla linea magenta.
- 4 Selezionare **Avvia navigazione.**
- 5 Seguire la linea magenta, virando per evitare ostacoli del terreno, fondali bassi e altri pericoli (*Assegnazione del codice colore della rotta, pagina 60*).

NOTA: quando si usa Auto Guidance, un segmento grigio in una parte qualsiasi della linea magenta indica che la funzione Auto Guidance non è in grado di calcolare parte della relativa linea. Questo è dovuto alle impostazioni di profondità sicura minima dell'acqua e di altezza minima di sicurezza dagli ostacoli.

Creare e salvare una traccia Auto Guidance

- 1 Selezionare **Dove si va? > Rotte e Auto Guidance > Nuovo > Auto Guidance.**
- 2 Selezionare un punto di partenza, quindi selezionare **Successivo.**
- 3 Selezionare una destinazione, quindi selezionare **Successivo.**
- 4 Selezionare un'opzione:
 - Per visualizzare un pericolo e modificare la traccia per aggirarlo, selezionare **Analisi pericoli.**
 - Per modificare la traccia, selezionare **Regola traccia** e seguire le istruzioni visualizzate.
 - Per eliminare il percorso, selezionare **Annulla Auto Guidance.**
 - Per salvare la traccia, selezionare **Fatto.**

Modificare una rotta Auto Guidance salvata

- 1 Selezionare **Dove si va? > Rotte e Auto Guidance.**
- 2 Selezionare una rotta, quindi selezionare **Controlla > Modifica > Regola traccia.**
SUGGERIMENTO: durante la navigazione di una rotta Auto Guidance, selezionare la rotta sulla carta di navigazione, quindi selezionare Regola traccia.
- 3 Selezionare una posizione sulla rotta.
- 4 Trascinare il punto in una nuova posizione.
- 5 Se necessario, selezionare un punto, quindi selezionare **Rimuovi.**
- 6 Selezionare **Fatto.**

Annullare un calcolo Auto Guidance

Nella Carta di navigazione, selezionare **Opzioni > Annulla.**

SUGGERIMENTO: selezionare Indietro per annullare rapidamente il calcolo.

Impostare un arrivo con orario

È possibile utilizzare questa funzione su una rotta Auto Guidance per ottenere informazioni sull'orario di arrivo a destinazione. Ciò consente di programmare l'arrivo a destinazione, ad esempio per l'apertura di un ponte o per raggiungere la linea di partenza di una regata.

- 1 Nella carta di navigazione, selezionare **Opzioni.**
- 2 Selezionare **Opzioni di navigazione > Arr. con ora.**
SUGGERIMENTO: è possibile aprire rapidamente il menu Arr. con ora selezionando un punto sulla rotta o sulla traccia.

Configurazioni della rotta Auto Guidance

ATTENZIONE

Le impostazioni di Profondità preferita e Ingombro verticale influiscono sul modo in cui il chartplotter calcola una rotta Auto Guidance. Se una sezione di una rotta Auto Guidance ha una profondità inferiore alle impostazioni di Profondità preferita o di Ingombro verticale, la sezione della rotta Auto Guidance appare come una linea continua arancione o come una linea a righe rosse nelle carte Garmin Navionics+ e Garmin Navionics Vision+ e appare come una linea a righe magenta e grigio nelle versioni precedenti. Quando l'imbarcazione entra in una di queste aree, viene visualizzato un messaggio di avvertenza ([Assegnazione del codice colore della rotta, pagina 60](#)).

NOTA: auto Guidance è disponibile con le mappe premium in alcune aree.

NOTA: alcune impostazioni non si applicano a tutte le carte.

È possibile impostare i parametri che il chartplotter utilizza per calcolare una rotta Auto Guidance.

Selezionare  > **Preferenze** > **Navigazione** > **Auto Guidance**.

Profondità preferita: consente di impostare una profondità minima, basata sui dati di profondità della carta, in cui l'imbarcazione può navigare.

NOTA: la profondità minima per le carte premium (create prima del 2016) è di 3 piedi. Se si inserisce un valore di profondità inferiore a 3 piedi, le rotte Auto Guidance verranno calcolate utilizzando esclusivamente questo valore.



Ingombro verticale: consente di impostare l'altezza minima di un ponte o di un ostacolo, basata sui dati cartografici, in cui l'imbarcazione può transitare.

Distanza da linea costiera: consente di impostare la distanza dalla costa in cui tracciare la rotta Auto Guidance.



La rotta potrebbe subire deviazioni se si modifica questa impostazione durante la navigazione. I valori disponibili per questa impostazione sono relativi, non assoluti. Per accertarsi che la rotta si trovi a una distanza adeguata dalla costa, è possibile valutarne il posizionamento utilizzando una o più destinazioni familiari che richiedono di navigare in prossimità della riva ([Regolare la distanza dalla riva, pagina 70](#)).

Regolare la distanza dalla riva

L'impostazione Distanza da linea costiera indica a quale distanza dalla riva deve essere calcolata la rotta con la funzione Auto Guidance. La linea Auto Guidance potrebbe spostarsi se si modifica questa impostazione durante la navigazione. I valori disponibili per l'impostazione Distanza da linea costiera sono relativi, non assoluti. Per accertarsi che la linea Auto Guidance si trovi a una distanza adeguata dalla costa, è possibile valutarne il posizionamento usando una o più destinazioni familiari che richiedono di navigare in prossimità della riva.

- 1 Ormeggiare l'imbarcazione o gettare l'ancora.
- 2 Selezionare  > **Preferenze > Navigazione > Auto Guidance > Distanza da linea costiera > Normale.**
- 3 Selezionare una destinazione già raggiunta in precedenza.
- 4 Selezionare **Naviga verso > Auto Guidance.**
- 5 Controllare il posizionamento della linea **Auto Guidance** e verificare che eviti ostacoli noti e che i cambi di direzione consentano una navigazione ottimale.
- 6 Selezionare un'opzione:
 - Se il posizionamento della linea è soddisfacente, selezionare **Opzioni > Opzioni di navigazione > Arresta navigazione** e continuare con il passaggio 10.
 - Se il posizionamento della rotta è troppo vicino a ostacoli noti, selezionare  > **Preferenze > Navigazione > Auto Guidance > Distanza da linea costiera > Lontano.**
 - Se le virate della linea sono troppo ampie, selezionare  > **Preferenze > Navigazione > Auto Guidance > Distanza da linea costiera > Vicino.**
- 7 Se è stato selezionato **Vicino** o **Lontano** nel passaggio 6, controllare il posizionamento della linea **Auto Guidance** e verificare che gli ostacoli noti siano evitati e che i cambi di direzione consentano una navigazione ottimale.

La rotta Auto Guidance mantiene ampi margini di sicurezza rispetto agli ostacoli in acque aperte, anche con l'impostazione Distanza da linea costiera regolata su Vicino o Più vicino. Di conseguenza, il chartplotter potrebbe non riposizionare la linea Auto Guidance, a meno che la destinazione selezionata non richieda la navigazione in acque prossime alla riva.

- 8 Selezionare un'opzione:
 - Se il posizionamento della linea è soddisfacente, selezionare **Opzioni > Opzioni di navigazione > Arresta navigazione** e continuare con il passaggio 10.
 - Se il posizionamento della rotta è troppo vicino a ostacoli noti, selezionare  > **Preferenze > Navigazione > Auto Guidance > Distanza da linea costiera > Più lontano.**
 - Se le virate della linea sono troppo ampie, selezionare  > **Preferenze > Navigazione > Auto Guidance > Distanza da linea costiera > Più vicino.**
- 9 Se è stato selezionato **Più vicino** o **Più lontano** nel passaggio 8, controllare il posizionamento della linea **Auto Guidance** e verificare che gli ostacoli noti siano evitati e che i cambi di direzione consentano una navigazione ottimale.

La rotta Auto Guidance mantiene ampi margini di sicurezza rispetto agli ostacoli in acque aperte, anche con l'impostazione Distanza da linea costiera regolata su Vicino o Più vicino. Di conseguenza, il chartplotter potrebbe non riposizionare la linea Auto Guidance, a meno che la destinazione selezionata non richieda la navigazione in acque prossime alla riva.

- 10 Ripetere i passaggi da 3 a 9 per almeno una volta ancora, usando ogni volta una destinazione diversa, fino a familiarizzare con la funzionalità dell'impostazione **Distanza da linea costiera.**

Tracce

La traccia è la registrazione della rotta seguita dall'imbarcazione. La traccia in corso di registrazione viene definita traccia attiva ed è possibile salvarla. È possibile visualizzare le tracce in tutte le carte o visualizzazioni 3D.

Visualizzare le tracce

- 1 In una carta, selezionare **Opzioni > Livelli > Gestisci dati utente > Tracce**.
- 2 Selezionare le tracce da visualizzare.
Una linea sulla carta indica il percorso seguito.

Impostare il colore della traccia attiva

- 1 Selezionare **Dove si va? > Tracce > Opzioni Traccia attiva > Colore traccia**.
- 2 Selezionare un colore per la traccia.

Salvare la traccia attiva

La traccia in fase di registrazione viene detta traccia attiva.

- 1 Selezionare **Dove si va? > Tracce > Salva traccia attiva**.
- 2 Selezionare un'opzione:
 - Selezionare l'orario di inizio della traccia attiva.
 - Selezionare **Intero registro**.
- 3 Selezionare **Salva**.

Visualizzare l'elenco delle tracce salvate

Selezionare **Dove si va? > Tracce > Tracce salvate**.

Modificare una traccia salvata

- 1 Selezionare **Dove si va? > Tracce > Tracce salvate**.
- 2 Selezionare una traccia.
- 3 Selezionare **Controlla > Modifica traccia**.
- 4 Selezionare un'opzione:
 - Selezionare **Nome**, quindi immettere un nuovo nome.
 - Selezionare **Colore traccia**, quindi selezionare un colore.
 - Selezionare **Salva come Rotta** per salvare la traccia come rotta.
 - Selezionare **Salva come confine** per salvare la traccia come confine.

Salvare una traccia in una rotta

- 1 Selezionare **Dove si va? > Tracce > Tracce salvate**.
- 2 Selezionare una traccia.
- 3 Selezionare **Controlla > Modifica traccia > Salva come Rotta**.

Cercare e seguire una traccia salvata

Prima di poter cercare e seguire una traccia, è necessario averne creata e salvata almeno una.

- 1 Selezionare **Dove si va? > Tracce > Tracce salvate**.
- 2 Selezionare una traccia.
- 3 Selezionare **Segui traccia**.
- 4 Selezionare un'opzione:
 - Per seguire la traccia dal punto di partenza utilizzato durante la creazione della traccia, selezionare **Inoltra**.
 - Per seguire la traccia dal punto d'arrivo utilizzato durante la creazione della traccia, selezionare **Ordine inverso**.
- 5 Controllare la rotta indicata dalla linea colorata.
- 6 Seguire la linea lungo ciascun tratto della rotta, virando per evitare terra, bassi fondali e altri ostacoli.

Eliminare una traccia salvata

- 1 Selezionare **Dove si va?** > **Tracce** > **Tracce salvate**.
- 2 Selezionare una traccia.
- 3 Selezionare **Controlla** > **Elimina**.

Eliminare tutte le tracce salvate

Selezionare **Dove si va?** > **Gestisci dati utente** > **Elimina dati utente** > **Tracce salvate**.

Come ritracciare la traccia attiva

La traccia in fase di registrazione viene detta traccia attiva.

- 1 Selezionare **Dove si va?** > **Tracce** > **Segui traccia attiva**.
- 2 Selezionare un'opzione:
 - Selezionare l'orario di inizio della traccia attiva.
 - Selezionare **Intero registro**.
- 3 Controllare la rotta indicata dalla linea colorata.
- 4 Seguire la linea colorata, virando per evitare terra, bassi fondali e altri ostacoli.

Cancellare la traccia attiva

Selezionare **Dove si va?** > **Tracce** > **Cancella traccia attiva**.

La memoria delle tracce viene cancellata e la registrazione della traccia attiva prosegue.

Gestire la memoria del registro traccia durante la registrazione

- 1 Selezionare **Dove si va?** > **Tracce** > **Opzioni Traccia attiva**.
- 2 Selezionare **Modo registrazione**.
- 3 Selezionare un'opzione:
 - Per registrare una traccia finché la memoria delle tracce non è piena, selezionare **Riempi**.
 - Per registrare in modo continuo una traccia, sostituendo i dati traccia meno recenti con quelli nuovi, selezionare **Sovrapponi**.

Configurare l'intervallo di registrazione del registro traccia

È possibile impostare la frequenza con cui il grafico della traccia viene registrato. Più la frequenza è alta, più la registrazione è precisa, ma la memoria disponibile si riempie più rapidamente. L'intervallo di risoluzione è consigliato per un uso efficiente della memoria.

- 1 Selezionare **Dove si va?** > **Tracce** > **Opzioni Traccia attiva** > **Intervallo** > **Intervallo**.
- 2 Selezionare un'opzione:
 - Per registrare la traccia in base alla distanza tra i punti, selezionare **Distanza** > **Cambia**, quindi immettere la distanza.
 - Per registrare la traccia in base a un intervallo di tempo, selezionare **Ora** > **Cambia**, quindi immettere l'intervallo di tempo.
 - Per registrare il grafico traccia in base alla varianza dalla rotta seguita, selezionare **Risoluzione** > **Cambia**, quindi immettere l'errore massimo consentito dalla rotta seguita prima di registrare un punto traccia. Questa è l'opzione di registrazione consigliata.

Confini

AVVERTENZA

Questa funzione è uno strumento che avvisa della presenza di eventuali pericoli, ma non impedisce all'imbarcazione di arenarsi o evitare collisioni. Il comandante dell'imbarcazione ha l'obbligo di garantire la condotta corretta dell'imbarcazione.

ATTENZIONE

L'impostazione Segnale acustico deve essere attivata affinché gli allarmi siano udibili (*Impostazioni di toni e schermo, pagina 197*). La mancata impostazione degli allarmi udibili potrebbe causare lesioni o danni alla proprietà.

I confini consentono di evitare o rimanere in aree designate un corpo d'acqua. È inoltre possibile impostare un allarme che segnali quando si entra o si esce da un'area delimitata da un confine.

È possibile creare aree, linee e cerchi di confini utilizzando la mappa. È anche possibile convertire tracce salvate e rotte in linee di confine. È possibile creare un'area di confine utilizzando i waypoint per creare un percorso a partire da questi ultimi e convertire il percorso in una linea di confine.

È possibile selezionare un confine perché diventi il confine attivo. È possibile aggiungere i dati sul confine attivo ai campi dati sulla carta.

Creazione di un confine

- 1 Selezionare **Dove si va?** > **Confini** > **Nuovo**.
- 2 Selezionare una forma del confine.
- 3 Seguire le istruzioni visualizzate sullo schermo.

Conversione di una rotta in un confine

- 1 Selezionare **Dove si va?** > **Rotte e Auto Guidance**.
- 2 Selezionare un percorso.
- 3 Selezionare **Controlla** > **Modifica rotta** > **Salva come confine**.

Conversione di una traccia in un confine

- 1 Selezionare **Dove si va?** > **Tracce** > **Tracce salvate**.
- 2 Selezionare una traccia.
- 3 Selezionare **Controlla** > **Modifica traccia** > **Salva come confine**.

Modifica di un confine

- 1 Selezionare **Dove si va?** > **Confini**.
- 2 Selezionare un confine.
- 3 Selezionare **Controlla**.
- 4 Selezionare un'opzione:
 - Per modificare l'aspetto del confine sulla mappa, selezionare **Opzioni di visualizzazione**.
 - Per modificare il nome o le linee di confine, selezionare **Modifica confine**.
 - Per modificare l'allarme di confine, selezionare **Allarme**.

Collegamento di un confine a un layout SmartMode

È possibile collegare un confine a un layout SmartMode per aprire automaticamente il layout quando si entra o si esce dal confine. Ad esempio, è possibile impostare un confine intorno a un porto turistico e aprire automaticamente il layout Ormeaggio quando si entra in porto.

- 1 Selezionare **Dove si va?** > **Gestisci dati utente** > **Confini**.
- 2 Selezionare un confine.
- 3 Selezionare **Controlla** > **Collega SmartMode™** > **SmartMode™**.
- 4 Selezionare **Ingresso**, quindi selezionare un layout.
- 5 Selezionare **Uscita**, quindi selezionare un layout.

Impostazione di un allarme di confine

Gli allarmi di confine avvisano l'utente quando si trova a una determinata distanza da un confine. Ciò può essere utile quando si tenta di evitare determinate aree o quando è necessario essere particolarmente cauti.

- 1 Selezionare **Dove si va?** > **Confini**.
- 2 Selezionare un confine.
- 3 Selezionare **Controlla** > **Allarme**.
- 4 Selezionare un'opzione:
 - Per impostare un allarme affinché venga emesso un segnale acustico quando l'imbarcazione si trova a una determinata distanza dal confine, selezionare **Allarme distanza**, immettere la distanza e selezionare **Fatto**.
 - Per impostare un allarme da attivare quando si entra o si esce dal confine di un'area o da un cerchio di confine, selezionare **Area** per visualizzare **Ingresso** oppure **Uscita**.

Disattivare tutti gli allarmi di confine

Selezionare **Dove si va?** > **Gestisci dati utente** > **Confini** > **Allarmi**.

Eliminazione di un confine

- 1 Selezionare **Dove si va?** > **Confini**.
- 2 Selezionare un confine.
- 3 Selezionare **Controlla** > **Modifica confine** > **Elimina**.

Eliminare tutti i waypoint, le tracce, le rotte e i confini salvati

Selezionare **Dove si va?** > **Gestisci dati utente** > **Elimina dati utente** > **Elimina tutti i dati utente** > **OK**.

Caratteristiche della navigazione a vela

Impostazione del tipo di imbarcazione per le funzioni di navigazione a vela

Per utilizzare le funzioni di navigazione a vela, è necessario selezionare un tipo di imbarcazione a vela.

- 1 Selezionare  > **La mia imbarcazione** > **Tipo di imbarcazione**.
- 2 Selezionare **Barca a vela** o **Catamarano a vela**.

Regate

È possibile utilizzare il prodotto per attraversare la linea di partenza nel momento esatto in cui comincia la regata. Sincronizzando il timer di regata con il conto alla rovescia ufficiale, la partenza sarà scandita da degli avvisi acustici ad intervallo di un minuto. Sincronizzando il timer di regata con la linea di partenza virtuale, verrà misurata la velocità, il rilevamento ed il tempo rimanente rispetto al conto alla rovescia. Tutti questi dati servono per calcolare se l'imbarcazione taglierà la linea di partenza prima, dopo o nel momento esatto di inizio della regata.

Starting Line Guidance

La funzione Starting Line Guidance fornisce tutte le indicazioni per tagliare la linea di partenza allo start e alla massima velocità.

Dopo aver posizionato la boa e la barca giuria, impostato la velocità ottimale e la partenza ed avviato il timer, sulla carta viene visualizzato un vettore. Il vettore è proiettato dalla propria posizione alla linea di partenza e attraversa le layline.

La fine del vettore ed il colore della sua linea indicano la posizione dell'imbarcazione allo scadere del timer, in base alla velocità e direzione del momento.

Se il vettore termina prima della linea di partenza, il suo colore sarà bianco. Questo significa che l'imbarcazione deve accelerare per raggiungere la linea di partenza in tempo.

Se il vettore termina oltre la linea di partenza, il suo colore sarà rosso. Questo significa che l'imbarcazione deve rallentare per evitare una penalità per aver oltrepassato la linea di partenza prima dello scadere del timer.

Se il vettore coincide con la linea di partenza, il suo colore sarà verde. Questo significa che l'imbarcazione è alla velocità ottimale per raggiungere la linea di partenza allo scadere del timer.

Per impostazione predefinita le finestre della Starting Line Guidance e del Race Timer vengono visualizzate nella schermata Regata.

Impostazione della linea di partenza

La finestra Starting Line Guidance viene aggiunta alla Regata per impostazione predefinita.

- 1 Nella schermata combinata Regata, selezionare **Opzioni > Start Line Guidance > Linea di partenza**.
- 2 Selezionare un'opzione:
 - Per impostare la boa e la barca giuria non appena vengono attraversate, selezionare **Crea contrassegni**.
 - Per impostare la linea di partenza con le coordinate, selezionare **Inserisci coordinate**.
 - Per scambiare la posizione della boa con la barca giuria dopo averle impostate, selezionare **Scambia sinistra e dritta**.

Utilizzare la funzione Starting Line Guidance

È possibile utilizzare la funzione Starting Line Guidance per attraversare la linea di partenza alla velocità ottimale in regata.

- 1 Tracciare la linea di partenza (*Impostazione della linea di partenza, pagina 75*).
- 2 Nella pagina combinata Regata, selezionare **Opzioni > Start Line Guidance > Target Speed** e selezionare la velocità desiderata al momento dell'attraversamento della linea di partenza.
- 3 Selezionare **Tempo a linea** e selezionare il tempo desiderato al momento dell'attraversamento della linea di partenza.
- 4 Selezionare **Indietro**.
- 5 Avviare il race timer (*Avvio del Race Timer, pagina 75*).

Avvio del Race Timer

Il race timer viene aggiunto alla schermata Regata per impostazione predefinita.

- 1 Nella schermata Regata, selezionare **Avvia**.
NOTA: è possibile accedervi anche dalla schermata VelaSmartMode e dalla carta di navigazione.
- 2 Se necessario, selezionare **Sinc.** per eseguire la sincronizzazione con il race timer ufficiale.

Interruzione del Race Timer

Dalla schermata Regata, selezionare **Stop**.

Impostare la distanza tra la prua e l'antenna GPS

È possibile inserire la distanza tra la prua dell'imbarcazione e la posizione dell'antenna GPS. Ciò garantisce che la prua dell'imbarcazione varchi la linea di partenza esattamente al momento di inizio.

- 1 Nella schermata combinata Regata, selezionare **Opzioni > Start Line Guidance > Linea di partenza > Offset prua GPS.**
- 2 Immettere la distanza.
- 3 Selezionare **Fatto.**

Impostazioni delle layline

Per utilizzare le funzioni layline, è necessario collegare un sensore del vento al chartplotter.

In modalità di navigazione a vela (*Impostazione del tipo di imbarcazione per le funzioni di navigazione a vela, pagina 74*) è possibile visualizzare le layline sulla carta di navigazione. Le layline risultano molto utili durante le regate.

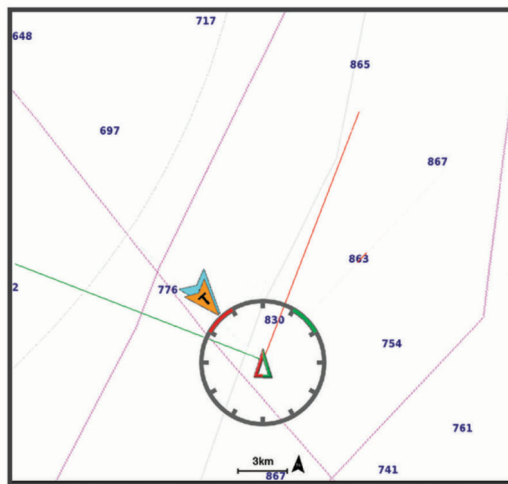

Nella carta di navigazione, selezionare **Opzioni > Livelli > La mia imbarcazione > Layline > Impostazione.**

Angolo navigazione a vela: consente di selezionare la modalità di calcolo delle layline da parte del dispositivo.

L'opzione **Attuale** calcola le layline utilizzando l'angolo del vento misurato dal sensore del vento. L'opzione **Manuale** calcola le layline utilizzando gli angoli controvento e sottovento inseriti manualmente. L'opzione **Tabella polare** calcola le layline in base ai dati della tabella polare importata (*Importare una tabella polare manualmente, pagina 77*).

Angolo controvento: consente di impostare una layline basata sull'angolo sopravvento.

Angolo sottovento: consente di impostare una layline basata sull'angolazione sottovento.

Correzione marea: consente di correggere le layline in base alla marea.

Filtro layline: consente di filtrare i dati delle layline in base all'intervallo di tempo inserito. Per una layline più omogenea che omette alcune delle modifiche causate dalla rotta o dall'angolo del vento reale, immettere un numero più alto. Per layline che mostrano una sensibilità maggiore alle modifiche causate dalla rotta o dall'angolo del vento reale, immettere un numero più basso.

Tablelle polari

⚠ AVVERTENZA

Questa funzione consente di caricare e utilizzare i dati di terze parti. Garmin non fornisce garanzie sulla precisione, l'affidabilità, la completezza o la puntualità dei dati generati da terzi. L'utente si assume tutti i rischi legati all'utilizzo dei dati generati da terzi.

È possibile utilizzare i dati della tabella polare con il chartplotter. È possibile assegnare tipi di dati polari nei campi dati e utilizzare i dati polari per calcolare layline ottimali e linee di partenza.

Importare una tabella polare manualmente

Se il file della tabella polare viene salvato come polar.plr nella cartella Garmin/polars/ sulla scheda di memoria, il chartplotter importa i dati automaticamente dopo l'inserimento della scheda di memoria. Se i dati non vengono importati automaticamente o se si desidera caricare un'altra serie di dati, è possibile avviare l'importazione manualmente.

- 1 Salvare il file della tabella polare come file .plr nella cartella Garmin/polars/ sulla scheda di memoria.
- 2 Inserire la scheda di memoria contenente i dati polari nel chartplotter (*Schede di memoria, pagina 11*).
- 3 Selezionare  > **La mia imbarcazione** > **Tabella polare** > **Importa da scheda**.
- 4 Se necessario, selezionare lo slot per le schede e il file della tabella polare.

Dopo l'importazione della tabella polare, è possibile rimuovere la scheda di memoria.

Se è necessario importare un set di tabelle polari diverso in base ai piani o alle condizioni di navigazione, occorre importare manualmente i nuovi dati della tabella polare. Il chartplotter supporta un set di dati alla volta.

Visualizzare i dati polari nei campi dati

Prima di poter visualizzare i dati polari, è necessario importare una tabella polare da una scheda di memoria (*Importare una tabella polare manualmente, pagina 77*).

- 1 Aprire la schermata nella quale aggiungere i dati polari.
- 2 Selezionare **Opzioni** > **Modifica overlay**.
- 3 Selezionare il campo dati da modificare.
- 4 Selezionare **Vela**.
- 5 Selezionare i dati polari da visualizzare nel campo dati.
 - Per mostrare la velocità dell'imbarcazione dalla tabella polare in base alla velocità e all'angolo del vento reale corrente, selezionare **Velocità polare**.
 - Per mostrare la velocità ottimale dell'imbarcazione in base all'angolo del vento ottimale, selezionare **Target Speed**.
 - Per mostrare l'angolo del vento ottimale alla velocità del vento reale corrente, selezionare **Target TWA**.
 - Per mostrare il TWA ottimale convertito in apparente utilizzando la velocità ottimale, selezionare **Target AWA**.
 - Per mostrare la differenza tra la velocità corrente dell'imbarcazione e la velocità ottimale dell'imbarcazione indicata come velocità, selezionare **Δ velocità polare**.
 - Per mostrare la differenza tra la velocità corrente dell'imbarcazione e la velocità ottimale dell'imbarcazione come percentuale, selezionare **Δ percentuale della velocità polare**.
 - Per mostrare la differenza tra la velocità corrente dell'imbarcazione e la velocità ottimale dell'imbarcazione indicata come velocità, selezionare **Δ Target Speed**.
 - Per mostrare la differenza tra la velocità corrente dell'imbarcazione e la velocità ottimale dell'imbarcazione come percentuale, selezionare **Δ percentuale Target Speed**.
 - Per mostrare la differenza tra l'angolo del vento reale e l'angolo del vento reale ottimale, selezionare **Δ Target TWA**.
 - Per mostrare la differenza tra l'angolo del vento apparente e l'angolo del vento apparente ottimale e l'angolo del vento reale, selezionare **Δ Target AWA**.

SUGGERIMENTO: è inoltre possibile utilizzare i dati della tabella polare per il calcolo delle layline e della linea di partenza.

Impostazione dell'offset della chiglia

È possibile inserire un offset della chiglia per compensare la lettura della profondità rispetto alla posizione di installazione del trasduttore. Questo consente di leggere la profondità dalla chiglia oppure l'effettiva profondità a seconda delle esigenze.

Per avere una lettura della profondità dalla chiglia o dal punto più basso dell'imbarcazione, misurare la distanza dal trasduttore alla posizione.

Per avere la lettura reale del fondo quando il trasduttore è installato al di sotto della linea di galleggiamento, misurare la distanza dal trasduttore alla linea.



NOTA: questa opzione è disponibile esclusivamente quando sono presenti dati sulla profondità validi.

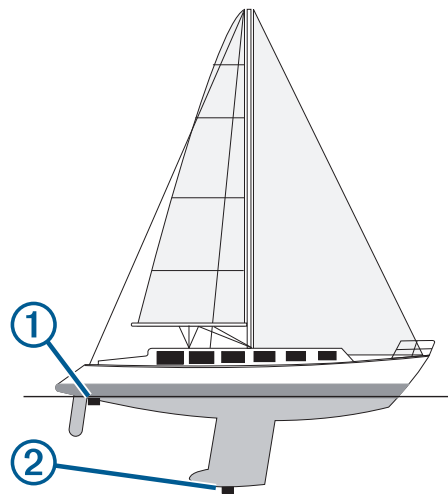

1 Misurare la distanza:

- Se il trasduttore è installato sulla linea di galleggiamento ① oppure ovunque sopra l'estremità della chiglia, misurare la distanza dalla posizione del trasduttore alla chiglia dell'imbarcazione. Immettere tale valore come numero positivo.
- Se il trasduttore è installato sul fondo della chiglia ② e si desidera conoscere la profondità effettiva, misurare la distanza dal trasduttore alla linea di galleggiamento. Immettere tale valore come numero negativo.



2 Eseguire un'operazione:

- Se il trasduttore è collegato al chartplotter o a un modulo ecoscandaglio, selezionare  > **La mia imbarcazione** > **Profondità e ancoraggio** > **Offset chiglia**.
- Se il trasduttore è collegato alla rete NMEA 2000, selezionare  > **Comunicazioni** > **Impostazione NMEA 2000** > **Elenco dispositivi**, selezionare il trasduttore, quindi selezionare **Controlla** > **Offset chiglia**.

3 Selezionare  se il trasduttore è installato sulla linea di galleggiamento oppure selezionare  se il trasduttore è installato sul fondo della chiglia.

4 Immettere la distanza misurata nel passaggio 1.

Funzionamento dell'autopilota per imbarcazioni a vela

⚠ AVVERTENZA

Ogni utente è responsabile della condotta della propria imbarcazione. L'autopilota è uno strumento in grado di migliorare le capacità di navigazione con l'imbarcazione, ma non esime l'utente dalla responsabilità della navigazione della propria imbarcazione. Durante la navigazione, evitare ostacoli e non lasciare mai il timone incustodito.

⚠ ATTENZIONE

Quando è attivato, l'autopilota controlla solo il timone. L'utente e il proprio equipaggio restano gli unici responsabili delle vele quando l'autopilota è attivato.



Oltre al mantenimento direzione, è possibile utilizzare l'autopilota anche per il mantenimento vento. È inoltre possibile utilizzare l'autopilota per controllare il timone durante la virata e la strambata.

Mantenimento vento

È possibile impostare l'autopilota per il mantenimento di una direzione specifica relativa all'angolo di vento apparente o reale. È necessario connettere un sensore del vento compatibile alla stessa rete NMEA 2000 del sistema autopilota per impostare il mantenimento vento o eseguire manovre di virata in base al vento.



Informazioni sullo stato dell'autopilota

- ① L'opzione Standby e  appaiono in grigio quando l'autopilota è in modalità standby.
- Mantenimento vento e  vengono visualizzati in verde quando l'autopilota è attivato in modalità mantenimento vento.

- ② Indicatore del vento
Mostra la velocità del vento reale (TWS) o la velocità del vento apparente (AWS)

- ③ Indicatore della posizione del timone
NOTA: questa funzionalità è disponibile solo quando è collegato un sensore per timone.

Modificare il tipo di mantenimento vento

Con mantenimento vento attivato, selezionare **Opzioni > Tipo vento mantenuto**.

Il tipo di mantenimento vento cambia da Apparente a Vero, o viceversa.

Attivare il mantenimento vento

Prima di attivare il mantenimento vento è necessario collegare un sensore vento NMEA 2000 all'autopilota. Sebbene sia preferibile un sensore del vento NMEA 2000, è possibile collegare un sensore del vento NMEA 0183 all'autopilota per utilizzare il mantenimento vento.

- 1 Quando l'autopilota è in modalità standby, selezionare **Opzioni**.
- 2 Selezionare un'opzione:
 - Per attivare un mantenimento vento apparente, selezionare **Attiva mantenimento vento apparente**.
 - Per attivare un mantenimento vento reale, selezionare **Attiva mantenimento vento reale**.

SUGGERIMENTO: è possibile attivare rapidamente l'ultimo tipo di mantenimento del vento utilizzato selezionando Mantenimento vento dalla modalità standby.

Attivare il mantenimento vento dal mantenimento direzione

Prima di attivare il mantenimento vento è necessario collegare un sensore vento NMEA 2000 all'autopilota. Sebbene sia preferibile un sensore del vento NMEA 2000, è possibile collegare un sensore del vento NMEA 0183 all'autopilota per utilizzare il mantenimento vento.

- 1 Con il mantenimento direzione attivato, selezionare **Opzioni**.
- 2 Selezionare un'opzione:
 - Per cambiare da mantenimento direzione a mantenimento vento apparente, selezionare **Attiva mantenimento vento apparente**.
 - Per cambiare da mantenimento direzione a mantenimento vento reale, selezionare **Attiva mantenimento vento reale**.

Regolare l'angolo di mantenimento vento

È possibile regolare l'angolo di mantenimento vento con il pilota automatico quando la funzione di mantenimento vento è attivata.

- Per regolare l'angolo di mantenimento vento con incrementi di 1°, selezionare <1° o 1°>.
NOTA: mantenendo <1° o 1°> per alcuni secondi, l'autopilota passerà automaticamente da Mantenimento vento a Mant. direz. e si avvia la virata con timone.
- Per regolare l'angolo di mantenimento vento con incrementi di 10°, selezionare <<10° o 10°>>.
NOTA: è possibile regolare le impostazioni in modo che i gradi di accostata siano inferiori o superiori a 10° *Regolare l'incremento della correzione di direzione per gradi, pagina 124.*

Virata e strambata

È possibile impostare l'autopilota per eseguire una virata o una strambata mentre è attivato il mantenimento vento o direzione.

Virata o strambata in mantenimento direzione

- 1 Attivare un mantenimento direzione (*Attivare l'autopilota, pagina 126*).
- 2 Selezionare **Opzioni**.
- 3 Selezionare un'opzione.
L'autopilota guida l'imbarcazione attraverso una virata o strambata.

Virata o strambata in mantenimento vento

Prima di attivare il mantenimento vento è necessario installare un sensore vento.

- 1 Attivare il mantenimento vento (*Attivare il mantenimento vento, pagina 80*).
- 2 Selezionare **Opzioni**.
- 3 Selezionare un'opzione.
Il pilota automatico guida l'imbarcazione attraverso una virata o strambata e sullo schermo vengono visualizzate le informazioni sullo stato di avanzamento della virata o strambata.

Impostare un ritardo virata

Il ritardo virata consente di ritardare l'esecuzione della virata una volta avviata la manovra.

- 1 Dalla schermata Autopilota, selezionare **Opzioni > Impostazione pilota automatico > Impostazione navigazione a vela > Ritardo virata**.
- 2 Selezionare la durata del ritardo.
- 3 Se necessario, selezionare **Fatto**.

Attivazione dell'inibitore strambata

NOTA: l'inibitore strambata non previene l'esecuzione di una strambata da parte dell'utente tramite il timone o la guida per gradi.

L'inibitore strambata evita che l'autopilota effettui una strambata.

- 1 Dalla schermata Autopilota, selezionare **Opzioni > Impostazione pilota automatico > Impostazione navigazione a vela > Inibitore strambata**.
- 2 Selezionare **On**.

Linea di prua e marker

La linea di prua è un'estensione della traccia sulla mappa che parte dalla prua dell'imbarcazione e procede nella direzione di viaggio. I marker indicano la posizione relativa dalla prua o dalla COG, una funzione utile durante la pesca o per trovare punti di riferimento.

Impostazione della linea di prua e dei marker

La linea di prua è un'estensione della traccia sulla mappa che parte dalla prua dell'imbarcazione e procede nella direzione di viaggio. I marker indicano la posizione relativa dalla prua o dalla COG, una funzione utile durante la pesca o per trovare punti di riferimento.

È possibile visualizzare la linea di prua e la linea COG sulla mappa.

Il valore COG rappresenta la direzione di movimento. La prua corrisponde alla direzione verso cui è puntata l'imbarcazione quando viene collegato un sensore di direzione.

- 1 In una carta, selezionare **Opzioni > Livelli > La mia imbarcazione > Linea di prua > Markers**.
- 2 Se necessario, selezionare **Sorgente**, quindi selezionare un'opzione:
 - Per utilizzare automaticamente la sorgente disponibile, selezionare **Auto**.
 - Per utilizzare la direzione dell'antenna GPS per i dati COG, selezionare **COG**.
 - Per utilizzare i dati trasmessi da un sensore di direzione collegato, selezionare **Direzione**.
 - Per utilizzare i dati trasmessi sia da un sensore di direzione collegato che dall'antenna GPS, selezionare **COG e direzione**.Con questa opzione, è possibile visualizzare la linea di prua e la linea COG sulla mappa.
- 3 Selezionare **Schermo**, quindi selezionare un'opzione:
 - Selezionare **Distanza > Distanza**, quindi immettere la lunghezza della linea visualizzata sulla mappa.
 - Selezionare **Ora > Ora**, quindi immettere il tempo impiegato per calcolare la distanza che verrà percorsa dall'imbarcazione nel tempo specificato alla velocità corrente.

Visualizzazione dei dati delle barche a vela

Dopo aver collegato un dispositivo compatibile, come la bussola MSC™ 10, è possibile visualizzare i dati dell'imbarcazione, ad esempio beccheggio, sbandamento e sollevamento.

1 Selezionare un'opzione in base al tipo di schermata visualizzata:

- Nella vista a schermo intero, selezionare **Opzioni > Modifica overlay**.
- Da una schermata divisa, selezionare **Opzioni > Modifica combinazione > Overlay**.
- Da una schermata SmartMode, selezionare **Opzioni > Modifica layout > Overlay**.

SUGGERIMENTO: per cambiare rapidamente i dati mostrati in una casella overlay, tenerla premuta.

2 Selezionare **Dati**.

3 Selezionare i dati da aggiungere alla pagina, ad esempio **Cappa, Trim (inclin.)** o **Angolo inclinazione**.

Fishfinder ecoscandaglio

Se correttamente collegato a un trasduttore, il chartplotter compatibile può essere utilizzato come fishfinder. I modelli di chartplotter senza le lettere xsv o xs nel nome richiedono un modulo eco Garmin e un trasduttore per visualizzare le informazioni dell'ecoscandaglio.

Per ulteriori informazioni sul trasduttore più adatto alle proprie esigenze, consultare la pagina garmin.com/transducers.

Sono disponibili diverse funzioni ecoscandaglio per visualizzare i pesci ed il fondale marino. Le visualizzazioni dell'ecoscandaglio disponibili variano a seconda del tipo di trasduttore e del modulo eco collegato al chartplotter. Ad esempio, è possibile visualizzare una pagina Panoptix™ solo se si dispone di un trasduttore Panoptix compatibile collegato.

Sono disponibili quattro tipologie di base di visualizzazione dell'ecoscandaglio: una visualizzazione a schermo intero, una visualizzazione a schermo diviso, che combina due o più visualizzazioni, una visualizzazione a zoom diviso e una visualizzazione a frequenza divisa, che mostra due diverse frequenze. È possibile personalizzare le impostazioni per ciascuna visualizzazione nella pagina. Ad esempio, nella modalità di visualizzazione a frequenza divisa, è possibile regolare separatamente il guadagno di ciascuna frequenza.

Se non si trova un ordine delle visualizzazioni dell'ecoscandaglio adatto alle proprie esigenze, è possibile creare una pagina di combinazioni personalizzate (*Creazione di una pagina Nuova combinazione, pagina 19*). È anche possibile aggiungere le viste dell'ecoscandaglio ai layout SmartMode (*Aggiunta di un layout SmartMode, pagina 19*).

Interrompere la trasmissione dell'ecoscandaglio

- Per disattivare l'ecoscandaglio attivo, dalla relativa schermata, selezionare **Opzioni > Trasmissione**.
- Per disattivare le trasmissioni di tutti gli ecoscandagli, premere  e selezionare **Disattiva tutte le trasmissioni dell'ecoscandaglio**.

Pagina ecoscandaglio Tradizionale

Sono disponibili diverse visualizzazioni a schermo intero, a seconda del trasduttore collegato.

Nella pagina ecoscandaglio Tradizionale a schermo intero viene visualizzato graficamente il fondale. La scala sulla parte destra dello schermo visualizza la profondità degli oggetti rilevati, mentre lo schermo scorre da destra verso sinistra.

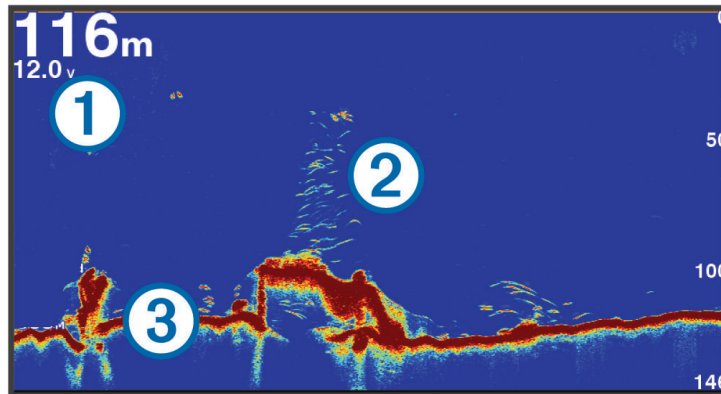

①	Informazioni sulla profondità
②	Bersagli sospesi o pesce
③	Fondale

Visualizzazione dell'ecoscandaglio a frequenza doppia

Nella visualizzazione dell'ecoscandaglio su due frequenze, le due parti dello schermo mostrano un grafico a schermo intero dei dati dell'ecoscandaglio delle diverse frequenze.

NOTA: per avere una visualizzazione dell'ecoscandaglio su due frequenze, è necessario utilizzare un trasduttore a doppia frequenza.

Visualizzazione ecoscandaglio a zoom diviso

Nella visualizzazione ecoscandaglio a zoom diviso è possibile visualizzare un grafico completo della lettura dell'ecoscandaglio e una porzione ingrandita di tale grafico nella stessa schermata.

Vista ecoscandaglio Garmin ClearVü

NOTA: per visualizzare le scansioni Garmin ClearVü è necessario un trasduttore compatibile. Per informazioni sui trasduttori compatibili, visitare il sito Web garmin.com/transducers.

L'ecoscandaglio ad alta frequenza Garmin ClearVü fornisce immagini più nitide e dettagliate dei pesci e delle strutture presenti intorno all'imbarcazione.

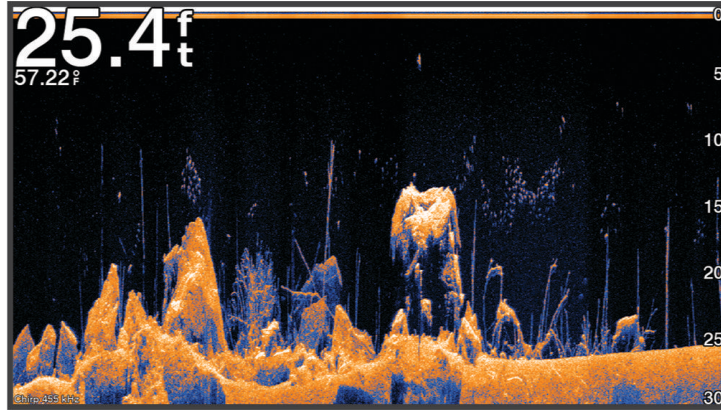

I trasduttori tradizionali emettono un fascio conico. Il sonar Garmin ClearVü che scansiona il fondale emette un fascio simile alla forma del fascio in una fotocopiatrice. Questo fascio fornisce un'immagine più nitida e verosimile di quanto è presente sotto l'imbarcazione.

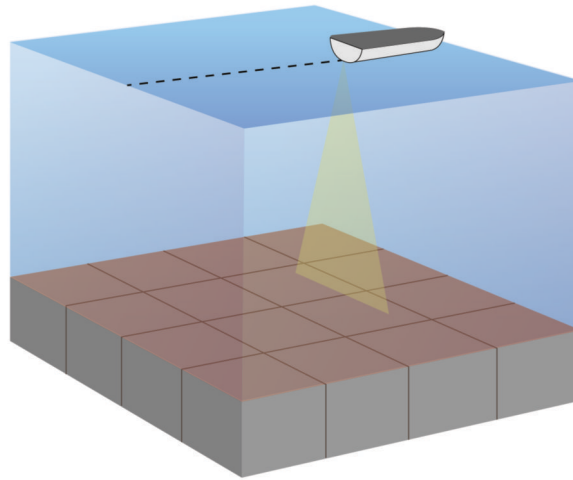

Vista ecoscandaglio Garmin SideVü

NOTA: non tutti i modelli supportano l'ecoscandaglio Garmin SideVü integrato. Se il modello in uso non ha un ecoscandaglio SideVü integrato, è necessario un modulo eco compatibile e un trasduttore SideVü compatibile. Se il modello in uso non ha un ecoscandaglio SideVü integrato, è necessario un trasduttore SideVü compatibile. La tecnologia di scansione SideVü mostra un'immagine di ciò che si trova sotto e ai lati dell'imbarcazione. È possibile utilizzare tale tecnologia come strumento di ricerca per trovare strutture e pesci.

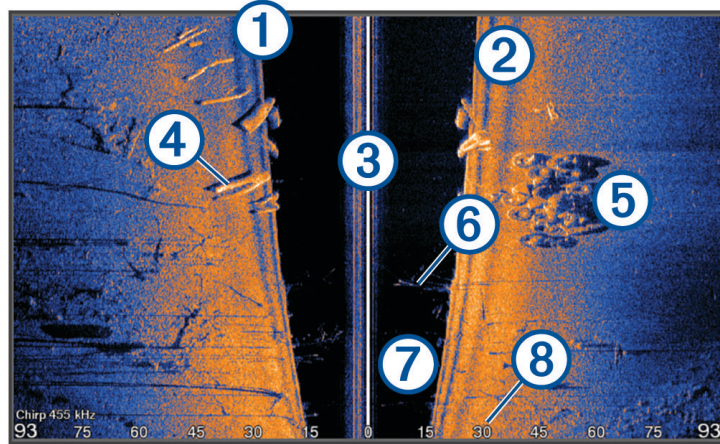

①	Lato sinistro dell'imbarcazione
②	Lato destro dell'imbarcazione
③	Il trasduttore sull'imbarcazione
④	Registri
⑤	Vecchi copertoni
⑥	Alberi
⑦	Acqua tra l'imbarcazione e il fondale
⑧	Distanza dalla parte laterale dell'imbarcazione

Tecnologia di scansione SideVü

Invece di un più comune fascio conico, il trasduttore SideVü utilizza un fascio piatto per eseguire la scansione dell'acqua e del fondale ai lati dell'imbarcazione.

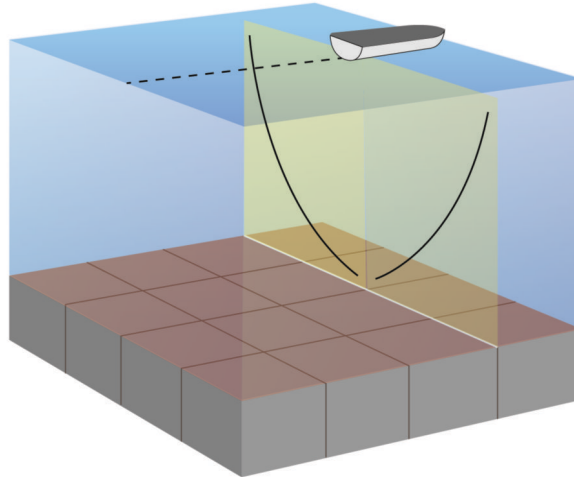

Misurare la distanza sulla schermata Ecoscandaglio

È possibile misurare la distanza tra due punti sulla pagina ecoscandaglioSideVü.

1 In una pagina ecoscandaglio SideVü, selezionare **||**.

2 Selezionare una posizione sullo schermo.

3 Selezionare **Misura**.

Viene visualizzato un pin sulla schermata in corrispondenza della posizione selezionata.

4 Selezionare un'altra posizione.

La distanza e l'angolazione dal pin vengono indicate nell'angolo in alto a sinistra.

SUGGERIMENTO: per reimpostare il pin ed eseguire una misurazione dalla posizione corrente del pin, selezionare Imposta riferimento.

PanoptixPagine ecoscandaglio

Per ricevere le scansioni dell'ecoscandaglio Panoptix, è richiesto un trasduttore compatibile.

Le pagine ecoscandaglio Panoptix consentono di visualizzare in tempo reale gli oggetti presenti intorno all'imbarcazione. È inoltre possibile visualizzare la propria esca in acqua e i banchi di piccoli pesci nuotare di fronte e sotto l'imbarcazione.

Le pagine ecoscandaglio LiveVü forniscono una visualizzazione degli oggetti in movimento di fronte e sotto l'imbarcazione. La schermata viene aggiornata molto rapidamente, generando viste ecoscandaglio molto simili a un video.

Le pagine ecoscandaglio RealVü 3D forniscono una visualizzazione tridimensionale degli oggetti in movimento di fronte e sotto l'imbarcazione. La schermata viene aggiornata per ogni esplorazione del trasduttore.

Per visualizzare tutte e cinque le pagine ecoscandaglio Panoptix, è necessario un trasduttore per mostrare gli oggetti presenti sotto l'imbarcazione e un secondo trasduttore per mostrare gli oggetti presenti di fronte all'imbarcazione.

Per accedere alle pagine ecoscandaglio Panoptix, selezionare Ecoscandaglio, quindi selezionare una pagina.

Pagina ecoscandaglio LiveVü sotto

Questa pagina ecoscandaglio mostra una vista bidimensionale degli oggetti sotto l'imbarcazione e può essere utilizzata per visualizzare esche e pesci.

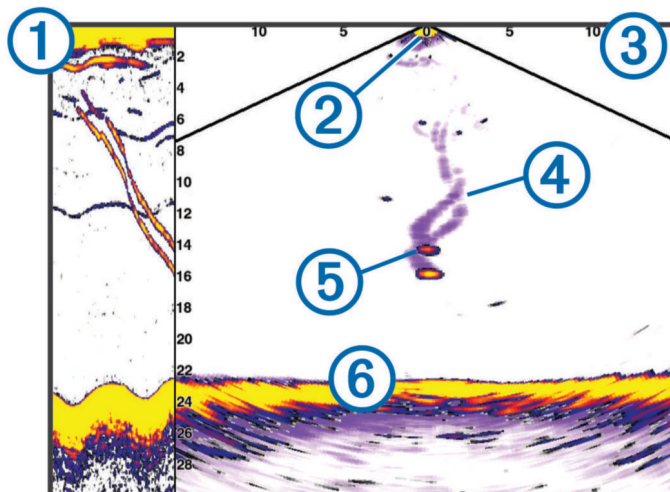

① Cronologia dei dati Panoptix Down in una pagina ecoscandaglio a scorrimento

② Imbarcazione

③ Range

④ Tracce

⑤ Manovra drop shot

⑥ Fondale

Pagina ecoscandaglio LiveVü avanti

Questa pagina ecoscandaglio mostra una vista bidimensionale degli oggetti di fronte all'imbarcazione e può essere utilizzata per visualizzare esche e pesci.

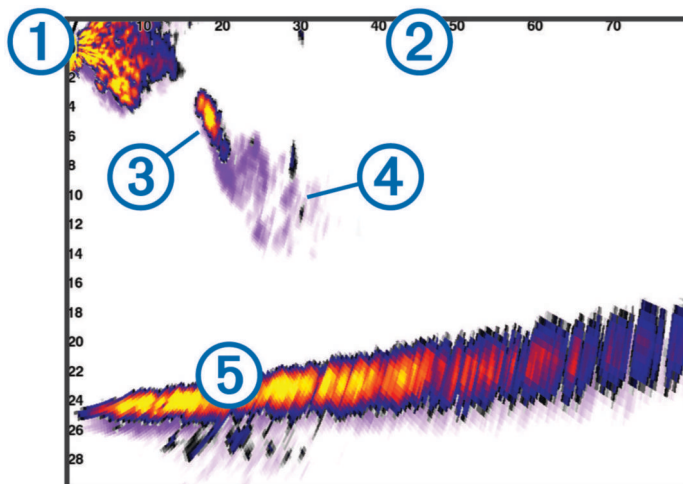

①	Imbarcazione
②	Intervallo
③	Pesci
④	Tracce
⑤	Fondale

Pagina ecoscandaglio RealVü 3D avanti

Questa pagina ecoscandaglio mostra una vista tridimensionale degli oggetti presenti di fronte al trasduttore. Tale pagina può essere utilizzata quando l'imbarcazione non è in movimento e si necessita di visualizzare il fondale e i pesci che si avvicinano all'imbarcazione.

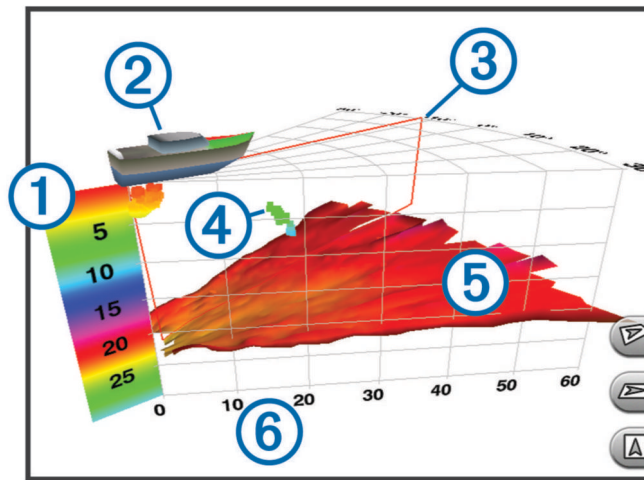

①	Legenda dei colori
②	Imbarcazione
③	Indicatore ping
④	Pesci
⑤	Fondale
⑥	Intervallo

Pagina ecoscandaglio RealVü 3D Down

Questa pagina ecoscandaglio mostra una vista tridimensionale degli oggetti presenti sotto al trasduttore e può essere utilizzata quando l'imbarcazione non è in movimento e si desidera sapere quali oggetti nuotano intorno ad essa.

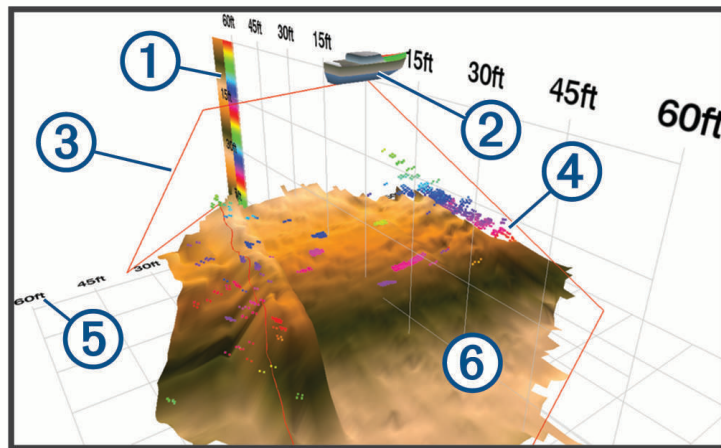

①	Legenda dei colori
②	Imbarcazione
③	Fascio dell'ecoscandaglio
④	Copertura
⑤	Pesci
⑥	Fondale

Pagina ecoscandaglio Cronologia RealVü 3D

Questo ecoscandaglio fornisce una vista tridimensionale degli oggetti presenti sotto l'imbarcazione mentre quest'ultima è in movimento e mostra in 3D l'intera colonna d'acqua, dal fondale alla superficie. Tale vista viene utilizzata per la pesca.

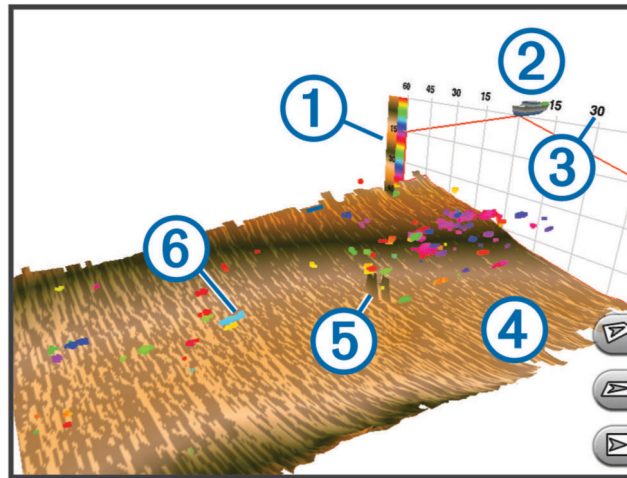

①	Legenda dei colori
②	Imbarcazione
③	Intervallo
④	Fondale
⑤	Struttura
⑥	Pesci

Pagine ecoscandaglio Garmin FrontVü

La pagina ecoscandaglio Panoptix Garmin FrontVü aumenta la consapevolezza dell'ambiente circostante mostrando gli eventuali ostacoli nell'acqua, fino a 91 metri (300 piedi) di fronte all'imbarcazione.

La possibilità di evitare efficacemente collisioni con l'ecoscandaglio Garmin FrontVü diminuisce mano a mano che la velocità aumenta oltre 8 nodi.

Per vedere la pagina ecoscandaglio Garmin FrontVü, è necessario installare e collegare un trasduttore compatibile, ad esempio un trasduttore PS21. Potrebbe essere necessario aggiornare il software del trasduttore.

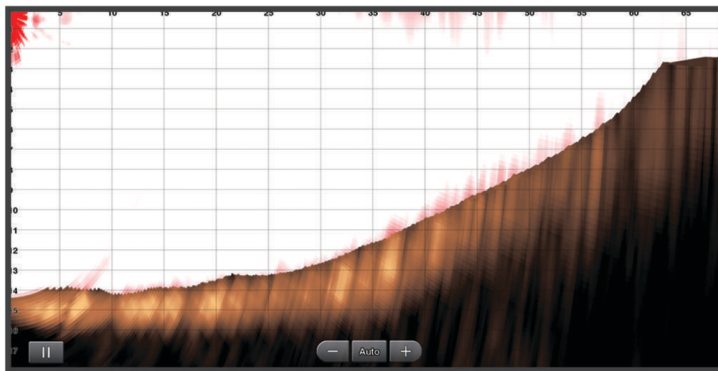

Vista ecoscandaglio LiveScope

Questa pagina ecoscandaglio mostra una vista frontale all'imbarcazione e può essere utilizzata per visualizzare pesci e strutture.

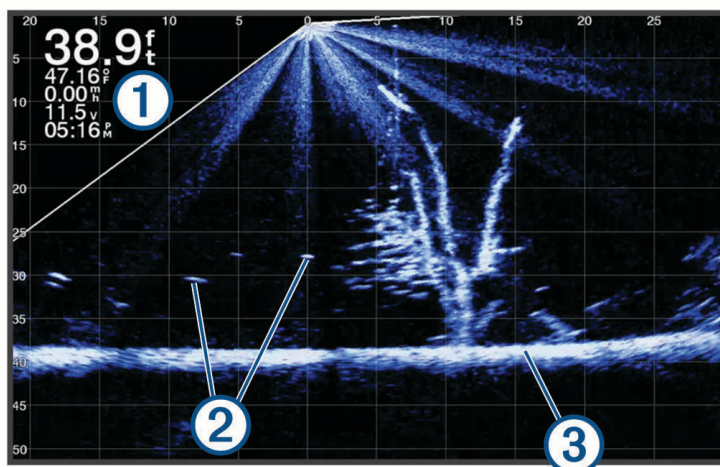

①	Informazioni sulla profondità
②	Bersagli sospesi o pesce
③	Fondale

Vista Prospettiva

Questa pagina ecoscandaglio mostra una vista frontale e intorno all'imbarcazione e può essere utilizzata per visualizzare linee costiere, pesci e strutture. Questa vista è consigliata in acque poco profonde fino a 15 metri (50 piedi).

Per visualizzare questa vista ecoscandaglio è necessario installare un trasduttore LiveScope compatibile su un supporto adatto in modalità Perspective.

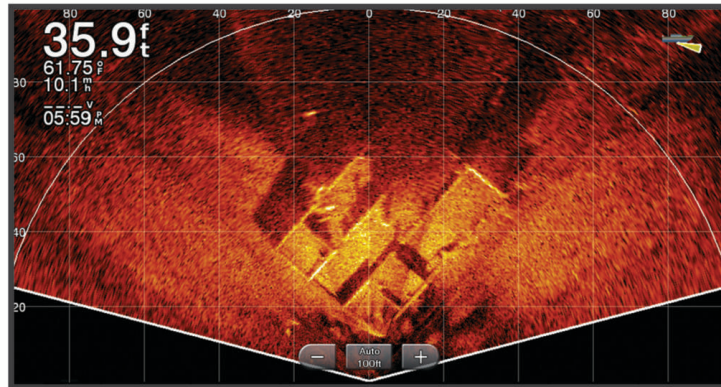

Selezione del tipo di trasduttore

Questo chartplotter è compatibile con una serie di trasduttori accessori, inclusi i trasduttori Garmin ClearVü disponibili alla pagina garmin.com/transducers.

Se si collega un trasduttore che non è incluso con il chartplotter, potrebbe essere necessario impostare il tipo di trasduttore affinché l'ecoscandaglio funzioni correttamente.

NOTA: non tutti i moduli chartplotter ed ecoscandaglio supportano questa funzione.

1 Eseguire un'operazione:

- In una pagina ecoscandaglio, selezionare **Opzioni > Set up ecoscandaglio > Installazione > Trasduttori**.
- Selezionare **⚙ > La mia imbarcazione > Trasduttori**.

2 Selezionare un'opzione:

- Per consentire al chartplotter di rilevare automaticamente il trasduttore, selezionare il trasduttore da modificare, quindi scegliere **Rilevamento automatico**.
- Per selezionare il trasduttore manualmente, apprendere l'intervallo del trasduttore installato, selezionare il trasduttore da modificare, selezionare l'opzione corrispondente al trasduttore installato, ad esempio **Doppio cono (200/77 kHz)** o **Doppia frequenza (200/50 kHz)** e selezionare **Cambia modello**.

AVVISO

La selezione manuale di un trasduttore può causare danni al trasduttore o ridurne le prestazioni.

NOTA: se si seleziona il trasduttore manualmente, si disconnette il trasduttore e se ne connette un altro, è necessario reimpostare questa opzione su **Rilevamento automatico**.

Selezionare un'origine dati dell'ecoscandaglio

Questa funzione non è disponibile per tutti i modelli.

Quando si utilizza più di un'origine dati per l'ecoscandaglio per una pagina ecoscandaglio specifica, è possibile selezionare l'origine da utilizzare per tale pagina. Ad esempio, se si dispone di due origini dati per Garmin ClearVü, è possibile selezionare l'origine da utilizzare dalla pagina ecoscandaglio Garmin ClearVü.

- 1 Aprire la pagina ecoscandaglio per cui verrà modificata l'origine dati.
- 2 Selezionare **Opzioni > Set up ecoscandaglio > Sorgente**.
- 3 Selezionare l'origine dati per questa pagina ecoscandaglio.

Rinominare un'origine dati dell'ecoscandaglio

È possibile rinominare un'origine dati dell'ecoscandaglio in modo da identificarla più rapidamente. Ad esempio, è possibile utilizzare "Prua" come nome del trasduttore sulla prua dell'imbarcazione.

Per rinominare una sorgente, è necessario trovarsi nella vista ecoscandaglio applicabile per la sorgente. Ad esempio, per rinominare l'origine dati dell'ecoscandaglio Garmin ClearVü, è possibile aprire la pagina ecoscandaglio Garmin ClearVü.

- 1 In una pagina ecoscandaglio, selezionare **Opzioni > Set up ecoscandaglio > Sorgente > Rinomina sorgenti**.
- 2 Immettere il nome.

Creare un waypoint nella schermata Ecoscandaglio

- 1 In una pagina ecoscandaglio, trascinare la schermata o selezionare **II**.
- 2 Selezionare una posizione.
- 3 Selezionare **📍+**.
- 4 Se necessario, modificare le informazioni sul waypoint.

Mettere in pausa la lettura dell'ecoscandaglio

Da una vista ecoscandaglio, selezionare **II**.

Visualizzare la cronologia dell'ecoscandaglio

È possibile scorrere lo schermo dell'ecoscandaglio per visualizzare i dati cronologici correlati.

NOTA: alcuni trasduttori non salvano i dati cronologici dell'ecoscandaglio.

- 1 In una pagina ecoscandaglio, trascinare la schermata a destra.
- 2 Selezionare **Indietro** per uscire dalla cronologia.

Condividere i dati dell'ecoscandaglio

È possibile visualizzare i dati dell'ecoscandaglio di tutte le sorgenti compatibili sulla Garmin Marine Network. È possibile visualizzare i dati dell'ecoscandaglio di un modulo ecoscandaglio esterno compatibile, ad esempio un modulo ecoscandaglio GCV™. Inoltre, è possibile visualizzare i dati dell'ecoscandaglio di altri chartplotter dotati di un modulo ecoscandaglio integrato.

Ciascun chartplotter sulla rete può visualizzare i dati dell'ecoscandaglio di ogni modulo ecoscandaglio compatibile e trasduttore sulla rete, indipendentemente dalla posizione in cui sono installati i chartplotter e i trasduttori sull'imbarcazione. Ad esempio, da un dispositivo GPSMAP 8417 installato sulla parte posteriore dell'imbarcazione, è possibile visualizzare i dati dell'ecoscandaglio di un altro dispositivo GPSMAP e trasduttore Garmin ClearVü installato sulla parte anteriore dell'imbarcazione.

Quando si condividono dati dell'ecoscandaglio, i valori di alcune impostazioni, come Range e Gain vengono sincronizzati tra i dispositivi sulla rete. I valori di altre impostazioni dell'ecoscandaglio, ad esempio Aspetto, non vengono sincronizzati e devono essere configurati su ciascun dispositivo singolarmente. Inoltre, le velocità di scorrimento delle diverse pagine degli ecoscandagli tradizionali e Garmin ClearVü vengono sincronizzate per rendere le pagine divise più coerenti.

NOTA: l'utilizzo di più trasduttori contemporaneamente può creare interferenze, che possono essere rimosse regolando l'impostazione dell'ecoscandaglio Interferenza.

Ingrandimento di una pagina ecoscandaglio Panoptix LiveVü o LiveScope

È possibile ingrandire le pagine ecoscandaglio Panoptix LiveVü e LiveScope 2D.

NOTA: la cronologia di scorrimento è nascosta quando lo schermo è in modalità zoom.

- 1 Da una pagina ecoscandaglio Panoptix LiveVü o LiveScope 2D, allontanare due dita l'una dall'altra per ingrandire l'area.

Viene visualizzata una finestra ① che mostra una versione ridotta dell'immagine a schermo intero. L'area delimitata ② nella finestra mostra la posizione dell'area ingrandita.

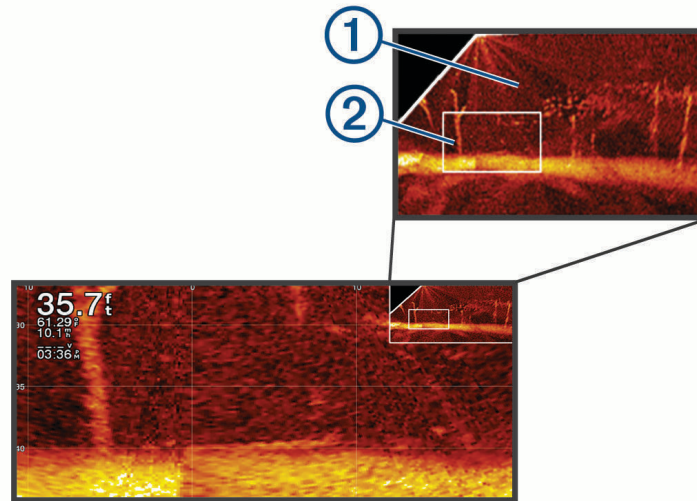

- 2 Se necessario, toccare o trascinare l'interno della finestra per visualizzare un'altra area della pagina a schermo intero.
- 3 Se necessario, allontanare due dita l'una dall'altra per ingrandire l'immagine.
- 4 Se necessario, avvicinare due dita l'una all'altra per ridurre la visualizzazione.

Per uscire dalla modalità zoom, selezionare Indietro o avvicinare due dita l'una all'altra per ridurre l'immagine finché non torna a schermo intero.

Regolare il livello di dettaglio

È possibile controllare il livello di dettaglio e il disturbo visualizzato sulla pagina dell'ecoscandaglio regolando il guadagno per i trasduttori tradizionali o la luminosità per i trasduttori Garmin ClearVü.

Per visualizzare sulla pagina i ritorni del segnale di maggiore intensità, è possibile ridurre il guadagno o la luminosità per rimuovere i ritorni e il disturbo di minore intensità. Per visualizzare tutte le informazioni relative ai ritorni di segnale, è possibile aumentare il guadagno o la luminosità per visualizzare più informazioni sulla pagina. Ciò aumenta anche il disturbo e rende più difficile rilevare i ritorni effettivi.

- 1 In una pagina ecoscandaglio, selezionare **Opzioni**.
- 2 Selezionare **Gain** o **Luminosità**.
- 3 Selezionare un'opzione:
 - Per aumentare o diminuire manualmente il guadagno o la luminosità, selezionare **Su** o **Giù**.
 - Per consentire la regolazione automatica del guadagno o della luminosità tramite il chartplotter, selezionare un'opzione automatica.

Regolare l'intensità del colore

È possibile regolare l'intensità dei colori ed evidenziare le aree di interesse sulla pagina ecoscandaglio regolando il guadagno colore per i trasduttori tradizionali o il contrasto per alcuni trasduttori. L'impostazione funziona in modo ottimale dopo aver regolato il livello di dettaglio visualizzato sulla pagina mediante le impostazioni del guadagno o della luminosità.

Per evidenziare un numero ridotto di pesci o creare una visualizzazione di più alta intensità di un bersaglio, è possibile aumentare l'impostazione del guadagno colore o del contrasto. Ciò causa una perdita di differenziazione dei ritorni ad alta intensità dal fondale. Per ridurre l'intensità del ritorno, è possibile ridurre il guadagno colore o il contrasto.

- 1 In una pagina ecoscandaglio selezionare **Opzioni**.
- 2 Selezionare un'opzione in base alla vista ecoscandaglio:
 - Selezionare **Contrasto**.
 - Selezionare **Set up ecoscandaglio > Aspetto > Colore Gain**.
- 3 Selezionare un'opzione:
 - Per aumentare o ridurre manualmente l'intensità del colore, selezionare **Su** o **Giù**.
 - Per utilizzare l'impostazione predefinita, selezionare **Predefinito**.

Set up ecoscandaglio

NOTA: alcune opzioni e impostazioni non si applicano a tutti i modelli, moduli eco e trasduttori.

Queste impostazioni si applicano ai seguenti tipi di trasduttori.

- Tradizionale
- Garmin ClearVü
- SideVü

Queste impostazioni non si applicano ai trasduttori Panoptix.

Nella pagina ecoscandaglio, selezionare **Opzioni > Set up ecoscandaglio**.

Velocità di scorrimento: consente di regolare la velocità di scorrimento dell'ecoscandaglio da destra verso sinistra (*Impostare la velocità di scorrimento, pagina 97*).

Nei fondali bassi è possibile selezionare una velocità di scorrimento più bassa per aumentare la durata di visualizzazione delle informazioni sulla pagina. In acque profonde, la velocità di scorrimento può essere aumentata. L'impostazione automatica regola la velocità di scorrimento in base alla velocità di navigazione dell'imbarcazione.

Disturbi: consente di ridurre l'interferenza e la quantità di disturbi visualizzati nella pagina dell'ecoscandaglio (*Impostazioni relative al rifiuto rumori dell'ecoscandaglio, pagina 98*).

Aspetto: consente di configurare l'aspetto della pagina dell'ecoscandaglio (*Impostare l'aspetto dell'ecoscandaglio, pagina 99*).

Allarmi: consente di configurare gli allarmi dell'ecoscandaglio (*Allarmi ecoscandaglio, pagina 100*).

Avanzato: consente di specificare una serie di impostazioni relative allo schermo e alle sorgenti dati utilizzate dall'ecoscandaglio (*Impostazioni avanzate dell'ecoscandaglio, pagina 101*).

Installazione: configura il trasduttore (*Impostazioni di installazione del trasduttore, pagina 101*).

Impostare lo zoom nella pagina ecoscandaglio

1 In una pagina ecoscandaglio, selezionare **Opzioni > Zoom > ••• > Modo**.

2 Selezionare un'opzione:

- Per impostare automaticamente la profondità e lo zoom, selezionare **Auto**.

Se necessario, selezionare **Imposta zoom** per modificare l'impostazione di zoom. Selezionare **Visualizza in alto** o **Visualizza in basso** per impostare l'intervallo di profondità dell'area ingrandita e selezionare **Zoom avanti** o **Zoom indietro** per aumentare o ridurre il livello di ingrandimento dell'area.

- Per impostare manualmente la scala di profondità dell'area ingrandita, selezionare **Manuale**.

Se necessario, selezionare **Imposta zoom** per modificare l'impostazione di zoom. Selezionare **Visualizza in alto** o **Visualizza in basso** per impostare l'intervallo di profondità dell'area ingrandita e selezionare **Zoom avanti** o **Zoom indietro** per aumentare o ridurre il livello di ingrandimento dell'area.

- Per ingrandire una determinata area della schermata, selezionare **Ingrandisci**.

Se necessario, selezionare **Ingrandisci** per aumentare o ridurre il livello di ingrandimento.

SUGGERIMENTO: è possibile trascinare la casella di ingrandimento in una nuova posizione sulla schermata.

- Per ingrandire i dati dell'ecoscandaglio provenienti dal fondale, selezionare **Blocca fondale**.

Se necessario, selezionare **Incremento** per regolare la profondità e il posizionamento dell'area di blocco inferiore.

Per annullare lo zoom, deselezionate l'opzione Zoom.

Impostare la velocità di scorrimento

È possibile impostare la velocità di scorrimento delle immagini dell'ecoscandaglio sullo schermo. Una velocità di scorrimento più elevata mostra più dettagli finché non ve ne saranno più, in seguito inizia ad estendere il dettaglio esistente. Ciò può essere utile durante il movimento e la pesca alla traina oppure quando si è in acque molto profonde e il sonar esegue il ping molto lentamente. Una velocità di scorrimento inferiore consente una visualizzazione più prolungata delle informazioni sullo schermo.

In gran parte delle situazioni, l'impostazione Predefinito fornisce un buon compromesso tra un'immagine a scorrimento rapido e target con meno distorsioni.

1 In una pagina ecoscandaglio selezionare **Opzioni > Set up ecoscandaglio > Velocità di scorrimento**.

2 Selezionare un'opzione:

- Per regolare automaticamente la velocità di scorrimento utilizzando i dati SOG o di velocità sull'acqua, selezionare **Auto**.

L'impostazione **Auto** seleziona una velocità di scorrimento basata sulla velocità dell'imbarcazione, pertanto le immagini dei bersagli in acqua vengono visualizzate nelle giuste proporzioni e appaiono meno distorte. Durante la visualizzazione delle pagine ecoscandaglio Garmin ClearVü/SideVü o la ricerca di strutture, si consiglia di utilizzare l'impostazione **Auto**.

- Per scorrere più velocemente, selezionare **Su**.
- Per scorrere più lentamente, selezionare **Giù**.

Regolazione dell'intervallo

È possibile regolare l'intervallo della scala di profondità per le viste tradizionale ed ecoscandaglio Garmin ClearVü. È possibile regolare l'intervallo della scala di ampiezza per la vista ecoscandaglio SideVü.

La regolazione automatica della scala mantiene il fondale in basso o nell'area più esterna dello schermo, utile per il rilevamento del fondale in caso di cambiamenti del terreno minimi o moderati.

La regolazione manuale dell'intervallo consente di visualizzare un intervallo specifico, utile per il rilevamento del fondale in caso di sostanziali cambiamenti del terreno, quali strapiombi o scogliere. Il fondale viene visualizzato sullo schermo se rientra nell'intervallo impostato.

1 Da una vista ecoscandaglio, selezionare **Opzioni > Range**.

2 Selezionare un'opzione:

- Selezionare **Auto** per consentire al chartplotter di regolare automaticamente l'intervallo.
- Per aumentare o diminuire manualmente l'intervallo, selezionare **Su** o **Giù**.

SUGGERIMENTO: dalla schermata ecoscandaglio, è possibile selezionare **+** o **-** per regolare manualmente l'intervallo.

SUGGERIMENTO: quando sono visualizzate più schermate ecoscandaglio, è possibile selezionare **Seleziona** per scegliere la schermata attiva.

Impostazioni relative al rifiuto rumori dell'ecoscandaglio

In una pagina ecoscandaglio, selezionare **Opzioni > Set up ecoscandaglio > Disturbi**.

Interferenza: consente di regolare la sensibilità per ridurre gli effetti delle interferenze nelle vicinanze.

Per rimuovere l'interferenza dalla pagina è necessario utilizzare l'impostazione di interferenza più bassa che raggiunge il miglioramento desiderato. Il modo migliore per eliminare l'interferenza è risolvere i problemi di installazione che causano il disturbo.

Limite colore: consente di nascondere parte della tavolozza colori per eliminare i campi di disturbo debole.

Impostando il limite di colore al colore dei segnali indesiderati, è possibile eliminare dallo schermo i segnali che non si desidera visualizzare.

Smoothing: rimuove i disturbi che non fanno parte di un normale segnale dell'ecoscandaglio e consente di regolare l'aspetto dei segnali, ad esempio il fondale.

Se si imposta un livello di uniformità alto, rimangono più disturbi di basso livello rispetto a quando si utilizza il controllo delle interferenze, tuttavia i disturbi sono più attenuati perché viene visualizzata una media.

L'uniformità può eliminare i punti chiari dal fondale. Utilizzate insieme, uniformità e interferenze sono efficaci nell'eliminare i disturbi di basso livello. È possibile regolare le impostazioni relative a interferenze e uniformità per gradi fino a eliminare i disturbi indesiderati dallo schermo.

Rumore superficie: consente di nascondere il rumore di superficie per ridurre il disturbo. Le ampiezze di cono maggiori (frequenze più basse) consentono di visualizzare più bersagli, ma possono generare più rumore di superficie.

TVG: consente di regolare il guadagno di variazione temporale, che può ridurre il disturbo.

Questo controllo è indicato nelle situazioni in cui si desidera controllare ed eliminare rumori e disturbi sulla superficie dell'acqua. Consente inoltre di rendere visibili i bersagli vicini alla superficie, che altrimenti sarebbero nascosti o coperti dai rumori in superficie.

Impostare l'aspetto dell'ecoscandaglio

Da una vista ecoscandaglio, selezionare **Opzioni > Set up ecoscandaglio > Aspetto**.

Schema colori: consente di impostare lo schema colori.

Colore Gain: regola l'intensità dei colori (*Regolare l'intensità del colore, pagina 96*).





A-Scope: visualizza istantaneamente sulla parte destra dello schermo ciò che viene rilevato dall'ecoscandaglio.

Linea di profondità: mostra una linea di profondità a scorrimento rapido.

Bordo: consente di evidenziare il ritorno di segnale più potente dal fondale, per poter definire la conformazione del fondale.

Visualizza selezione: consente di impostare la vista ecoscandaglio Garmin SideVü.

Simboli pesce: consente di impostare la modalità di interpretazione dei bersagli dell'ecoscandaglio.

	Mostra i bersagli sospesi come simboli e le informazioni relative all'ecoscandaglio sullo sfondo.
	Mostra i bersagli sospesi come simboli con informazioni sulla profondità del bersaglio e informazioni relative all'ecoscandaglio sullo sfondo.
	Mostra i bersagli come simboli.
	Mostra i bersagli con un simbolo e la relativa profondità.

Avanzamento immagini: accelera l'immagine dell'ecoscandaglio permettendo di avere più dati della stessa colonna eco. Ciò si rivela utile quando si utilizza l'eco in acque profonde, poiché il segnale dell'ecoscandaglio richiede più tempo per raggiungere il fondale e inviare il segnale al trasduttore.

L'impostazione 1/1 traccia una colonna di informazioni sullo schermo per ogni segnale dell'eco.

L'impostazione 2/1 traccia due colonne di informazioni sullo schermo per ogni segnale dell'eco e così via per le impostazioni 4/1 e 8/1.

Allungamento eco: consente di regolare le dimensioni dell'eco sullo schermo per facilitare la visualizzazione dei bersagli separati sullo schermo.

Quando i bersagli non sono facilmente visibili ①, l'allungamento dell'eco ne accentua il rilevamento e ne facilita la visibilità sullo schermo. Se il valore di allungamento dell'eco è troppo alto, i bersagli si uniscono. Se il valore è troppo basso ②, i bersagli sono piccoli e risultano più difficili da vedere.

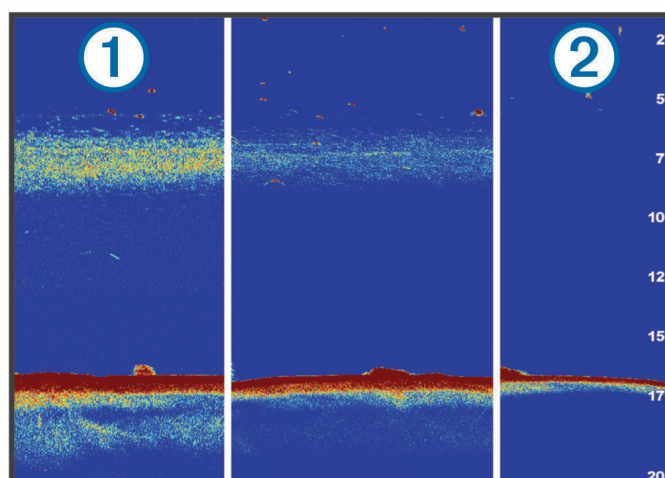

È possibile combinare le opzioni di allungamento eco e ampiezza filtro per ottenere la risoluzione ottimale e la riduzione del rumore. Con le opzioni di allungamento eco e ampiezza filtro impostate sul valore basso, si avranno la massima risoluzione dello schermo ma un grado di sensibilità al rumore superiore. Se l'opzione di allungamento eco è impostata sul valore alto e l'ampiezza filtro sul valore basso, la risoluzione dello schermo sarà inferiore mentre i bersagli saranno più ampi. Con le opzioni di allungamento eco e ampiezza filtro impostate sul valore alto, si avranno la minima risoluzione dello schermo ma un grado di sensibilità al rumore inferiore. Si sconsiglia di impostare l'allungamento eco sul valore basso e l'ampiezza filtro sul valore alto.

Dati overlay: consente di impostare i dati visualizzati sulla schermata Ecoscandaglio.

Allarmi ecoscandaglio

AVVERTENZA

La funzione Allarmi ecoscandaglio è uno strumento che consente esclusivamente di conoscere l'ambiente circostante e in alcune circostanze non impedisce di arenarsi. Il comandante dell'imbarcazione ha l'obbligo di garantire la condotta corretta dell'imbarcazione.

ATTENZIONE

L'impostazione Segnale acustico deve essere attivata affinché gli allarmi siano udibili (*Impostazioni di toni e schermo, pagina 197*). La mancata impostazione degli allarmi udibili potrebbe causare lesioni o danni alla proprietà.

NOTA: alcune opzioni non sono disponibili su tutti i trasduttori.

In una pagina ecoscandaglio applicabile, selezionare **Opzioni > Set up ecoscandaglio > Allarmi**.

È inoltre possibile aprire gli allarmi dell'ecoscandaglio selezionando  **> Allarmi > Ecoscandaglio**.

Fondale basso: consente di impostare un segnale acustico che viene attivato quando la profondità è inferiore al valore specificato.



Allarme di massima: consente di impostare un segnale acustico che viene attivato quando la profondità è superiore al valore specificato.

Allarme FrontVü: consente di impostare un allarme che si attiva quando la profondità di fronte all'imbarcazione si abbassa rispetto al valore specificato e consente di evitare di arenarsi (*Impostazione dell'allarme di minima Garmin FrontVü, pagina 106*). Questo allarme è disponibile esclusivamente con i trasduttori Panoptix Garmin FrontVü.

Temperatura acqua: consente di impostare un segnale acustico che si attiva quando il trasduttore rileva una temperatura superiore o inferiore di 1,1 °C (2 °F) a quella specificata.

Curva di livello: consente di impostare un segnale acustico che si attiva quando il trasduttore rileva un bersaglio sospeso nell'intervallo di profondità specificato tra superficie dell'acqua e fondale.

Pesci: consente di impostare un segnale acustico che si attiva quando il dispositivo rileva un bersaglio sospeso.

-  consente di impostare un segnale acustico che si attiva quando vengono rilevati pesci di ogni dimensione.
-  consente di impostare un segnale acustico che si attiva quando vengono rilevati pesci di dimensioni medie e grandi.
-  consente di impostare un segnale acustico che si attiva solo quando vengono rilevati pesci grandi.

Impostazioni avanzate dell'ecoscandaglio

In una pagina ecoscandaglio Tradizionale, selezionare **Opzioni > Set up ecoscandaglio > Avanzato**.

Shift: consente di specificare la scala di profondità sulla quale l'ecoscandaglio deve lavorare. A tale profondità, è possibile ingrandire la visualizzazione ad una risoluzione più alta.

Quando si imposta un'area di osservazione, il rilevamento del fondale potrebbe non funzionare in modo ottimale poiché l'ecoscandaglio cerca i dati nell'intervallo di profondità dell'area impostata, che potrebbe non includere il fondale. L'impostazione di un'area di osservazione può incidere anche sulla velocità di scorrimento poiché i dati esterni all'intervallo di profondità specificato non vengono elaborati, riducendo il tempo necessario a ricevere e visualizzare i dati. È possibile ingrandire l'area di osservazione presa in esame per valutare più da vicino i segnali dei bersagli, con una risoluzione maggiore di quella disponibile con il solo zoom.

Limite ricerca fondale: limita la ricerca del fondale alla profondità selezionata quando l'impostazione Range è configurata su Auto. Per ridurre al minimo il tempo richiesto per trovare il fondale, è possibile selezionare manualmente una profondità. Il dispositivo non cercherà il fondale a una profondità maggiore di quella selezionata.

Impostazioni di installazione del trasduttore

Queste impostazioni si applicano ai seguenti tipi di ecoscandaglio.

- Tradizionale
- Garmin ClearVü
- Garmin SideVü

In una pagina ecoscandaglio pertinente, selezionare un'opzione.

- Da una vista dell'ecoscandaglio Tradizionale, selezionare **Opzioni > Set up ecoscandaglio > Installazione**.
- Da una vista dell'ecoscandaglio Garmin ClearVü, selezionare **Opzioni > Impostazione ClearVü > Installazione**.
- Da una vista dell'ecoscandaglio Garmin SideVü, selezionare **Opzioni > Configurazione SideVü > Installazione**.

Frequenza di trasmissione: consente di specificare l'intervallo tra due impulsi inviati dall'ecoscandaglio.

Aumentando la velocità di trasmissione aumenta anche la velocità di scorrimento ma potrebbero crearsi maggiori disturbi.

I disturbi possono essere eliminati riducendo la velocità di trasmissione e aumentando l'intervallo tra gli impulsi inviati. Questa opzione è disponibile solo nella pagina ecoscandaglio Tradizionale.

Alimentazione trasmissione: consente di ridurre il tono dell'allarme del trasduttore vicino alla superficie. Un valore inferiore per l'alimentazione di trasmissione consente di ridurre il tono dell'allarme del trasduttore, ma può anche ridurre la potenza dei segnali. Questa opzione è disponibile solo nella pagina ecoscandaglio Tradizionale.

Ampiezza filtro: consente di definire i bordi del bersaglio. Un filtro meno ampio definisce chiaramente i bordi dei bersagli, ma può aumentare i disturbi. Un filtro più ampio crea bordi di bersagli più morbidi, ma può ridurre i disturbi. Questa opzione è disponibile solo nella pagina ecoscandaglio Tradizionale.

Capovolgì verso destra/sinistra: consente di modificare l'orientamento della visualizzazione del SideVü da sinistra a destra. Questa opzione è disponibile solo nella pagina ecoscandaglio SideVü.

Reset impostazioni ecoscandaglio: consente di reimpostare i valori predefiniti delle impostazioni dell'ecoscandaglio.

Trasduttori: consente di modificare il trasduttore, visualizzare i dettagli sui trasduttori e salvare i dettagli su una scheda di memoria.

Trasduttori > Configurazione manuale: consente di impostare i parametri di configurazione manuale del trasduttore su un modulo dell'ecoscandaglio compatibile. Per ulteriori informazioni sulla connessione e sulla configurazione manuale di un trasduttore, vedere le istruzioni di installazione del modulo dell'ecoscandaglio compatibile.

Frequenze dell'ecoscandaglio

NOTA: le frequenze disponibili dipendono dai trasduttori utilizzati.

La regolazione della frequenza consente di adattare l'ecoscandaglio di volta in volta a determinate esigenze e alla profondità dell'acqua.

Le frequenze più alte utilizzano coni più stretti e sono ideali in condizioni di alta velocità e mare mosso. La definizione del fondale e la definizione del termoclino sono più accurate quando si utilizza una frequenza superiore.

Le frequenze più basse utilizzano coni più ampi, consentendo di vedere più bersagli. Al contempo, possono però generare un rumore di superficie più forte e ridurre la continuità del segnale proveniente dal fondale in condizioni di mare mosso. I coni più ampi generano archi più larghi per i segnali dei bersagli e sono ideali, quindi, per il rilevamento dei pesci. I fasci più ampi funzionano anche meglio nelle acque profonde, perché la frequenza più bassa penetra maggiormente.

Le frequenze CHIRP consentono di muovere ad arco ciascun impulso in un intervallo di frequenze, consentendo una migliore separazione dei bersagli in acque profonde. La tecnologia CHIRP può essere utilizzata per identificare distintamente i bersagli, come un singolo pesce in un banco e per applicazioni in acque profonde. CHIRP funziona solitamente meglio rispetto alle applicazioni a singola frequenza. Poiché alcuni pesci possono essere visualizzati meglio utilizzando una frequenza fissa, è necessario tenere presente i propri obiettivi e le condizioni dell'acqua quando si utilizza la tecnologia CHIRP.

Alcuni trasduttori consentono anche di personalizzare le frequenze predefinite di ciascun elemento del trasduttore, permettendo di modificare rapidamente la frequenza utilizzando i predefiniti in base alle condizioni marine e agli obiettivi.

Visualizzando due frequenze contemporaneamente è possibile vedere più a fondo con la frequenza più bassa e vedere maggiori dettagli con la frequenza più alta.

AVVISO

Prestare sempre attenzione alle normative locali relative alle frequenze dell'ecoscandaglio. Ad esempio, per proteggere i branchi di orche, potrebbe essere vietato utilizzare frequenze comprese tra 50 e 80 khz entro ½ miglio di distanza dal branco. L'uso del dispositivo in conformità a tutte le disposizioni e ordinanze applicabili è responsabilità dell'utente.

Selezione della frequenza del trasduttore

NOTA: non è possibile regolare la frequenza per tutte le pagine ecoscandaglio e tutti i trasduttori.

È possibile selezionare le frequenze da visualizzare sulla pagina ecoscandaglio.

AVVISO

Prestare sempre attenzione alle normative locali relative alle frequenze dell'ecoscandaglio. Ad esempio, per proteggere i branchi di orche, potrebbe essere vietato utilizzare frequenze comprese tra 50 e 80 khz entro ½ miglio di distanza dal branco. L'uso del dispositivo in conformità a tutte le disposizioni e ordinanze applicabili è responsabilità dell'utente.

- 1 In una pagina ecoscandaglio, selezionare **Opzioni > Frequenza**.
- 2 Selezionare una frequenza adatta alle proprie esigenze e alla profondità dell'acqua.
Per ulteriori informazioni sulle frequenze, vedere [Frequenze dell'ecoscandaglio, pagina 102](#).

Creare una frequenza preimpostata

NOTA: non disponibile con tutti i trasduttori.

È possibile creare una preimpostazione per salvare una frequenza ecoscandaglio specifica, che consente di modificare rapidamente le frequenze.

- 1 In una pagina ecoscandaglio selezionare **Opzioni > Frequenza**.
- 2 Selezionare **Gestisci frequenze > Aggiungi frequenza**.
- 3 Immettere una frequenza.

Attivare l'A-Scope

NOTA: questa funzione è disponibile nelle pagine ecoscandaglio Tradizionale.

A-scope è un flasher verticale lungo il lato destro della vista, che mostra in tempo reale gli oggetti presenti sotto al trasduttore. È possibile utilizzare a-scope per identificare i ritorni dei bersagli mancati quando si scorrono rapidamente i dati dell'ecoscandaglio sullo schermo, ad esempio quando l'imbarcazione naviga ad alte velocità. È inoltre utile per il rilevamento dei pesci in prossimità del fondale.

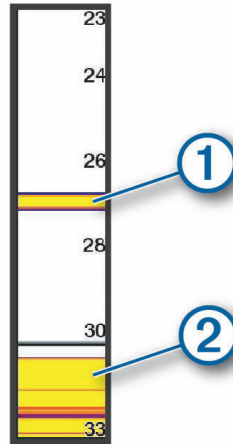

L'a-scope precedente mostra i ritorni dei pesci ① e il ritorno di un fondale sabbioso ②.

- 1 In una vista dell'ecoscandaglio, selezionare **Opzioni > Set up ecoscandaglio > Aspetto > A-Scope**.
- 2 Se necessario, selezionare **••• > Manutenimento picco** per regolare la durata di visualizzazione dei segnali dell'ecoscandaglio.

Compensazione della cappa

In condizioni di mare increspato, la registrazione della parte inferiore dello schermo dell'ecoscandaglio potrebbe oscillare in su e giù con l'imbarcazione a causa delle onde. È possibile attivare la funzione di compensazione della cappa per regolare le condizioni del mare e fornire registrazioni dell'ecoscandaglio stabili.

Per utilizzare la funzione di compensazione della cappa, è necessario soddisfare requisiti specifici:

- È necessario installare almeno un trasduttore compatibile connesso al chartplotter o un modulo dell'eco compatibile sulla rete con un trasduttore installato e connesso.
- È necessario installare almeno un sensore di rotta e assetto MSC 10 e connetterlo alla stessa rete NMEA 2000 del chartplotter o dei chartplotter in cui si desidera utilizzare la funzione di compensazione della cappa.
- È necessario configurare le posizioni di questi sensori connessi sull'imbarcazione.

Configurazione dei sensori per la compensazione della cappa

È necessario montare e connettere almeno un trasduttore compatibile e almeno un sensore di rotta MSC 10 prima di poterli configurare per la compensazione della cappa.

Prima che la funzione di compensazione della cappa possa regolare con precisione le letture dell'ecoscandaglio in modo da tener conto degli effetti delle onde sull'imbarcazione, è necessario configurare il software per identificare la posizione dei sensori sull'imbarcazione.



- 1 Selezionare **⚙ > La mia imbarcazione > Posizione dispositivo**.
- 2 Selezionare un trasduttore compatibile connesso.
- 3 Seguire le istruzioni visualizzate sullo schermo per immettere i valori per ciascun asse della posizione del trasduttore rispetto all'imbarcazione.
- 4 Selezionare un sensore di rotta MSC 10 connesso.
- 5 Seguire le istruzioni visualizzate sullo schermo per immettere i valori per ciascun asse della posizione del sensore di rotta rispetto all'imbarcazione.
- 6 Ripetere i passaggi precedenti per altri trasduttori e sensori di rotta compatibili, se applicabile.

Utilizzo della compensazione della cappa in una vista dell'ecoscandaglio

Prima di poter utilizzare la funzione di compensazione della cappa in una vista dell'ecoscandaglio, è necessario installare e connettere un trasduttore e un sensore di rotta compatibili, quindi configurare le relative posizioni sull'imbarcazione.

Una volta installate le apparecchiature necessarie, la funzione di compensazione della cappa si attiva automaticamente sulle viste dell'ecoscandaglio applicabili.

- 1 Aprire una vista dell'ecoscandaglio **Tradizionale** o **RealVü**.
- 2 Osservare l'icona nell'angolo inferiore sinistro della vista dell'ecoscandaglio.

	La compensazione della cappa funziona correttamente.
	Si è verificato un errore di configurazione con uno o più sensori necessari per la compensazione della cappa. Per ulteriori informazioni, è possibile selezionare il messaggio.
Nessuna icona presente	Il trasduttore, il sensore o entrambi non sono installati o configurati correttamente. La compensazione della cappa non è applicabile a questa vista dell'ecoscandaglio. La compensazione della cappa è disattivata.

Attivazione della compensazione della cappa

Quando il trasduttore e i sensori appropriati sono installati e configurati correttamente per attivare la funzione di compensazione della cappa, è possibile attivare e disattivare la funzione in base alle esigenze.



- 1 In una pagina ecoscandaglio, selezionare **Opzioni > Set up ecoscandaglio > Installazione > Trasduttori**.
- 2 Selezionare il nome del trasduttore configurato per la compensazione della cappa.
- 3 Selezionare **Compensazione del sollevamento**.

Set up ecoscandaglio Panoptix

Regolazione dell'angolo di visualizzazione RealVü e del livello zoom

È possibile modificare l'angolo di visualizzazione delle pagine ecoscandaglio RealVü. È inoltre possibile ingrandire e ridurre la visualizzazione.

In una pagina ecoscandaglio RealVü, selezionare un'opzione:

- Per regolare l'angolo di visualizzazione in diagonale, selezionare .
- Per regolare l'angolo di visualizzazione in orizzontale, selezionare .
- Per regolare l'angolo di visualizzazione in verticale, selezionare .
- Per regolare l'angolo di visualizzazione, scorrere la schermata in qualsiasi direzione.
- Per ingrandire la visualizzazione, allontanare due dita l'una dall'altra.
- Per ridurre la visualizzazione, avvicinare due dita l'una all'altra.

Regolazione della velocità di scansione RealVü

È possibile aggiornare la velocità di scansione avanti e indietro del trasduttore. Una frequenza di scansione più rapida crea immagini meno dettagliate, tuttavia la pagina viene aggiornata più rapidamente. Una frequenza di scansione più lenta crea immagini più dettagliate, tuttavia la pagina viene aggiornata più lentamente.

NOTA: questa funzione non è disponibile per la pagina ecoscandaglio RealVü 3D Historical.

- 1 In una pagina ecoscandaglio RealVü, selezionare **Opzioni > Velocità di scansione**.
- 2 Selezionare un'opzione.

Impostazioni dell'ecoscandaglio LiveVü Avanti e Garmin FrontVü

Nella vista dell'ecoscandaglio LiveVü Avanti o Garmin FrontVü, selezionare Opzioni.

Gain: consente di controllare il livello di dettaglio e il disturbo visualizzato sulla pagina dell'ecoscandaglio.

Per visualizzare sulla pagina i ritorni del segnale di maggiore intensità, è possibile ridurre il guadagno per rimuovere i ritorni e il disturbo di minore intensità. Per visualizzare tutte le informazioni relative ai ritorni di segnale, è possibile aumentare il guadagno per visualizzare più informazioni sulla pagina. Ciò aumenta anche il disturbo e rende più difficile rilevare i ritorni effettivi.

Scala della profondità: consente di regolare la scala della profondità.

La regolazione automatica della scala mantiene il fondale in basso nell'area inferiore dello schermo, utile per il rilevamento del fondale in caso di cambiamenti del terreno minimi o moderati.

La regolazione manuale dell'intervallo consente di visualizzare un intervallo specifico, utile per il rilevamento del fondale in caso di sostanziali cambiamenti del terreno, quali strapiombi o scogliere. Il fondale viene visualizzato sullo schermo se rientra nell'intervallo impostato.

Vista avanti: consente di regolare la scala della vista avanti.

Consentendo al dispositivo di regolare automaticamente l'intervallo, la scala della vista avanti viene regolata in relazione alla profondità. La regolazione manuale dell'intervallo consente di visualizzare un intervallo specificato. Il fondale viene visualizzato sullo schermo se rientra nell'intervallo impostato. Ridurre manualmente il valore di questa opzione può ridurre l'efficacia dell'Allarme FrontVü, riducendo i tempi di reazione rispetto alle letture di bassa profondità.

Angolo di trasmissione: consente di regolare la trasmissione del trasduttore sul lato di sinistra o di dritta.

Questa funzione è disponibile esclusivamente con i trasduttori RealVü compatibili Panoptix come il trasduttore PS31.

Trasmissione: consente di interrompere la trasmissione del trasduttore attivo.

Allarme FrontVü: consente di impostare un allarme che si attiva quando la profondità di fronte all'imbarcazione si abbassa rispetto al valore specificato (*Impostazione dell'allarme di minima Garmin FrontVü, pagina 106*).

Questo allarme è disponibile esclusivamente con i trasduttori Panoptix Garmin FrontVü.

Set up ecoscandaglio: consente di regolare la configurazione del trasduttore e l'aspetto dei ritorni dell'ecoscandaglio.

Modifica overlay: consente di configurare i dati visualizzati sullo schermo (*Personalizzazione dei dati overlay, pagina 20*).

Impostazione dell'angolo di trasmissione di LiveVü e del trasduttore Garmin FrontVü

Questa funzione è disponibile esclusivamente con i trasduttori RealVü Panoptix, ad esempio il PS30, PS31 e PS60.

È possibile modificare l'angolo di trasmissione del trasduttore per puntare il trasduttore in direzione di un'area di interesse specifica. Ad esempio, è possibile puntare il trasduttore affinché segua un'esca o si concentri su un bersaglio.

- 1 In una pagina ecoscandaglio LiveVü o Garmin FrontVü, selezionare **Opzioni > Angolo di trasmissione**.
- 2 Selezionare un'opzione.

Impostazione dell'allarme di minima Garmin FrontVü

⚠ AVVERTENZA

Ecoscandaglio Garmin FrontVü e allarme di minima Garmin FrontVü sono strumenti esclusivamente destinati a migliorare la consapevolezza della situazione. Tuttavia, non sono in grado di impedire di arenarsi in ogni circostanza. Man mano che la velocità dell'imbarcazione si avvicina e supera gli 8 nodi, la capacità di rispondere efficacemente alle informazioni fornite dall'ecoscandaglio e/o dall'allarme diminuisce. È responsabilità dell'utente mantenere la consapevolezza dell'ambiente circostante durante la navigazione e condurre l'imbarcazione in modo sicuro e prudente. In caso contrario, potrebbero verificarsi incidenti che possono causare danni materiali e infortuni personali anche letali.

⚠ ATTENZIONE

L'impostazione Segnale acustico deve essere attivata affinché gli allarmi siano udibili (*Impostazioni di toni e schermo, pagina 197*). La mancata impostazione degli allarmi udibili potrebbe causare lesioni o danni alla proprietà.

NOTA: questo allarme è disponibile esclusivamente con i trasduttori Panoptix Garmin FrontVü.

È possibile impostare un allarme che si attiva quando la profondità scende sotto il livello specificato. Per risultati ottimali è necessario impostare l'offset della prua quando si utilizza l'allarme di collisione frontale (*Impostazione dell'offset della prua, pagina 108*).

1 In una pagina ecoscandaglio Garmin FrontVü, selezionare **Opzioni > Allarme FrontVü**.

2 Selezionare **On**.

3 Inserire la profondità alla quale deve essere attivato l'allarme e selezionare **Fatto**.

Sulla schermata Garmin FrontVü, una linea della profondità mostra la profondità alla quale l'allarme è impostato. La linea è verde quando la profondità è sicura. La linea diventa gialla quando la velocità di navigazione è superiore rispetto ai tempi di reazione (10 secondi). Diventa rossa e l'allarme si attiva quando il sistema rileva un ostacolo o la profondità è inferiore al valore impostato.

Impostazioni sull'aspetto di LiveVü e Garmin FrontVü

In una pagina ecoscandaglio LiveVü o Garmin FrontVü Panoptix, selezionare **Opzioni > Set up ecoscandaglio > Aspetto**.

Schema colori: consente di impostare la tavolozza dei colori.

Colore Gain: consente di regolare l'intensità dei colori visualizzati sullo schermo.

È possibile selezionare un color gain maggiore per visualizzare i target più in alto nella colonna d'acqua. Un color gain più alto consente inoltre di differenziare i ritorni a bassa intensità più a fondo nella colonna d'acqua, tuttavia ciò causa una perdita nella differenziazione dei ritorni sul fondale. È possibile selezionare un valore di guadagno colore più basso quando i bersagli si trovano vicino al fondale, al fine di distinguere i bersagli e i ritorni ad alta intensità, ad esempio sabbia, rocce e fango.

Tracce: consente di impostare la durata di visualizzazione delle tracce. Le tracce mostra i movimenti del bersaglio.

Riempimento fondale: colora il fondale di marrone per distinguerlo dai ritorni dell'acqua.

Impostazioni di layout LiveVü e Garmin FrontVü

Da una pagina ecoscandaglio LiveVü o Garmin FrontVü Panoptix, selezionare **Opzioni > Set up ecoscandaglio > Layout**.

Overlay meridiani: mostra una griglia delle range lines.

Scorri cronologia: mostra la cronologia dell'ecoscandaglio sul lato dello schermo.

Icona fascio: seleziona l'icona per visualizzare la direzione del cono del trasduttore.

Controllo su schermo: mostra i pulsanti visualizzati sullo schermo.

Intervallo di compressione: nella vista anteriore, l'intervallo frontale più distante dall'imbarcazione viene compresso, mentre viene espanso quello più vicino. In questo modo, è possibile vedere con maggior chiarezza gli oggetti più prossimi, visualizzando comunque sullo schermo anche quelli più distanti.

Impostazioni sull'aspetto di RealVü

In una pagina ecoscandaglio RealVü, selezionare **Opzioni > Set up ecoscandaglio > Aspetto**.

Colori dei punti: consente di impostare una tavolozza colori differente per i punti di ritorno dell'ecoscandaglio.

Colori fondale: consente di impostare lo schema colori per il fondale.

Stile fondale: consente di impostare lo stile per il fondale. In acque profonde è possibile selezionare l'opzione Punti e impostare manualmente l'intervallo a una profondità minore.

Codice colore: mostra una legenda delle profondità rappresentate dai colori.

Controllo su schermo: mostra o nasconde i pulsanti visualizzati sullo schermo.

Impostazioni di installazione del trasduttore Panoptix

In una pagina ecoscandaglio Panoptix, selezionare **Opzioni > Set up ecoscandaglio > Installazione**.

Profondità di installazione: consente di impostare la profondità sotto la linea di galleggiamento in cui il trasduttore Panoptix è installato. L'immissione della profondità effettiva alla quale è installato il trasduttore consentirà una presentazione visiva più precisa degli oggetti in acqua.

Offset prua: consente di impostare la distanza tra la prua e la posizione di installazione del trasduttore Panoptix per la vista frontale. Ciò consente di visualizzare la distanza frontale dalla prua anziché dalla posizione del trasduttore.

Ciò si applica ai trasduttori Panoptix con viste ecoscandaglio Garmin FrontVü, LiveVü Forward e RealVü 3D Forward.

Ampiezza cono: consente di impostare l'ampiezza del cono del trasduttore Panoptix per la vista dall'alto. I coni più stretti consentono di visualizzare più in profondità e più lontano. I coni più ampi consentono di visualizzare un'area di copertura più grande.

Ciò si applica ai trasduttori Panoptix con viste ecoscandaglio Garmin FrontVü, LiveVü Down e LiveVü Forward.

Usa AHRS: consente ai sensori AHRS (sistemi di riferimento di rotta e di assetto) di rilevare automaticamente l'angolo di installazione del trasduttore Panoptix. Quando questa impostazione viene disattivata, è possibile inserire l'angolo di installazione specifico per il trasduttore utilizzando l'impostazione Angolo di beccheggio. Molti trasduttori con vista anteriore sono installati su un angolo di 45 gradi e i trasduttori con vista verso il basso sono installati su un angolo di 0 gradi.

Ruotato: consente di impostare l'orientamento della pagina ecoscandaglio Panoptix quando il trasduttore con vista in basso è installato con i cavi rivolti verso il lato sinistro dell'imbarcazione.

Ciò si applica ai trasduttori Panoptix con viste ecoscandaglio LiveVü Down, RealVü 3D Down e RealVü 3D Historical.

Calibrazione bussola: consente di calibrare la bussola interna nel trasduttore Panoptix ([Calibrazione della bussola, pagina 108](#)).

Ciò si applica ai trasduttori Panoptix dotati di bussola interna, ad esempio il trasduttore PS21-TR.

Orientamento: controlla se il trasduttore è in modalità di installazione verso il basso o in avanti. L'impostazione Auto utilizza il sensore AHRS per determinare l'orientamento.

Questo vale per i trasduttori PS22.

Reset impostazioni ecoscandaglio: consente di reimpostare i valori predefiniti delle impostazioni dell'ecoscandaglio.

Impostazione dell'offset della prua

Per i trasduttori Panoptix con vista frontale è possibile inserire un offset della prua per compensare le letture della distanza frontale con la posizione di installazione del trasduttore. Ciò consente di visualizzare la distanza frontale dalla prua anziché dalla posizione di installazione del trasduttore.

Questa funzione si applica ai trasduttori Panoptix con viste ecoscandaglio Garmin FrontVü, LiveVü Forward e RealVü 3D Forward.

- 1 Misurare la distanza orizzontale ① dal trasduttore alla prua.

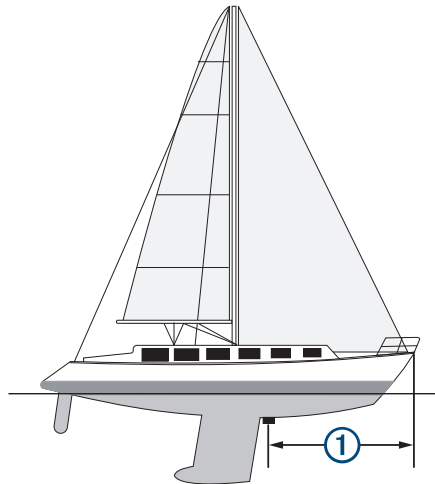

- 2 In una pagina Ecoscandaglio applicabile, selezionare **Opzioni > Set up ecoscandaglio > Installazione > Offset prua.**

- 3 Immettere la distanza misurata e selezionare **Fatto.**

Nella vista ecoscandaglio applicabile, la visualizzazione frontale viene modificata in base alla distanza impostata.

Calibrazione della bussola

Prima di poter calibrare la bussola, il trasduttore deve essere installato abbastanza lontano dal trolling motor da evitare interferenze magnetiche e deve essere immerso in acqua. La calibrazione deve essere di qualità sufficiente ad attivare la bussola interna.

NOTA: la bussola potrebbe non funzionare se si installa il trasduttore sul motore.

NOTA: per risultati ottimali, è necessario utilizzare un sensore della direzione, ad esempio il sensore SteadyCast™. Il sensore di rotta mostra la direzione verso cui punta il trasduttore in relazione all'imbarcazione.

NOTA: la calibrazione della bussola è disponibile solo per i trasduttori con una bussola interna, ad esempio il trasduttore PS21-TR.

È possibile iniziare la rotazione dell'imbarcazione prima della calibrazione, tuttavia è necessario ruotarla di una volta e mezzo durante la calibrazione.

- 1 In una pagina ecoscandaglio applicabile, selezionare **Opzioni > Set up ecoscandaglio > Installazione.**
- 2 Se necessario, selezionare **Usa AHRS** per attivare il sensore AHRS.
- 3 Selezionare **Calibrazione bussola.**
- 4 Seguire le istruzioni visualizzate sullo schermo.

Impostazioni dell'ecoscandaglio LiveScope e Prospettiva

Dalla pagina ecoscandaglio LiveScope o Prospettiva, selezionare Opzioni.

Gain: consente di controllare il livello di dettaglio e il disturbo visualizzato sulla pagina dell'ecoscandaglio.

Per visualizzare sulla pagina i ritorni del segnale di maggiore intensità, è possibile ridurre il guadagno per rimuovere i ritorni e il disturbo di minore intensità. Per visualizzare tutte le informazioni relative ai ritorni di segnale, è possibile aumentare il guadagno per visualizzare più informazioni sulla pagina. L'aumento del guadagno aumenta anche il disturbo e rende più difficile rilevare i ritorni effettivi.

Scala della profondità: consente di regolare la scala della profondità.

La regolazione automatica della scala mantiene il fondale in basso nell'area inferiore dello schermo, utile per il rilevamento del fondale in caso di cambiamenti del terreno minimi o moderati.

La regolazione manuale dell'intervallo consente di visualizzare un intervallo specifico, utile per il rilevamento del fondale in caso di sostanziali cambiamenti del terreno, quali strapiombi o scogliere. Il fondale viene visualizzato sullo schermo se rientra nell'intervallo impostato.

Disponibile nella vista ecoscandaglio LiveScope.

Vista avanti: consente di regolare la scala della vista avanti.

Consentendo al dispositivo di regolare automaticamente l'intervallo, la scala della vista avanti viene regolata in relazione alla profondità. La regolazione manuale dell'intervallo consente di visualizzare un intervallo specificato. Il fondale viene visualizzato sullo schermo se rientra nell'intervallo impostato.

Disponibile nella vista ecoscandaglio LiveScope.

Range: consente di regolare la scala.

La regolazione automatica della scala mantiene il fondale in basso o nell'area più esterna dello schermo, utile per il rilevamento del fondale in caso di cambiamenti del terreno minimi o moderati.

La regolazione manuale dell'intervallo consente di visualizzare un intervallo specifico, utile per il rilevamento del fondale in caso di sostanziali cambiamenti del terreno, quali strapiombi o scogliere. Il fondale viene visualizzato sullo schermo se rientra nell'intervallo impostato.

Disponibile nella vista ecoscandaglio Prospettiva.

Trasmissione: consente di interrompere la trasmissione del trasduttore attivo.

Set up ecoscandaglio: consente di regolare la configurazione del trasduttore e l'aspetto dei ritorni dell'ecoscandaglio ([Configurazione dell'ecoscandaglio LiveScope e Prospettiva, pagina 110](#)).

Modifica overlay: consente di configurare i dati visualizzati sullo schermo ([Personalizzazione dei dati overlay, pagina 20](#)).

Configurazione dell'ecoscandaglio LiveScope e Prospettiva

Dalla pagina ecoscandaglio LiveScope o Prospettiva, selezionare **Opzioni > Set up ecoscandaglio**.

Aspetto: consente di configurare l'aspetto della pagina dell'ecoscandaglio (*Impostazioni relative all'aspetto di LiveScope e Prospettiva, pagina 110*).

Layout: configura il layout della pagina dell'ecoscandaglio (*Impostazioni di layout LiveScope e Prospettiva, pagina 110*).

Disturbi: riduce il rumore e le interferenze e tenta di rimuovere i ritorni che non sono realmente bersagli nell'acqua.

Rimuovi doppioni: riduce il verificarsi di immagini "fantasma", che sono immagini duplicate o riflesse, che non sono effettivamente bersagli in acqua. L'impostazione Rimuovi doppioni genera più potenza di trasmissione nell'acqua per vedere più lontano con meno disturbo generato dal fondale. La regolazione contemporanea delle impostazioni Rimuovi doppioni e Disturbi riduce il verificarsi delle immagini "fantasma" più efficacemente. Questa funzione è disponibile solo con l'orientamento LiveScope Inoltra.

TVG: consente di regolare il guadagno di variazione temporale, che può ridurre il disturbo.

Questo controllo è indicato nelle situazioni in cui si desidera controllare ed eliminare rumori e disturbi sulla superficie dell'acqua. Consente inoltre di rendere visibili i bersagli vicini alla superficie, che altrimenti sarebbero nascosti o coperti dai rumori in superficie.

Dati overlay: consente di impostare i dati visualizzati sulla schermata Ecoscandaglio.

Installazione: configura il trasduttore (*Impostazioni di installazione del trasduttore LiveScope e Prospettiva, pagina 111*).

Impostazioni relative all'aspetto di LiveScope e Prospettiva

Dalla vista ecoscandaglio LiveScope o Prospettiva, selezionare **Opzioni > Set up ecoscandaglio > Aspetto**.

Schema colori: consente di impostare la tavolozza dei colori.

Colore Gain: consente di regolare il contrasto dei colori visualizzati sullo schermo.

È possibile selezionare un valore di guadagno del colore più alto per visualizzare variazioni minori nei bersagli con grandi variazioni di colore. È possibile selezionare un valore di guadagno colore inferiore per visualizzare colori più simili nella stessa situazione.

Tracce: consente di impostare la durata di visualizzazione delle tracce. Le tracce mostra i movimenti del bersaglio.

Riempimento fondale: colora il fondale di marrone per distinguerlo dai ritorni dell'acqua. Non disponibile nella modalità Prospettiva.

Impostazioni di layout LiveScope e Prospettiva

Dalla pagina ecoscandaglio LiveScope o Prospettiva, selezionare **Opzioni > Set up ecoscandaglio > Layout**.

Overlay meridiani: mostra una griglia delle range lines. L'opzione Griglia mostra una griglia quadrata. L'opzione Radiale mostra una griglia circolare con linee ad angolo radiale.

Scorri cronologia: mostra la cronologia dell'ecoscandaglio sul lato dello schermo. Non disponibile nella modalità Prospettiva.

Icona fascio: seleziona l'icona per visualizzare la direzione del cono del trasduttore.

Overlay fascio di luce: consente a un profilo di mostrare l'orientamento reciproco dei trasduttori quando sono collegati due o più trasduttori Panoptix calibrati.

Controllo su schermo: mostra i pulsanti visualizzati sullo schermo.

Intervallo di inversione: consente di regolare l'intervallo mostrato dietro al trasduttore.

Intervallo di compressione: nella vista anteriore, l'intervallo frontale più distante dall'imbarcazione viene compresso, mentre viene espanso quello più vicino. In questo modo, è possibile vedere con maggior chiarezza gli oggetti più prossimi, visualizzando comunque sullo schermo anche quelli più distanti.

Impostazioni di installazione del trasduttore LiveScope e Prospettiva

Dalla vista ecoscandaglio LiveScope o Prospettiva, selezionare **Opzioni > Set up ecoscandaglio > Installazione**.

Profondità di installazione: consente di impostare la profondità sotto la linea di galleggiamento in cui il trasduttore Panoptix è installato. L'immissione della profondità effettiva alla quale è installato il trasduttore consentirà una presentazione visiva più precisa degli oggetti in acqua.

Usa AHRS: consente ai sensori AHRS (sistemi di riferimento di rotta e di assetto) di rilevare automaticamente l'angolo di installazione del trasduttore Panoptix. Quando questa impostazione viene disattivata, è possibile inserire l'angolo di installazione specifico per il trasduttore utilizzando l'impostazione Angolo di beccheggio. Molti trasduttori con vista anteriore sono installati su un angolo di 45 gradi e i trasduttori con vista verso il basso sono installati su un angolo di 0 gradi.

Calibrazione bussola: consente di calibrare la bussola interna nel trasduttore Panoptix ([Calibrazione della bussola, pagina 108](#)).

Questo vale per i trasduttori LiveScope con bussola interna.

Orientamento: controlla se il trasduttore è in modalità di installazione verso il basso o in avanti. L'impostazione Auto utilizza il sensore AHRS per determinare l'orientamento.

Messa a fuoco: regola la vista ecoscandaglio in base alla velocità del suono in acqua. L'impostazione Auto utilizza la temperatura dell'acqua per calcolare la velocità del suono.

Reset impostazioni ecoscandaglio: consente di reimpostare i valori predefiniti delle impostazioni dell'ecoscandaglio.

Radar

AVVERTENZA

Il radar per la navigazione trasmette microonde che possono risultare dannose per esseri umani e animali. Prima dell'inizio della trasmissione radar, verificare che l'area circostante il radar sia libera. Il radar trasmette con un fascio di 12° approssimativamente sopra e sotto una linea orizzontale di estensione che parte dal centro del radar.

Per evitare possibili lesioni personali, non guardare direttamente l'antenna a distanza ravvicinata durante la trasmissione del radar. Gli occhi sono la parte più sensibile del corpo all'energia elettromagnetica.

Collegando il chartplotter compatibile a un radar marino Garmin opzionale, ad esempio un radar GMR™ Fantom™ 6 o un GMR 24 xHD, è possibile visualizzare ulteriori informazioni relative all'ambiente circostante.

Il radar trasmette a 360°. Quando il fascio trasmesso viene a contatto con un bersaglio, parte di tale energia viene riflessa verso il radar.

Interpretazione del radar

La lettura e l'interpretazione dei segnali radar richiede pratica. Più il radar viene utilizzato, maggiore sarà la capacità di affidarsi ai segnali radar laddove sarà davvero necessario.

Il radar può essere utile in molte situazioni, ad esempio per evitare collisioni in caso di visibilità limitata, quando è buio o in presenza di nebbia, per monitorare le condizioni meteo, visualizzare oggetti di fronte all'imbarcazione e localizzare volatili e pesci.

La funzione Radar overlay consente di interpretare i segnali radar con facilità, poiché sovrappone i ritorni del radar sulla parte superiore della carta. Consente di identificare la differenza tra un ritorno del radar relativo alla presenza di una costa, di un ponte o di un nembo. La visualizzazione delle imbarcazioni AIS sul radar overlay consente anche di identificare le funzioni sullo schermo del radar.

Nella schermata sottostante, il radar overlay è attivato. Questa schermata mostra anche un feed video. È possibile identificare con facilità alcuni elementi sulla schermata del radar.



①	Terra
②	Imbarcazione

Radar Overlay

Quando si collega il chartplotter al radar per la navigazione Garmin opzionale, è possibile sovrapporre le informazioni provenienti dal radar sulla carta di navigazione o sulla mappa pesca.

I dati e le impostazioni overlay si basano sulla modalità radar utilizzata più di recente.

Sovrapposizione del radar e allineamento dei dati della mappa

Quando si utilizza il radar overlay, il chartplotter allinea i dati del radar ai dati della mappa rispetto alla direzione dell'imbarcazione, a propria volta basata sui dati provenienti da un sensore di direzione magnetico collegato mediante una rete NMEA 0183 o NMEA 2000. Se non sono disponibili tali sensori, la direzione dell'imbarcazione viene dedotta dai dati GPS.

I dati GPS indicano la direzione in cui si sposta l'imbarcazione, ma non la direzione in cui è rivolta la prua dell'imbarcazione. Se l'imbarcazione è alla deriva o ferma, la sovrapposizione del radar potrebbe non risultare perfettamente allineata ai dati della cartografia. Questa situazione si può evitare utilizzando i dati di direzione dell'imbarcazione di una bussola elettronica.

Se sono basati sui dati di un sensore di direzione magnetico o di un pilota automatico, i dati di direzione dell'imbarcazione possono diventare poco affidabili a causa di configurazioni non corrette, guasti meccanici, interferenze magnetiche o altri fattori. In questi casi l'overlay del radar non si allinea perfettamente ai dati della mappa.

Trasmissione di segnali radar

NOTA: come funzione di sicurezza, il radar entra in modalità standby dopo il riscaldamento. In questo modo è possibile verificare che le vicinanze dell'area del radar siano libere prima dell'inizio della trasmissione.

- 1 Con il chartplotter spento, collegare il radar come indicato nelle istruzioni di installazione del radar.
- 2 Accendere il chartplotter.
Se necessario, il radar inizia a riscaldarsi e un conto alla rovescia avvisa quando il radar è pronto.
- 3 Selezionare **Radar**.
- 4 Selezionare una modalità radar.
In fase di avvio del radar verrà visualizzato un messaggio di conto alla rovescia.
- 5 Selezionare **Opzioni > Radar in trasmissione**.

Interrompere la trasmissione radar

In una schermata radar selezionare **Opzioni > Radar in standby**.

SUGGERIMENTO: premere  > **Radar in standby** da qualsiasi schermata per interrompere rapidamente la trasmissione del radar.

Configurazione della modalità di trasmissione temporizzata

Per ridurre il consumo energetico, è possibile configurare intervalli di tempo nei quali il radar trasmette e non trasmette (standby) segnali.

NOTA: questa funzione non è disponibile nelle modalità a doppio radar.

- 1 In una pagina radar, selezionare **Opzioni > Opzioni radar > Trasmissione temporizzata**.
- 2 Selezionare **Trasmissione temporizzata** per attivare l'opzione.
- 3 Selezionare **Tempo standby**, immettere l'intervallo di tempo tra le trasmissioni dei segnali radar, quindi selezionare **Fatto**.
- 4 Selezionare **Tempo di trasmissione**, immettere la durata di ciascuna trasmissione dei segnali radar, quindi selezionare **Fatto**.

Attivazione e regolazione della zona di non trasmissione del radar



È possibile specificare aree di non trasmissione nelle quali il radar non trasmetterà alcun segnale.

NOTA: i modelli di radar GMR Fantom e xHD2 supportano due zone di non trasmissione. La maggioranza degli altri modelli di radar GMR supportano una zona di non trasmissione. GMR I modelli radar 18 HD+ non supportano le zone di non trasmissione.

- 1 In una pagina radar, selezionare **Opzioni > Impostazione del radar > Installazione > Zona di non trasmissione**.
La zona di non trasmissione è indicata da un'area ombreggiata nella schermata Radar.
- 2 Selezionare **Angolo 1**, quindi selezionare la nuova posizione per il primo angolo.
- 3 Selezionare **Angolo 2**, quindi selezionare la nuova posizione per il secondo angolo.
- 4 Selezionare **Fatto**.
- 5 Se necessario, ripetere la procedura per la seconda zona.

Regolazione della portata del radar

La portata del segnale radar indica la lunghezza del segnale a impulsi trasmesso e ricevuto dal radar. Se aumenta la portata, il radar trasmette impulsi più lunghi al fine di raggiungere bersagli più distanti. Anche i bersagli più vicini, come pioggia e onde, riflettono gli impulsi più lunghi, aggiungendo disturbi alla schermata Radar. La visualizzazione di informazioni sui bersagli a lungo raggio può inoltre ridurre lo spazio disponibile nella schermata Radar per la visualizzazione delle informazioni sui bersagli a più corto raggio.

- Selezionare  per ridurre il range.
- Selezionare  per aumentare il range.

Suggerimenti per la scelta della scala radar

- Scegliere le informazioni da visualizzare nella schermata Radar.

Per esempio, preferite visualizzare le informazioni meteorologiche della zona di navigazione, oppure i bersagli e il traffico, oppure le condizioni meteo della destinazione?

- Valutare le condizioni ambientali in cui si utilizza il radar.

In condizioni meteorologiche avverse, i segnali radar a lungo raggio possono far aumentare i disturbi visualizzati sulla schermata Radar e rendere più difficile la visualizzazione delle informazioni sui bersagli a corto raggio. Quando piove, i segnali radar di minore portata consentono di visualizzare le informazioni sugli oggetti più prossimi con maggiore chiarezza, se l'impostazione di Disturbo causato da pioggia è stata configurata in modo ottimale.

- Selezionare la portata efficace minore possibile, in considerazione della finalità di utilizzo del radar e delle condizioni ambientali presenti.

Tecnologia radar Doppler MotionScope

Il radar GMR Fantom utilizza l'effetto Doppler per rilevare ed evidenziare i bersagli in movimento, evitare potenziali collisioni e stormi e monitorare le condizioni meteorologiche. L'effetto Doppler è il cambiamento di frequenza nell'eco del radar dovuto al movimento relativo del bersaglio. Ciò consente il rilevamento istantaneo di qualsiasi bersaglio che si avvicina o si allontana dal radar.

La funzione MotionScope evidenzia i bersagli in movimento sullo schermo del radar in modo da navigare intorno ad altre imbarcazioni, in condizioni meteo avverse o verso aree di pesca in cui gli uccelli si stanno nutrendo in superficie.

I bersagli in movimento sono codificati in base al colore in modo da poter individuare immediatamente i bersagli che si stanno avvicinando e quelli che si stanno allontanando. Sulla maggior parte degli schermi colori, il colore verde indica che il bersaglio si sta allontanando mentre il rosso indica che si sta avvicinando.

Su alcuni modelli è possibile anche regolare l'impostazione Sensibilità M-Scope per modificare la soglia di velocità in base al bersaglio evidenziato. L'impostazione su un valore più alto evidenzia i bersagli più lenti mentre l'impostazione su un valore più basso evidenzia solo i bersagli più veloci.

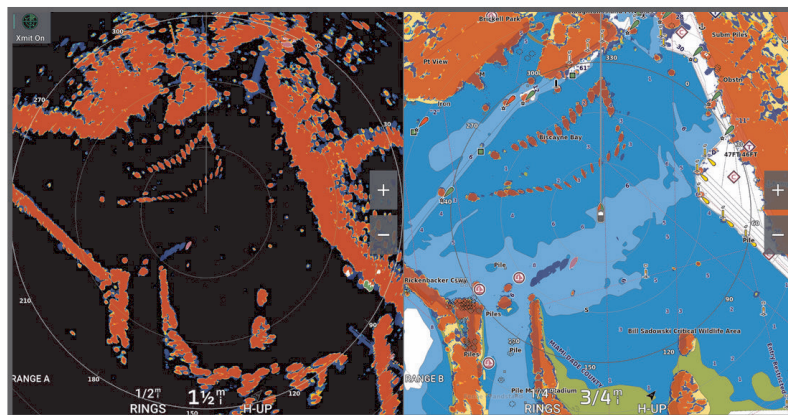

Attivazione della zona di guardia

È possibile attivare una zona di guardia per essere avvisati dell'ingresso di oggetti all'interno di un'area specifica intorno all'imbarcazione.

⚠ AVVERTENZA

Questa funzione consente di migliorare la consapevolezza della situazione. Tuttavia, potrebbe non essere in grado di impedire collisioni tra imbarcazioni in ogni circostanza. L'utente ha la responsabilità di condurre la propria imbarcazione in modo sicuro e prudente e di essere sempre consapevole di eventuali ostacoli o pericoli in acqua o nelle aree circostanti. In caso contrario, potrebbero verificarsi incidenti che possono causare danni materiali e infortuni personali anche letali.

Da una schermata radar, selezionare **Opzioni > Opzioni radar > Zona di guardia**.

Impostare una zona di guardia circolare

Prima di poter definire i confini della zona di guardia, è necessario attivare una zona di guardia ([Attivazione della zona di guardia](#), pagina 115).

È possibile definire una zona di guardia circolare che circonda completamente l'imbarcazione.

- 1 Da una schermata radar, selezionare **Opzioni > Opzioni radar > Zona di guardia > ⋮**.
- 2 Selezionare **Cerchio**.
- 3 Selezionare la posizione del cerchio della zona di guardia esterna.
- 4 Selezionare la posizione della zona di guardia interna per definire la larghezza della zona.

Definire una zona di guardia parziale

È possibile definire i confini di una zona di guardia che non circonda completamente l'imbarcazione.

- 1 Da una schermata radar, selezionare **Opzioni > Opzioni radar > Zona di guardia > ⋮**.
- 2 Trascinare il cursore sulla posizione dell'angolo esterno della zona di guardia ①.

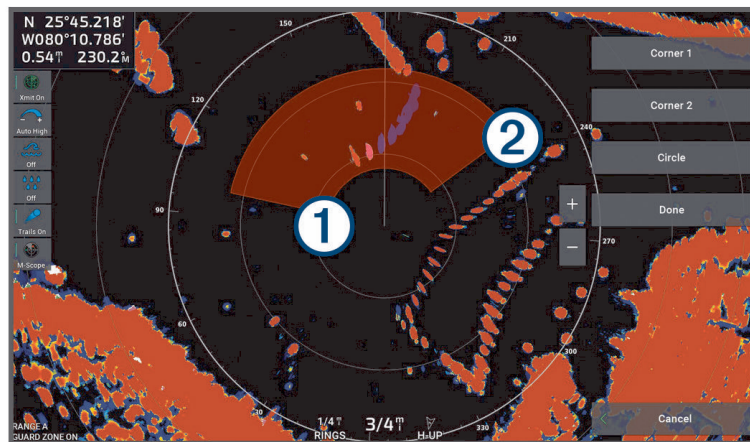

- 3 Selezionare **Angolo 2**.
- 4 Trascinare il cursore sulla posizione dell'angolo interno della zona di guardia ② per definire l'ampiezza della zona di guardia.
- 5 Selezionare **Fatto**.

MARPA





⚠ AVVERTENZA

Questa funzione consente di migliorare la consapevolezza della situazione. Tuttavia, potrebbe non essere in grado di impedire collisioni tra imbarcazioni in ogni circostanza. L'utente ha la responsabilità di condurre la propria imbarcazione in modo sicuro e prudente e di essere sempre consapevole di eventuali ostacoli o pericoli in acqua o nelle aree circostanti. In caso contrario, potrebbero verificarsi incidenti che possono causare danni materiali e infortuni personali anche letali.

Mini Automatic Radar Plotting Aid (MARPA) consente di identificare e monitorare i bersagli e viene utilizzata principalmente per evitare collisioni. Per utilizzare MARPA, è necessario assegnare un'etichetta MARPA a un target. Il sistema radar rileva automaticamente l'oggetto contrassegnato e fornisce informazioni relative all'oggetto, come portata, rilevamento, velocità, direzione GPS, accesso in prossimità e tempo per l'accesso in prossimità. MARPA indica lo stato di tutti gli oggetti contrassegnati (in acquisizione, perso, in tracciamento o pericoloso) e il chartplotter può emettere un allarme di collisione quando l'oggetto entra nella zona sicura.

Prima di poter utilizzare MARPA, è necessario disporre di un sensore della direzione collegato e di un segnale GPS attivo. Il sensore della direzione deve fornire il PGN (Parameter Group Number, numero gruppo parametri) NMEA 2000 127250 oppure la frase di uscita NMEA 0183 HDM o HDG.

Simboli per i bersagli MARPA

	Acquisizione di un bersaglio. Cerchi concentrici verdi tratteggiati che si irradiano dal bersaglio durante il rilevamento del radar.
	Il bersaglio è stato acquisito. Un cerchio verde continuo indica la posizione del bersaglio rilevato dal radar. Una linea verde tratteggiata collegata al cerchio indica la rotta proiettata sul terreno o la direzione GPS del bersaglio.
	Bersaglio pericoloso nel raggio d'azione. Un cerchio rosso lampeggia intorno al bersaglio, viene visualizzato un messaggio ed emesso un allarme sonoro. Dopo la conferma dell'allarme, un punto rosso pieno con una linea rossa tratteggiata collegata indica la posizione e la rotta proiettata sul terreno o la direzione GPS del bersaglio. Se si è disattivato l'allarme di zona sicura da collisione, il target lampeggia, ma non viene emesso l'allarme sonoro e non viene visualizzato il messaggio.
	Il bersaglio è stato perso. Un cerchio verde continuo con una X che lo attraversa indica che il radar non rileva più il bersaglio.
	Punto di approccio più prossimo e tempo necessario per raggiungere il punto di approccio con un bersaglio pericoloso.

Acquisizione automatica dei target MARPA

È possibile acquisire automaticamente i target MARPA in base a MotionScope, zone di guardia o confini.

- 1 In una schermata Radar, selezionare **Opzioni > Livelli > Altre imbarcazioni > MARPA > Acquisizione automatica**.
- 2 Selezionare **•••** e regolare le impostazioni aggiuntive (opzionale).

Rimozione automatica dei target MARPA

È possibile attivare l'impostazione Acquisizione automatica MARPA per rimuovere automaticamente i bersagli persi dall'elenco dei bersagli. Quando questa opzione è attivata, i bersagli persi vengono rimossi quando vengono acquisiti nuovi bersagli e l'elenco dei bersagli è al completo.

- 1 Da una schermata Radar, selezionare **Opzioni > Livelli > Altre imbarcazioni > MARPA**.
- 2 Selezionare **Acquisizione automatica > On**.

Assegnare un'etichetta MARPA a un oggetto

Prima di poter utilizzare MARPA, è necessario disporre di un sensore della direzione collegato e di un segnale GPS attivo. Il sensore della direzione deve fornire il PGN (Parameter Group Number, numero gruppo parametri) NMEA 2000 127250 oppure la frase di uscita NMEA 0183 HDM o HDG.

- 1 In una pagina radar, selezionare un oggetto o una posizione.
- 2 Selezionare **Acquisisci tgt.** > **Bersaglio MARPA**.

Rimuovere un'etichetta MARPA da un oggetto contrassegnato

- 1 In una pagina Radar, selezionare un bersaglio MARPA.
- 2 Selezionare **Bersaglio MARPA** > **Rimuovi**.

Visualizzare informazioni su un oggetto attivato come bersaglio MARPA

È possibile visualizzare portata, rilevamento, velocità e altre informazioni su un bersaglio MARPA.

- 1 In una pagina Radar, selezionare un oggetto contrassegnato.
- 2 Selezionare **Bersaglio MARPA**.

Visualizzazione dell'elenco dei target AIS pericolosi

- 1 In una mappa o visualizzazione mappa 3D, selezionare **•••** > **Livelli** > **Altre imbarcazioni** > **AIS** > **Elenco AIS**.
SUGGERIMENTO: è possibile accedere rapidamente all'elenco AIS dal menu di messaggi e avvisi (*Messaggi e avvisi*, pagina 167).
- 2 Se necessario, selezionare **Opzioni di visualizzazione** per ordinare o filtrare gli elementi nell'elenco.

Visualizzare imbarcazioni AIS nella schermata radar

Per accedere alle funzioni AIS, è necessario utilizzare un dispositivo AIS esterno e ricevere i segnali di transponder attivi da altre imbarcazioni.

È possibile configurare come vengono visualizzate le altre imbarcazioni nella schermata Radar. Se un'impostazione viene configurata (ad eccezione dell'intervallo di visualizzazione AIS) per una modalità radar, tale impostazione viene applicata a tutte le altre modalità radar. Le impostazioni dei dettagli e della direzione proiettata configurate per una modalità radar vengono applicate a tutte le altre modalità radar e alla Sovraimpressione del radar.

- 1 In una schermata Radar o in Radar overlay selezionare **Opzioni** > **Livelli** > **Altre imbarcazioni** > **AIS**.
- 2 Selezionare un'opzione:
 - Per indicare la distanza dalla posizione in cui visualizzare le imbarcazioni AIS, selezionare **Display Range**, quindi selezionare una distanza.
 - Per visualizzare i dettagli delle imbarcazioni con AIS attivato, selezionare **Dettagli** > **Mostra**.
 - Per impostare il tempo di direzione previsto per le imbarcazioni con AIS attivato, selezionare **Vettore di direzione** e inserire il tempo.
 - Per visualizzare le tracce delle imbarcazioni AIS, selezionare **Tracce AIS** e scegliere la lunghezza della traccia visualizzata.

VRM ed EBL

Le funzioni VRM (Variable Range Marker) ed EBL (Electronic Bearing Line) consentono di misurare la distanza e il rilevamento dalla propria imbarcazione ad un bersaglio. Nella schermata Radar il VRM viene visualizzato come un cerchio centrato sulla posizione corrente dell'imbarcazione, mentre l'EBL è rappresentata da una linea che inizia in corrispondenza della posizione dell'imbarcazione intersecando il VRM. Il punto di intersezione tra VRM ed EBL è il bersaglio.

Visualizzare e regolare gli indicatori VRM ed EBL

È possibile regolare il diametro della funzione VRM e l'angolo di EBL, in modo da poter modificare il punto di intersezione. Le impostazioni di VRM ed EBL configurate in una modalità vengono applicate a tutte le altre modalità radar.

- 1 In una pagina radar, selezionare **Opzioni > Opzioni radar > VRM/EBL**.
- 2 Selezionare una nuova posizione per il punto di intersezione di VRM ed EBL
- 3 Selezionare **Fatto**.

Misurare la distanza e la direzione di un bersaglio

Prima di poter regolare gli indicatori VRM ed EBL, è necessario visualizzarli sulla schermata Radar ([Visualizzare e regolare gli indicatori VRM ed EBL, pagina 118](#)).

- 1 In una schermata Radar selezionare la posizione del bersaglio.
- 2 Selezionare **Misura**.

La distanza e la direzione del bersaglio vengono visualizzati nell'angolo superiore sinistro dello schermo.

EchoTrails

La funzione echo trails consente di rilevare il movimento delle altre imbarcazioni sullo schermo del radar. Quando un'imbarcazione è in movimento è possibile visualizzare una traccia tenue ① della scia dell'imbarcazione. È possibile modificare la durata della traccia visualizzata.

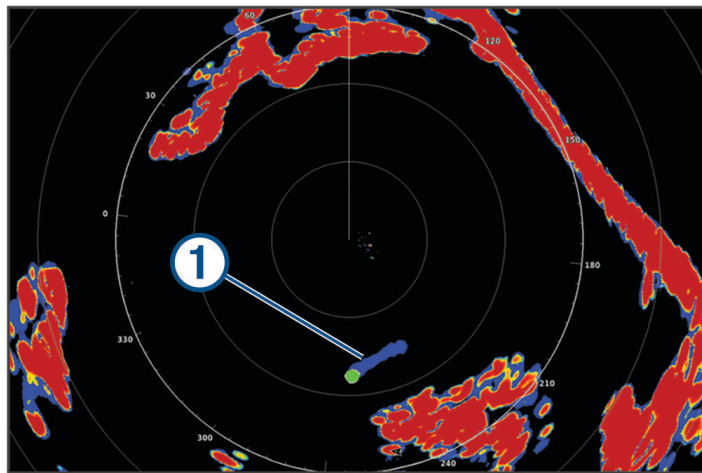

NOTA: in base al modello di antenna, le impostazioni scelte in una funzione radar potrebbero non essere disponibili in una modalità di funzionamento differente.

NOTA: questa funzione non è disponibile sui modelli open array xHD o HD/HD+ radome.

Attivazione della funzione echo trails

In una pagina radar, selezionare **Opzioni > Opzioni radar > Tracce Echo > Schermo**.

Regolazione degli echo trails

- 1 In una pagina radar o overlay radar, selezionare **Opzioni > Opzioni radar > Tracce Echo > Ora**.
- 2 Selezionare la lunghezza della traccia.

Cancellazione delle tracce

È possibile rimuovere le tracce dalla schermata del radar per avere una visione pulita dello schermo.

In una pagina radar, selezionare **Opzioni > Opzioni radar > Tracce Echo > Cancella tracce**.

Impostazioni radar

NOTA: alcune opzioni e impostazioni non sono disponibili su tutti i modelli di radar e chartplotter.

NOTA: è possibile ottimizzare la visualizzazione del radar per ciascuna modalità radar.

Guadagno radar

Regolazione automatica del guadagno del radar

L'impostazione automatica del guadagno per ciascuna modalità è ottimizzata per la singola modalità e può essere diversa dall'impostazione automatica del guadagno utilizzata per un'altra modalità.

NOTA: in base al tipo di radar in uso, l'impostazione del guadagno configurata per una modalità può essere applicata o meno ad altre modalità radar o al Radar overlay.

NOTA: alcune opzioni sono disponibili su tutti i modelli di radar.

- 1 In una pagina radar o overlay radar selezionare **Opzioni > Gain**.
- 2 Selezionare un'opzione:
 - Per avere una regolazione automatica del guadagno in base alle condizioni dell'ambiente circostante, selezionare **Basso** o **Alto**.
 - Per regolare automaticamente il guadagno per mostrare gli stormi, selezionare **Auto Bird**.

NOTA: questa opzione non è disponibile sui modelli open array xHD o HD/HD+ radome.

Regolare manualmente il guadagno del radar

Per ottenere prestazioni ottimali del radar, è possibile regolare manualmente il guadagno.

NOTA: in base al tipo di radar in uso, l'impostazione del guadagno configurata per una modalità può essere applicata o meno ad altre modalità radar o al Radar overlay.

- 1 In una pagina Radar o overlay radar selezionare **Opzioni > Gain**.
- 2 Selezionare **Su** per aumentare il guadagno, finché nella pagina Radar non vengono visualizzati punti chiari. I dati della pagina Radar vengono aggiornati con una periodicità di pochi secondi. Di conseguenza, gli effetti della regolazione manuale potrebbero non notarsi subito. Regolare il guadagno lentamente.
- 3 Selezionare **Giù** per ridurre il guadagno finché i punti non scompaiono.
- 4 Se nel raggio d'azione del radar sono presenti altre imbarcazioni, terra o altri bersagli, selezionare **Giù** per ridurre il guadagno finché i bersagli non iniziano a lampeggiare.
- 5 Selezionare **Su** per aumentare il guadagno finché imbarcazioni, terra o altri bersagli non restano illuminati in modo fisso nella pagina Radar.
- 6 Se necessario, ridurre al minimo la visualizzazione di oggetti prossimi di grandi dimensioni.
- 7 Se necessario, ridurre al minimo gli echi dei lobi laterali.

Ridurre le interferenze dei grandi oggetti vicini all'imbarcazione

I bersagli di grandi dimensioni vicini all'imbarcazione, come le pareti di un pontile, possono provocare la visualizzazione di forti echi nella schermata Radar. Tale immagine può oscurare i bersagli più piccoli vicini all'oggetto di grandi dimensioni.

NOTA: in base al tipo di radar in uso, l'impostazione del guadagno configurata per una modalità può essere applicata o meno ad altre modalità radar o al Radar overlay.

- 1 In una pagina Radar o overlay radar selezionare **Opzioni > Gain**.
- 2 Selezionare **Giù** per ridurre il guadagno finché i bersagli più piccoli non risultano chiaramente visibili nella schermata Radar.

La riduzione del guadagno per eliminare l'interferenza di oggetti di grandi dimensioni vicini all'imbarcazione, può provocare il lampeggiamento o la scomparsa dalla schermata Radar degli oggetti più piccoli o distanti.

Riduzione degli echi dei lobi laterali nella schermata Radar

Questo tipo di interferenza si caratterizza per la visualizzazione di un motivo semicircolare proiettato intorno a un bersaglio. È possibile evitare gli effetti degli echi dei lobi laterali riducendo il guadagno o la scala radar.

NOTA: in base al tipo di radar in uso, l'impostazione del guadagno configurata per una modalità può essere applicata o meno ad altre modalità radar o al Radar overlay.

- 1 In una pagina Radar o overlay radar selezionare **Opzioni > Gain**.
- 2 Selezionare **Giù** per ridurre il guadagno finché il motivo a strisce semicircolare non viene eliminato dalla schermata Radar.

La riduzione del guadagno per eliminare l'interferenza degli echi dei lobi laterali può provocare il lampeggiamento o la scomparsa dalla schermata Radar degli oggetti più piccoli o distanti.

Impostazioni dei filtri radar

Regolare il disturbo del mare nella pagina radar

È possibile regolare la visualizzazione dei disturbi causati da condizioni di mare mosso. L'impostazione Sea Clutter influisce sulla visualizzazione dei disturbi e dei bersagli vicini, più di quanto possa influenzare la visualizzazione di disturbi e bersagli distanti. Un'impostazione alta del Sea Clutter, riduce la comparsa di interferenze causate dalle onde, ma può anche ridurre o eliminare la visualizzazione dei bersagli più vicini.

NOTA: in base al tipo di radar in uso, l'impostazione Sea Clutter configurata per una modalità radar può essere applicata o meno ad altre modalità o alla funzione Radar overlay.

NOTA: alcune opzioni e impostazioni non sono disponibili su tutti i modelli di radar e chartplotter.

- 1 In una pagina Radar o in Radar overlay, selezionare **Opzioni > Filtri radar > Sea Clutter**.
- 2 Selezionare un'opzione:
 - Selezionare un'opzione **Auto** in base alle condizioni del mare.
 - Selezionare **Su** o **Giù** per regolare l'aspetto del sea clutter finché gli altri bersagli non risulteranno chiaramente visibili nella pagina radar. Selezionare un'impostazione che rifletta le condizioni presenti del mare.

È possibile che parte dei disturbi causati dal mare restino visibili.

Con un modello di radar compatibile, il chartplotter regola automaticamente il Sea Clutter in base alle condizioni del mare.

Regolazione del disturbo della pioggia nella schermata radar

È possibile regolare la visualizzazione dei disturbi causati dalla pioggia. La riduzione del disturbo causato dalla pioggia si verifica anche quando si diminuisce la scala del radar ([Regolazione della portata del radar, pagina 113](#)).

Questa impostazione influisce sulla visualizzazione dei disturbi causati dalla pioggia e dei bersagli vicini, più di quanto possa influenzare la visualizzazione di disturbi e bersagli distanti. Un'alta riduzione del disturbo causato dalla pioggia, riduce la comparsa di interferenze causate dalla pioggia, ma può anche ridurre o eliminare la visualizzazione dei bersagli più vicini.

NOTA: a seconda del tipo di radar, le impostazioni sulla riduzione del disturbo causato dalla pioggia configurate per una modalità radar possono essere applicate o meno alle altre modalità o al radar overlay.

- 1 In una pagina del radar, selezionare **Opzioni > Filtri radar > Rain Clutter**.
- 2 Selezionare **Su** o **Giù** per aumentare o ridurre la visualizzazione dei disturbi causati dalla pioggia finché gli altri bersagli non risultano chiaramente visibili nella schermata radar.

È possibile che parte dei disturbi causati dalla pioggia restino visibili.

Calcolo della media di più scansioni nella schermata Radar

È possibile calcolare la media dei risultati di più scansioni nella schermata Radar. Questo può essere un metodo efficace per filtrare il rumore e migliorare il rilevamento di target coerenti. Il calcolo della media è più efficace quando si utilizza un intervallo più lungo.

- 1 In una schermata Radar o in radar overlay, selezionare **Opzioni > Filtri radar > Cerca media**.
- 2 Selezionare un'opzione.
L'impostazione Alta consente di filtrare la maggior parte del rumore.

Menu delle opzioni del radar

In una pagina radar, selezionare **Opzioni > Opzioni radar**.

MotionScope™: consente di utilizzare l'effetto Doppler per rilevare ed evidenziare i bersagli in movimento, evitare potenziali collisioni e stormi e monitorare le condizioni meteorologiche (*Tecnologia radar Doppler MotionScope, pagina 114*). Questa opzione è disponibile solo sui modelli Fantom.

Espansione impulso: aumenta la durata dell'impulso di trasmissione, che consente di massimizzare l'energia diretta verso i bersagli. Ciò consente di migliorare il rilevamento e l'identificazione dei bersagli. Questa opzione è disponibile soltanto sui modelli xHD radome e xHD2 open array.

Dimensioni target: consente di regolare le dimensioni dei bersagli, regolando l'elaborazione della compressione degli impulsi. Selezionare bersagli più piccoli per ottenere un'immagine radar nitida, ad alta risoluzione. Selezionare bersagli più grandi per visualizzare echi di maggiori dimensioni per i bersagli a forma di punto, ad esempio imbarcazioni o boe. Questa opzione è disponibile solo sui modelli Fantom.

Tracce Echo: consente di rilevare il movimento delle altre imbarcazioni sullo schermo del radar. Questa opzione non è disponibile sui modelli open array xHD o HD/HD+ radome.

VRM/EBL: mostra le funzioni VRM (Variable Range Marker) ed EBL (Electronic Bearing Line), che consentono di misurare la distanza e il rilevamento dalla propria imbarcazione ad un bersaglio (*VRM ed EBL, pagina 117*).

Zona di guardia: consente di impostare una zona sicura intorno all'imbarcazione ed emette un segnale acustico quando un oggetto entra nella zona (*Attivazione della zona di guardia, pagina 115*).

Trasmissione temporizzata: aiuta a ridurre il consumo energetico trasmettendo i segnali radar a intervalli di tempo impostati.

Radar Setup

In una pagina radar, selezionare **Opzioni > Impostazione del radar**.

Sorgente: seleziona la sorgente radar quando ci sono più radar connessi alla rete.

Visualizzazione carta: mostra la carta sotto all'immagine del radar. Se attivata, viene visualizzato il menu Livelli.

Orientamento: consente di modificare la prospettiva del radar.

Crosstalk Rej.: riduce la visualizzazione di possibili disturbi causati da altri radar nelle vicinanze.

Velocità di rotazione: imposta la velocità di rotazione del radar. L'opzione Alta velocità può essere utilizzata per aumentare la frequenza di aggiornamento. In alcuni casi, il radar ruota automaticamente alla velocità normale per migliorare il rilevamento, ad esempio, quando viene selezionato un range più lungo o quando viene utilizzata la funzione MotionScope o Doppio Range.

Aspetto: consente di impostare i colori, la velocità della battuta e l'aspetto.

Installazione: consente di configurare alcuni parametri, come l'offset della prua e il parking dell'antenna.

Riduzione dei disturbi nella schermata Radar

È possibile ridurre l'aspetto dei disturbi causati dalle interferenze nelle vicinanze, se l'impostazione Rifiuto interferenza è attivata.

NOTA: in base al tipo di radar in uso, l'impostazione Rifiuto interferenza configurata per una modalità può non essere compatibile con un'altra modalità o con la funzione overlay.

In una schermata radar, selezionare **Opzioni > Impostazione del radar > Crosstalk Rej.**

Impostazioni dell'aspetto del radar

In una schermata Radar, selezionare **Opzioni > Impostazione del radar > Aspetto**.

NOTA: queste impostazioni non si applicano all'overlay del radar.

Colore sfondo: imposta il colore dello sfondo.

Colore primo piano: imposta lo schema colori per i ritorni del radar.

Luminosità: consente di impostare la luminosità di varie funzioni del radar, ad esempio le aree di portata e i simboli di rilevamento.

Velocità Look-Ahead: sposta la posizione attuale dell'imbarcazione verso la parte inferiore della schermata in proporzione all'aumento della velocità. Immettere la velocità massima per ottenere risultati ottimali.

Impostazioni di installazione del radar

Fronte imbarcazione: compensa la posizione fisica del radar quando non è sull'asse dell'imbarcazione (*Misurazione e impostazione dell'offset nella parte anteriore dell'imbarcazione, pagina 122*).

Configurazione antenna: imposta le dimensioni dell'antenna e la posizione di arresto del radar (*Impostazione di un offset per l'antenna, pagina 122*).

Zona di non trasmissione: imposta l'area nella quale il radar non trasmette segnali (*Attivazione e regolazione della zona di non trasmissione del radar, pagina 113*).

Misurazione e impostazione dell'offset nella parte anteriore dell'imbarcazione

L'offset nella parte anteriore dell'imbarcazione compensa l'orientamento fisico dello scanner del radar su un'imbarcazione, nei casi in cui questo non sia allineato all'asse prua-poppa. L'impostazione dell'offset nella parte anteriore dell'imbarcazione configurata per una modalità radar viene applicata a tutte le altre modalità radar e alla sovrimpressioni del radar.

- 1 Utilizzando una bussola magnetica, cercare di puntare a vista verso un obiettivo fermo nel raggio visibile.
- 2 Misurare la distanza dall'obiettivo sul radar.
- 3 Se la deviazione di rilevamento è superiore a +/- 1 grado, impostare lo scostamento nella parte anteriore dell'imbarcazione.
- 4 In una pagina radar, selezionare **Opzioni > Impostazione del radar > Installazione > Fronte imbarcazione**.
- 5 Selezionare **Su** o **Giù** per regolare l'offset.

Impostazione di un offset per l'antenna

Per impostazione predefinita, l'antenna viene posizionata perpendicolarmente al piedistallo quando non sta ruotando. È possibile regolare questa posizione.

- 1 Nella pagina del radar, selezionare **Opzioni > Impostazione del radar > Installazione > Configurazione antenna > Offset antenna**.
- 2 Utilizzare la barra di scorrimento per regolare la posizione dell'antenna quando è ferma e selezionare **Indietro**.

Impostazioni del livello radar La mia imbarcazione

In una schermata Radar, selezionare **Opzioni > Livelli > La mia imbarcazione**.

Linea di prua: mostra una linea che parte dalla prua verso la direzione dell'imbarcazione nella schermata Radar.

Range Rings: consentono di misurare le distanze nella schermata Radar.

Area di rilevamento: mostra un'area di rilevamento basata sulla linea di prua o su un riferimento Nord per determinare il rilevamento di un oggetto mostrato sulla schermata del radar.

Selezionare l'antenna radar

- 1 Selezionare un'opzione:
 - In una pagina Radar o Radar overlay, selezionare **Opzioni > Impostazione del radar > Sorgente**.
 - Selezionare  > **Comunicazioni > Sorgenti preferite > Radar**.
- 2 Selezionare l'antenna radar.

Autopilota

⚠ AVVERTENZA

È possibile utilizzare la funzione di autopilota solo su una stazione di comando installata accanto a un timone, un acceleratore e un'unità di controllo del timone.

Ogni utente è responsabile della condotta della propria imbarcazione. L'autopilota è uno strumento in grado di migliorare le capacità di navigazione con l'imbarcazione, ma non esime l'utente dalla responsabilità della navigazione della propria imbarcazione. Durante la navigazione, evitare le zone pericolose e non lasciare mai il timone.

Tenersi sempre pronti a riprendere il controllo manuale del timone dell'imbarcazione in modo tempestivo.

Apprendere le modalità d'uso dell'autopilota in acque calme e tranquille.

Usare cautela durante l'uso dell'autopilota vicino a moli, scogli e altre imbarcazioni.

Il sistema autopilota regola continuamente la guida dell'imbarcazione per mantenere una direzione costante (mantenimento della direzione). Il sistema supporta anche la virata manuale e diverse rotte e funzioni di virata automatica.

Quando il chartplotter è collegato a un sistema autopilota Garmin compatibile è possibile attivare e controllare l'autopilota dal chartplotter. Per informazioni sui sistemi autopilota Garmin compatibili, visitare il sito garmin.com.

Quando il chartplotter è collegato a un sistema autopilota Yamaha® compatibile, è possibile controllare l'autopilota dal chartplotter utilizzando la schermata dell'autopilota Yamaha e la barra in overlay (*Autopilota Yamaha*, pagina 130). Per informazioni sui sistemi autopilota Yamaha compatibili, contattare il proprio rivenditore Yamaha.

Configurazione autopilota

AVVISO

Per evitare danni all'imbarcazione, l'autopilota deve essere installato e configurato da personale qualificato. Per una corretta installazione e configurazione è necessaria una conoscenza dei componenti del sistema di virata e dei sistemi elettrici in ambiente nautico.

Il sistema di autopilota deve essere configurato per poter funzionare correttamente con l'imbarcazione. È possibile configurare l'autopilota utilizzando un chartplotter presente nella stessa rete NMEA 2000 dell'autopilota. Per le istruzioni di configurazione, visitare il sito web support.garmin.com e scaricare la guida alla configurazione per il modello di autopilota specifico.

Selezione della sorgente HDG preferita

AVVISO

Per risultati ottimali, utilizzare la bussola interna della CCU dell'autopilota per determinare la sorgente HDG. L'uso di una bussola GPS di terze parti può causare la ricezione di dati errati e ritardi eccessivi. L'autopilota necessita di informazioni puntuali e pertanto non può utilizzare spesso i dati di una bussola GPS di terze parti per la posizione GPS o la velocità. Se viene utilizzata una bussola GPS di terze parti, è probabile che l'autopilota segnalerà periodicamente la perdita dei dati di navigazione e della sorgente della velocità.

Se si dispone di più di una sorgente HDG sulla rete, è possibile selezionare la sorgente preferita. La sorgente dovrebbe essere una bussola GPS magnetica o un sensore di rotta magnetico.

- 1 Dalla schermata Autopilota, selezionare **Opzioni > Impostazione pilota automatico > Sorgenti preferite**
- 2 Selezionare una sorgente.

Se la sorgente HDG selezionata non è disponibile, la schermata dell'autopilota non visualizza alcun dato.

Apertura della schermata autopilota

Prima di poter avviare la schermata autopilota, è necessario avere un autopilota Garmin compatibile installato e configurato.

Selezionare **Imbarcaz. > Autopilota**.

Schermata Autopilota

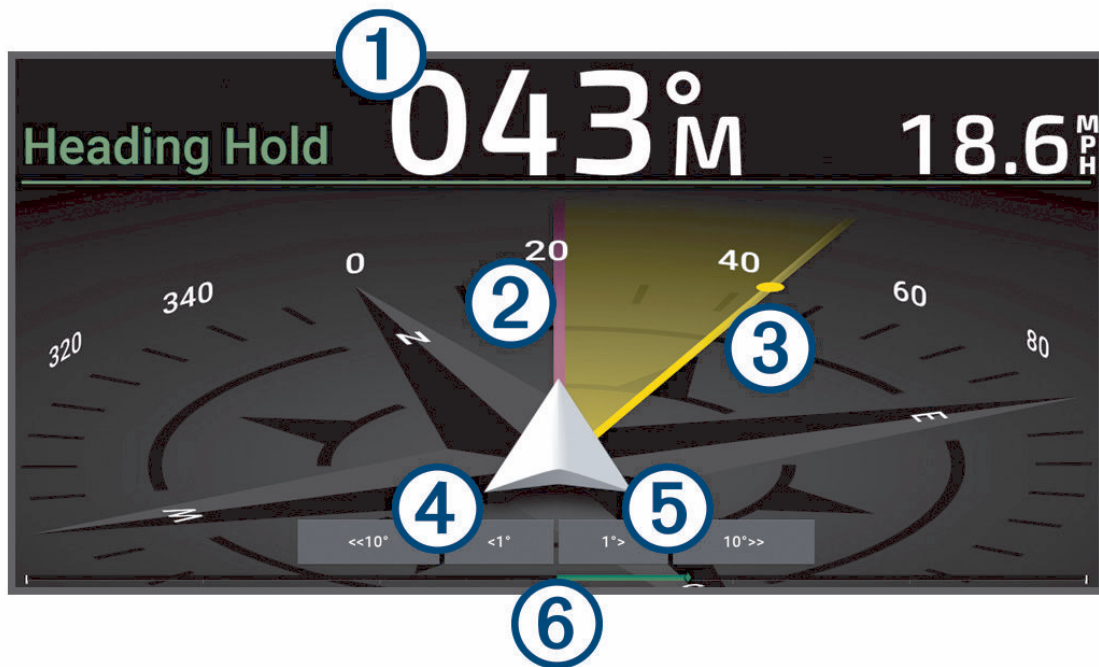

①	Direzione effettiva (in modalità standby) Direzione impostata (quando attivato)
②	Direzione
③	Direzione impostata (la direzione dell'autopilota è corretta in avanti)
④	Virata a sinistra (per regolare la direzione desiderata in base all'incremento mostrato)
⑤	Virata a dritta (per regolare la direzione desiderata in base all'incremento mostrato)
⑥	Indicatore posizione timone (disponibile quando il sensore del timone è collegato)

Regolare l'incremento della correzione di direzione per gradi

- 1 Dalla schermata Autopilota, selezionare **Opzioni > Impostazione pilota automatico > Gradi di accostata**.
- 2 Selezionare un incremento.

Impostare il Gain Timone

È possibile regolare il livello di attività del timone.

- 1 Nella pagina Autopilota, selezionare **Opzioni > Impostazione pilota automatico > Impostazione sensibilità attuatore > Gain Timone**.
- 2 Selezionare una percentuale.

La selezione di una percentuale più alta riduce l'attività del timone e le correzioni della direzione. Più alta è la percentuale, più la rotta devia prima che l'autopilota intervenga a correggerla.

SUGGERIMENTO: in condizioni variabili a basse velocità, l'aumento della percentuale del Gain Timone riduce l'attività del timone.

Attivazione della funzione Shadow Drive™.

⚠ AVVERTENZA

Se la funzione Shadow Drive è disattivata, virare manualmente l'imbarcazione non disattiverà l'autopilota. È necessario utilizzare l'unità di controllo o il chartplotter collegato per disattivare l'autopilota.

NOTA: la funzione Shadow Drive non è disponibile in tutti i modelli di autopilota.

Se la funzione Shadow Drive è stata disattivata, è necessario riattivarla prima di poter governare manualmente l'imbarcazione per disinnestare il sistema autopilota.

- 1 Dalla schermata autopilota, selezionare **Opzioni > Impostazione pilota automatico > Impostazione Shadow Drive**.
- 2 Se viene visualizzato **Disattivato**, selezionare **Shadow Drive** per attivare la funzione Shadow Drive. La funzione Shadow Drive è attivata. Ripetere questi passaggi per disattivare di nuovo la funzione.

Barra autopilota in sovrapposizione

NOTA: non tutte le opzioni sono disponibili su tutti i modelli di autopilota.

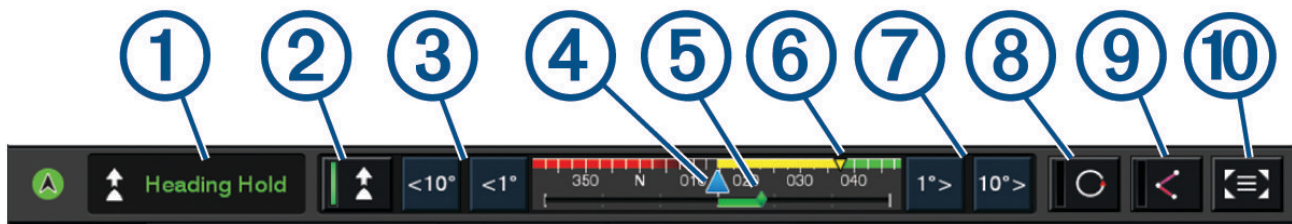

①	Stato del pilota automatico
②	Attiva e disattiva il mantenimento della direzione
③	Consente di virare a sinistra
④	Direzione
⑤	Indicatore posizione timone (disponibile solo quando il sensore del timone è collegato)
⑥	Direzione impostata (la direzione dell'autopilota è corretta in avanti)
⑦	Consente di virare a destra
⑧	Innesta l'ultimo schema di virata utilizzato
⑨	Attiva la modalità Segui rotta (disponibile solo quando l'autopilota è in stato di standby e si naviga utilizzando Vai a, Crea Rotta o Auto Guidance)
⑩	Consente di aprire la schermata e il menu dell'autopilota completi

Attivare l'autopilota

Quando viene attivato, l'autopilota prende il controllo del timone e guida l'imbarcazione mantenendo la direzione.

In qualsiasi schermata, selezionare **Attiva**.

La direzione impostata viene visualizzata al centro della schermata Autopilota.

Regolazione della rotta utilizzando il timone

NOTA: quando è attivato l'autopilota, per poter regolare la rotta utilizzando il timone è necessario attivare la funzione Shadow Drive .

Con l'autopilota attivato, far virare manualmente l'imbarcazione utilizzando il timone.

Nella parte superiore della schermata della direzione, Shadow Drive e  appaiono in giallo e si ha il pieno controllo della virata utilizzando il timone.

Quando si rilascia il timone e si mantiene una rotta specifica per alcuni secondi, l'autopilota riattiva il mantenimento della rotta sulla nuova direzione.

Regolazione della direzione del chartplotter in modalità di correzione per gradi

1 Attivare un mantenimento direzione (*Attivare l'autopilota, pagina 126*).

2 Selezionare un'opzione:

- Selezionare <1° o 1°> per iniziare una virata di 1°.
- Selezionare <<10° o 10°>> per iniziare una virata di 10°.
- Tenere premuto <1° o 1°> per iniziare una virata a velocità controllata.
L'imbarcazione continua a virare finché il tasto non viene rilasciato.
- Tenere premuto <<10° o 10°>> per iniziare una sequenza di virate di 10°.

Percorsi impostati

AVVERTENZA

L'utente ha la responsabilità di manovrare in modo sicuro la propria imbarcazione. Non iniziare un percorso finché non si è sicuri che nell'acqua non ci siano ostacoli.

L'autopilota può guidare l'imbarcazione in percorsi preimpostati per la pesca e può eseguire altre manovre speciali, come ad esempio inversioni di rotta e le manovre di Williamson.

Seguire il percorso Inverti rotta

È possibile utilizzare il percorso Inverti rotta per ruotare l'imbarcazione di 180 gradi e mantenere la nuova direzione.

1 Nella schermata autopilota, selezionare **Opzioni > Percorsi Impostati > Inversione a U**.

2 Selezionare **Attiva sinistra** o **Attiva dritta**.

Impostare e seguire il percorso circolare

È possibile utilizzare il percorso circolare per guidare l'imbarcazione in un cerchio continuo, in una determinata direzione e in un intervallo di tempo specifico.

1 Nella schermata autopilota, selezionare **Opzioni > Percorsi Impostati > Cerchi**.

2 Se necessario, selezionare **Ora** e selezionare l'ora in cui l'autopilota dovrà guidare l'imbarcazione a compiere un cerchio completo.

3 Selezionare **Attiva sinistra** o **Attiva dritta**.

Impostare e seguire un percorso a zigzag

È possibile utilizzare il percorso a zigzag per guidare l'imbarcazione da sinistra a dritta e viceversa, in un orario e angolo specifico, seguendo la direzione corrente.

- 1 Nella schermata autopilota, selezionare **Opzioni > Percorsi Impostati > Zigzag**.
- 2 Se necessario, selezionare **Ampiezza** e selezionare un grado.
- 3 Se necessario, selezionare **Periodo** e selezionare una durata.
- 4 Selezionare **Attiva zigzag**.

Seguire il percorso Manovra di Williamson

È possibile utilizzare il percorso Manovra di Williamson per cambiare la rotta dell'imbarcazione e passare accanto alla posizione in cui è iniziato il percorso Manovra di Williamson. Il percorso Manovra di Williamson può essere utilizzato nei casi di uomo a mare.

- 1 Nella schermata autopilota, selezionare **Opzioni > Percorsi Impostati > Manovra di Williamson**.
- 2 Selezionare **Attiva sinistra** o **Attiva dritta**.

Seguire un percorso Orbita

È possibile utilizzare il percorso Orbita per guidare l'imbarcazione in un cerchio continuo intorno al waypoint attivo. La dimensione del cerchio è definita dalla distanza dal waypoint attivo quando si inizia il percorso Orbita.

- 1 Nella schermata Autopilota, selezionare **Opzioni > Percorsi Impostati > Orbita**.
- 2 Selezionare **Attiva sinistra** o **Attiva dritta**.

Impostare e seguire il percorso Trifoglio

È possibile utilizzare il percorso Trifoglio per guidare l'imbarcazione in modo che passi ripetutamente su un waypoint attivo. Quando si inizia un percorso Trifoglio, l'autopilota conduce l'imbarcazione verso il waypoint attivo e inizia il percorso Trifoglio.

È possibile regolare la distanza tra il waypoint e la posizione in cui l'autopilota ruota l'imbarcazione per passare un'altra volta sul waypoint. L'impostazione predefinita ruota l'imbarcazione a una distanza di 300 m (1000 piedi) dal waypoint attivo.

- 1 Nella schermata Autopilota, selezionare **Opzioni > Percorsi Impostati > Trifoglio**.
- 2 Se necessario, selezionare **Lunghezza** e selezionare una distanza.
- 3 Selezionare **Attiva sinistra** o **Attiva dritta**.

Impostare e seguire un percorso Ricerca

È possibile utilizzare il percorso Ricerca per guidare l'imbarcazione in modo da formare cerchi sempre più ampi a partire dal waypoint attivo, creando un percorso a spirale. Quando si inizia il percorso di ricerca, l'autopilota guida immediatamente l'imbarcazione in un cerchio centrato sul waypoint attivo ed espande la spirale al completamento di ogni cerchio.

È possibile regolare la distanza tra ogni cerchio della spirale. La distanza predefinita tra i cerchi è 20 metri (50 piedi).

- 1 Nella schermata Autopilota, selezionare **Opzioni > Percorsi Impostati > Ricerca**.
- 2 Se necessario, selezionare **Ricerca spaziatura** e selezionare una distanza.
- 3 Selezionare **Attiva sinistra** o **Attiva dritta**.

Annullare un percorso impostato

- Guidare fisicamente l'imbarcazione.

NOTA: la funzione Shadow Drive deve essere attivata per annullare un percorso impostato tramite la guida fisica dell'imbarcazione.

- Selezionare **◀** o **▶** per annullare un percorso utilizzando la modalità di guida per gradi.
- Selezionare **Standby**.

Configurare la risposta dell'autopilota

L'impostazione Risposta consente di regolare la reattività dell'autopilota in base alla variabilità delle condizioni di mare e vento.

Per una configurazione avanzata dell'autopilota, vedere la guida di configurazione inclusa con il sistema autopilota.

1 Nella schermata autopilota, selezionare **Opzioni > Risposta**.

2 Regolare la risposta del timone.

Se si desidera avere il timone più reattivo e muoverlo più rapidamente, aumentare il valore. Se il timone risponde e si muove troppo, diminuire il valore.

Attivare i comandi dell'autopilota da un orologio Garmin

È possibile controllare l'autopilota Garmin con un orologio Garmin compatibile. Per un elenco di smartwatch Garmin compatibili, visitare il sito web garmin.com.

NOTA: le Smart Notification non sono disponibili sull'orologio quando è attivato il controllo remoto dell'autopilota.

1 Selezionare **Comunicazioni > Dispositivi wireless > App Connect IQ™ > Controllo autopilota > Attiva > Nuova connessione**.

2 Seguire le istruzioni visualizzate sullo schermo.

Personalizzare le azioni dei pulsanti dell'autopilota

Prima di poter impostare le azioni dei pulsanti dell'autopilota, è necessario installare e configurare un autopilota Garmin compatibile.

È possibile selezionare fino a tre azioni dell'autopilota da eseguire tramite l'orologio Garmin.

NOTA: le azioni dell'autopilota disponibili dipendono dall'autopilota installato.

1 Sul chartplotter, selezionare **Comunicazioni > Dispositivi wireless > App Connect IQ™ > Controllo autopilota > Pulsante Azioni**.

2 Selezionare un pulsante.

3 Selezionare un'azione.

Controllo dell'autopilota con un telecomando GRID 20

NOTA: è possibile controllare l'autopilota con un telecomando GRID 20 solo quando i pulsanti di virata sono visibili sullo schermo. Quando si include la schermata dell'autopilota come parte di una combinazione, potrebbe essere necessario fare clic sulla finestra dell'autopilota nella combinazione per visualizzarla a schermo intero prima di poter utilizzare il telecomando GRID 20.

- Premere la manopola per modificare la modalità.
- In modalità di correzione per gradi, ruotare la manopola per virare.
Ogni rotazione della manopola produce una virata di un grado.
- In modalità di risposta dell'autopilota, ruotare la manopola per regolare l'impostazione **Risposta**.
- In modalità di correzione della direzione timone, tenere il joystick a destra o sinistra per virare.

Telecomando dell'autopilota Reactor™

AVVERTENZA

Ogni utente è responsabile della condotta della propria imbarcazione. L'autopilota è uno strumento in grado di migliorare le capacità di navigazione con l'imbarcazione, ma non esime l'utente dalla responsabilità della navigazione della propria imbarcazione. Durante la navigazione, evitare le zone pericolose e non lasciare mai il timone.

È possibile connettere il telecomando dell'autopilota Reactor al chartplotter in modalità wireless per controllare il sistema autopilota Reactor.

Per ulteriori informazioni sull'uso del telecomando, vedere le istruzioni sul telecomando dell'autopilota Reactor all'indirizzo garmin.com

Associazione del telecomando dell'autopilota Reactor al chartplotter

- 1 Selezionare **Opzioni > Comunicazioni > Dispositivi wireless > Telecomandi wireless > Telecomando autopilota.**
- 2 Se necessario, selezionare **Attiva.**
- 3 Selezionare **Nuova connessione.**
- 4 Sul telecomando, selezionare  > **Pair with MFD.**
Il chartplotter emette un segnale acustico e mostra un messaggio di conferma.
- 5 Sul chartplotter, selezionare **Sì** per completare il processo di associazione.

Modifica delle funzioni dei tasti azione del telecomando dell'autopilota Reactor

È possibile modificare le sequenze o le funzioni assegnate ai tasti azione del telecomando dell'autopilota Reactor.

- 1 Selezionare  > **Comunicazioni > Dispositivi wireless > Telecomandi wireless > Telecomando autopilota > Pulsante Azioni.**
- 2 Selezionare un tasto azione da modificare.
- 3 Selezionare un modello o un'azione da assegnare al tasto azione.

Aggiornamento del software del telecomando dell'autopilota Reactor

È possibile aggiornare il software del telecomando dell'autopilota Reactor utilizzando il chartplotter.

- 1 Inserire una scheda di memoria nel relativo alloggiamento sul computer.
- 2 Accedere alla pagina garmin.com/software/autopilot_remote_control e selezionare **Software.**
- 3 Selezionare **Download.**
- 4 Leggere e accettare i termini.
- 5 Selezionare **Download.**
- 6 Scegliere una posizione, quindi selezionare **Salva.**
- 7 Fare doppio clic sul file scaricato.
- 8 Selezionare **Successivo.**
- 9 Selezionare l'unità associata alla scheda di memoria, quindi selezionare **Successivo > Fine.**
- 10 Sul chartplotter, inserire la scheda di memoria nell'apposito alloggiamento.
- 11 Selezionare  > **Comunicazioni > Dispositivi wireless > Telecomando autopilota > Aggiorna software.**

Autopilota Yamaha

⚠ AVVERTENZA

È possibile utilizzare la funzione di autopilota solo su una stazione di comando installata accanto a un timone, un acceleratore e un'unità di controllo del timone.

Ogni utente è responsabile della condotta della propria imbarcazione. L'autopilota è uno strumento in grado di migliorare le capacità di navigazione con l'imbarcazione, ma non esime l'utente dalla responsabilità della navigazione della propria imbarcazione. Durante la navigazione, evitare le zone pericolose e non lasciare mai il timone.

Tenersi sempre pronti a riprendere il controllo manuale del timone dell'imbarcazione in modo tempestivo.

Apprendere le modalità d'uso dell'autopilota in acque calme e tranquille.

Usare cautela durante l'uso dell'autopilota vicino a moli, scogli e altre imbarcazioni.

Il sistema autopilota regola continuamente la guida dell'imbarcazione per mantenere una direzione costante (mantenimento della direzione).

Quando il chartplotter è connesso a un sistema autopilota Yamaha compatibile, è possibile visualizzare le informazioni dell'autopilota utilizzando la pagina dell'autopilota Yamaha e la barra degli overlay. Per informazioni sui sistemi autopilota Yamaha compatibili, contattare il proprio rivenditore Yamaha.

Pagina autopilota Yamaha

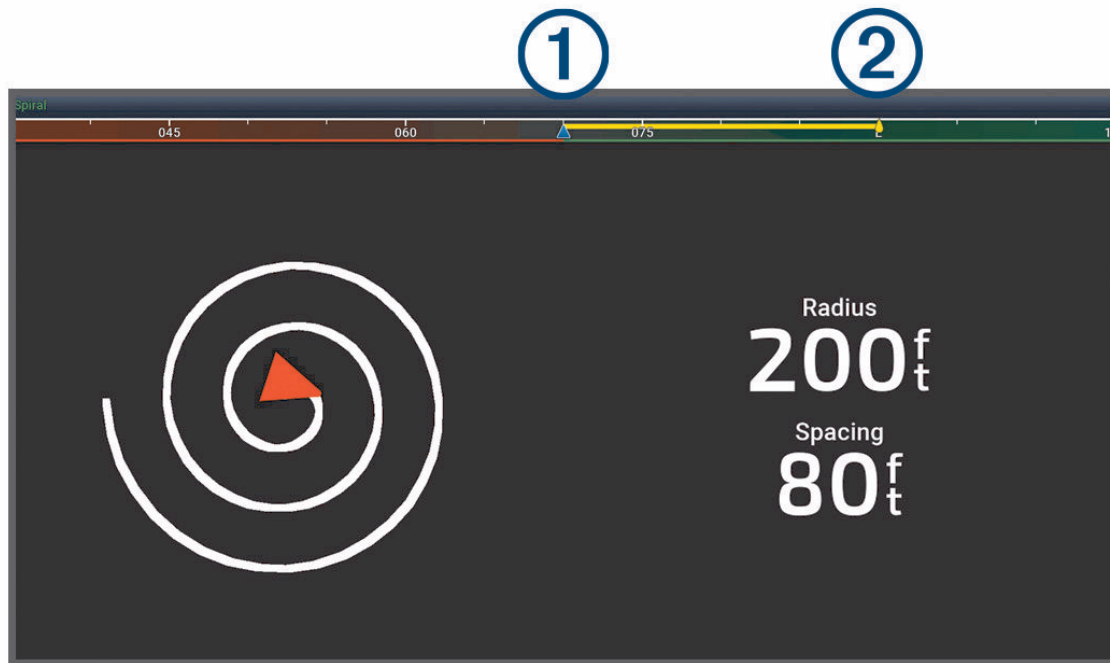

①

Direzione

②

Direzione impostata (la direzione dell'autopilota è corretta in avanti)

Impostazioni autopilota Yamaha

Da una pagina del motore Yamaha, selezionare **Opzioni > Impostazione autopilota**.

Impostazione modello: consente di selezionare la rotta dell'autopilota.

Direzione: imposta una rotta a sinistra o a dritta.

Spaziatura: consente di impostare lo spazio della rotta.

Lunghezza: consente di impostare la lunghezza della rotta.

Ampiezza: imposta l'angolo per la rotta a zig-zag.

Raggio iniziale: imposta il raggio della rotta a spirale.

Modalità punto finale della traccia: imposta la modalità per l'autopilota quando raggiunge la fine di una rotta.

L'opzione FishPoint® mantiene la posizione, ma non mantiene la direzione. L'opzione DriftPoint® consente all'imbarcazione di spostarsi con il vento o la corrente mantenendo la direzione selezionata, ma non la posizione. L'opzione StayPoint® mantiene la posizione e la direzione. L'opzione Decelerazione arresta il motore, ma non mantiene la posizione né la direzione. L'opzione Nessuna decel. non arresta il motore.

Offset di mantenimento rotta: imposta una distanza per la navigazione parallela a una rotta.

NOTA: informazioni dettagliate sul funzionamento del sistema joystick e autopilota Yamaha sono reperibili nella *Guida rapida* inclusa nel kit Joystick/Autopilota più recente.

Barra autopilota in sovrimpressione Yamaha



①	Modalità autopilota
②	Direzione
③	Direzione impostata (la direzione dell'autopilota è corretta in avanti)
④	Consente di aprire la schermata e il menu dell'autopilota completi

Controllare il motore elettrico Force®

⚠ AVVERTENZA

Non accendere il motore quando l'elica è fuori dall'acqua. Il contatto con l'elica rotante può provocare gravi lesioni.

Non utilizzare il motore in aree in cui sono presenti persone in acqua che potrebbero entrare a contatto con le parti in movimento del motore.

Prima di pulire o intervenire sull'elica, scollegare sempre il motore dalla batteria per evitare possibili incidenti.

Ogni utente è responsabile della condotta della propria imbarcazione. Le funzioni di autopilota sul motore elettrico migliorano la governabilità dell'imbarcazione, ma non esimono l'utente dal navigare responsabilmente e con prudenza. Durante la navigazione, evitare le zone pericolose e non lasciare mai il timone.

Apprendere le modalità d'uso dell'autopilota in acque calme e tranquille.

Usare cautela durante l'uso dell'autopilota vicino a moli, scogli e altre imbarcazioni.

⚠ ATTENZIONE



Quando si utilizzano le funzioni dell'autopilota, prepararsi ad arresti improvvisi, accelerazioni e virate.

Quando si esegue lo stivaggio o l'installazione del motore, prestare attenzione alle superfici scivolose intorno al motore. Lo scivolamento durante lo stivaggio o l'installazione del motore può causare lesioni.

È possibile collegare il motore elettrico Force al chartplotter per visualizzare e controllare il motore utilizzando il chartplotter.

Connessione a un Trolling Motor

È possibile connettere il chartplotter in modalità wireless a un trolling motor Garmin Force sull'imbarcazione per controllare il trolling motor dal chartplotter.

- 1 Accendere il chartplotter e il trolling motor.
- 2 Attivare la rete Wi-Fi sul chartplotter ([Configurazione della rete Wi-Fi, pagina 32](#)).
- 3 Se alla Garmin Marine Network sono connessi più chartplotter, assicurarsi che questo chartplotter sia l'host della rete Wi-Fi ([Cambiare l'host Wi-Fi, pagina 33](#)).
- 4 Sul chartplotter, selezionare  > **Comunicazioni** > **Dispositivi wireless** > **Trolling motor Garmin**.
- 5 Sul pannello dello schermo del trolling motor, premere  tre volte per impostare la modalità di associazione.  sul pannello dello schermo del trolling motor è blu fisso durante la ricerca di una connessione al chartplotter e diventa verde quando la connessione viene stabilita correttamente.

Dopo aver connesso correttamente il chartplotter e il trolling motor, attivare la barra di overlay del trolling motor per controllare il motore ([Aggiunta dei comandi del Trolling Motor alle schermate, pagina 132](#)).

Aggiunta dei comandi del Trolling Motor alle schermate

Dopo aver connesso il chartplotter al trolling motor Force, è necessario aggiungere la barra di controllo del trolling motor alle schermate per controllarlo.

- 1 Aprire una schermata dalla quale si desidera controllare il Trolling Motor.
- 2 Selezionare un'opzione:
 - A schermo intero, selezionare il **Opzioni** > **Modifica overlay**.
 - Da una schermata combinata, selezionare il **Opzioni** > **Modifica** > **Overlay**.
- 3 Selezionare **Barra superiore** o **Barra inferiore**.
- 4 Selezionare **Barra Trolling Motor**.









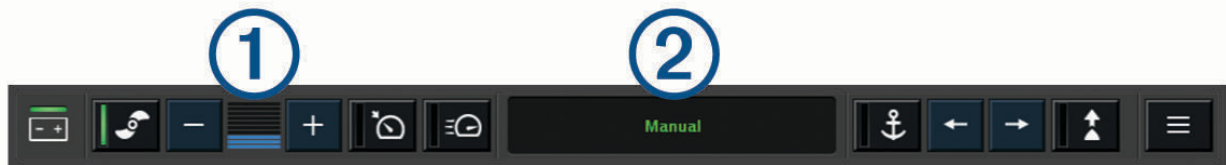



Ripetere questa procedura per aggiungere i comandi del trolling motor a tutte le schermate da cui si desidera controllare il trolling motor.

Barra di controllo del trolling motor

La barra di controllo del trolling motor consente di controllare un trolling motor Force e di visualizzare lo stato del motore.

Selezionare un elemento per attivarlo. Il pulsante si illumina quando viene selezionato. Selezionare nuovamente l'elemento per disattivarlo.



	Stato della batteria del trolling motor.
	Attiva e disattiva la propulsione.
	Riduce la velocità.
	Indicatore di velocità.
	Aumenta la velocità.
	Attiva il cruise control sulla SOG corrente.
	Attiva la velocità massima di propulsione.
	Stato del trolling motor.
	Attiva il punto di ormeggio, che utilizza il trolling motor per mantenere la posizione.
	Consente al trolling motor di effettuare una virata. Quando è attivato il punto di ormeggio, premere per spostarne la posizione in avanti, all'indietro, a sinistra o a destra.
	Attiva il mantenimento direzione (impostare e mantenere la direzione corrente). Quando il trolling motor è in modalità di mantenimento direzione, viene visualizzata una barra dell'autopilota nella barra del trolling motor.
	Consente di aprire le impostazioni del trolling motor.

Impostazioni del trolling motor

Dalla barra del trolling motor, selezionare .

Calibra: consente di calibrare la bussola del trolling motor (*Calibrazione della bussola del trolling motor, pagina 134*) e di impostare l'offset prua del trolling motor (*Impostazione dell'offset della prua, pagina 135*).

Guadagno ancora: consente di impostare la risposta del trolling motor in modalità punto di ormeggio. Se è necessario avere il trolling motor più reattivo e muoverlo più rapidamente, aumentare il valore. Se il motore si muove troppo, diminuire il valore.

Guadagno navigazione: consente di impostare la risposta del trolling motor durante la navigazione. Se è necessario avere il trolling motor più reattivo e muoverlo più rapidamente, aumentare il valore. Se il motore si muove troppo, diminuire il valore.

Modalità Mantenimento heading: consente di impostare la modalità di mantenimento della direzione. L'opzione Allineamento imbarcazione tenta di mantenere l'imbarcazione puntata nella stessa direzione, indipendentemente dalla deriva. L'opzione Vai a consente di navigare in linea retta nella direzione richiesta.

Modalità di arrivo: consente di impostare il comportamento del trolling motor quando si raggiunge la fine di una rotta. Con l'impostazione Punto di ormeggio, il trolling motor mantiene la posizione utilizzando la funzione di blocco dell'ancoraggio quando l'imbarcazione raggiunge la fine della rotta. Con l'impostazione Manuale, l'elica si spegne quando l'imbarcazione raggiunge la fine della rotta.

ATTENZIONE

L'utente ha la responsabilità di manovrare in modo sicuro la propria imbarcazione. Quando si utilizza l'impostazione Manuale per l'opzione Modalità di arrivo, occorre prepararsi a prendere il controllo dell'imbarcazione.

Accensione auto attivata: consente di accendere il trolling motor quando si collega l'alimentazione al sistema.

Lato di stivaggio elica: consente di impostare il lato del trolling motor verso il quale deve ruotare l'elica per riporre il trolling motor. Ciò è utile durante lo stivaggio di altri elementi vicino all'elica.

Tasti di scelta rapida: consente di attivare i tasti di scelta sul telecomando del trolling motor in modo da utilizzarli con questo specifico chartplotter. I tasti funzionano con un solo chartplotter alla volta.

Ripristina predefiniti: consente di ripristinare le impostazioni del trolling motor ai valori predefiniti.

Assegnazione di una scelta rapida ai tasti del telecomando del trolling motor

È possibile aprire rapidamente le pagine utilizzate più di frequente assegnando un tasto di scelta rapida al telecomando del trolling motor. Ad esempio, è possibile creare una scelta rapida alla pagina dell'ecoscandaglio e delle carte.

NOTA: se sulla rete sono presenti più chartplotter, è possibile assegnare tasti di scelta rapida solo a uno di questi.

- 1 Aprire una pagina.
- 2 Tenere premuto un tasto di scelta rapida.

SUGGERIMENTO: la scelta rapida viene salvata anche nella categoria Aggiunti con il numero del tasto di scelta rapida.

Calibrazione della bussola del trolling motor

È necessario calibrare la bussola nel trolling motor prima di utilizzare le funzioni dell'autopilota.

- 1 Portare l'imbarcazione in mare aperto e calmo.
- 2 Dalla barra del trolling motor, selezionare  > **Calibra** > **Calibrazione bussola**.
- 3 Seguire le istruzioni visualizzate sullo schermo.

Impostazione dell'offset della prua

In base all'angolo di installazione, il trolling motor potrebbe non allinearsi alla linea centrale dell'imbarcazione. Per ottenere risultati ottimali, è necessario impostare l'offset della prua.

- 1 Regolare l'angolo del trolling motor ① in modo che sia allineato alla linea centrale dell'imbarcazione ②, puntando in avanti.

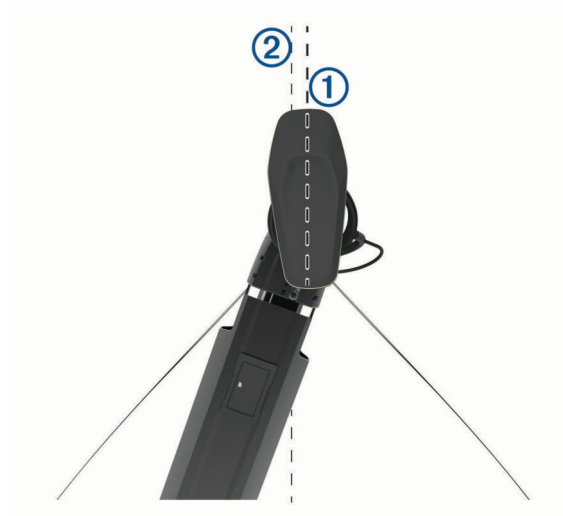

- 2 Dalla barra del trolling motor, selezionare  > Calibra > Offset prua.

DSC (Digital Selective Calling)

Chartplotter e VHF in rete

Se si collega una radio VHF compatibile al chartplotter, saranno attivate anche queste funzioni.

- Il chartplotter è in grado di trasferire la posizione GPS alla radio. Se la radio è dotata di tale funzione, le informazioni sulla posizione GPS vengono trasmesse con le chiamate DSC.
- Il chartplotter è in grado di ricevere informazioni sulla posizione o sulle chiamate di emergenza DSC (Digital Selective Calling) dalla radio.
- Il chartplotter è in grado di rilevare le posizioni delle imbarcazioni che inviano rapporti di posizione.

Se si utilizza una radio Garmin NMEA 2000 VHF collegata al chartplotter, anche queste funzioni sono attivate.

- Il chartplotter consente di impostare rapidamente e inviare dettagli sulle chiamate singole normali alla radio VHF Garmin.
- Quando si effettua una chiamata di DSC-MOB, sul chartplotter viene visualizzata la schermata Uomo a mare e viene inviata la richiesta di raggiungere il punto MOB.
- Quando si effettua una chiamata DSC-MOB dal chartplotter, sulla radio viene visualizzata la pagina Chiamata di emergenza per effettuare una chiamata di emergenza.
- È possibile avviare altre chiamate SOS sul chartplotter e inviarle tramite la radio.

Per informazioni sull'installazione e sul collegamento di una radio VHF, consultare le istruzioni di installazione della radio VHF.

Attivazione del DSC

Selezionare  > Altre imbarcazioni > DSC.

Elenco DSC

L'elenco DSC è un registro delle chiamate DSC più recenti e di altri contatti DSC inseriti. L'elenco DSC può contenere fino a 100 voci. Nell'elenco DSC è riportata la chiamata più recente ricevuta da un'imbarcazione. Se viene ricevuta una seconda chiamata dalla stessa imbarcazione, la chiamata precedente verrà sostituita da quest'ultima nell'elenco delle chiamate.

È possibile visualizzare l'elenco DSC dal menu messaggi e avvisi ([Messaggi e avvisi, pagina 167](#)).

Visualizzare l'elenco DSC

Per poter visualizzare l'elenco DSC, è necessario connettere il chartplotter a una radio VHF che supporta DSC.

In una mappa o visualizzazione mappa 3D, selezionare **••• > Livelli > Altre imbarcazioni > DSC > Elenco DSC**.

SUGGERIMENTO: è possibile accedere rapidamente all'elenco DSC dal menu di messaggi e avvisi ([Messaggi e avvisi, pagina 167](#)).

Aggiungere un contatto DSC

È possibile aggiungere un'imbarcazione all'elenco DSC. È possibile effettuare chiamate a un contatto DSC dal chartplotter.

1 In una mappa o visualizzazione mappa 3D, selezionare **••• > Livelli > Altre imbarcazioni > DSC > Elenco DSC > Aggiungi contatto**.

SUGGERIMENTO: è possibile accedere rapidamente all'elenco DSC dal menu di messaggi e avvisi ([Messaggi e avvisi, pagina 167](#)).

2 Immettere il numero MMSI (Maritime Mobile Service Identity) dell'imbarcazione.

3 Immettere il nome dell'imbarcazione.

Ricezione di chiamate di emergenza

Se il chartplotter è collegato a una radio VHF compatibile, il chartplotter avvisa quando la radio VHF riceve una chiamata di soccorso DSC. Se insieme alla chiamata di emergenza sono state inviate informazioni sulla posizione, queste vengono registrate.

Il contrassegna una chiamata di emergenza nell'elenco DSC e salva la posizione dell'imbarcazione nella carta di navigazione al momento dell'invio della chiamata DSC.

Navigare verso un'imbarcazione in emergenza

L'icona contrassegna una chiamata di emergenza nell'elenco DSC e salva la posizione dell'imbarcazione nella carta di navigazione al momento dell'invio della chiamata DSC.

1 In una mappa o visualizzazione mappa 3D, selezionare **••• > Livelli > Altre imbarcazioni > DSC > Elenco DSC**.

SUGGERIMENTO: è possibile accedere rapidamente all'elenco DSC dal menu di messaggi e avvisi ([Messaggi e avvisi, pagina 167](#)).

2 Selezionare una chiamata con rapporto di posizione.

3 Selezionare **Controlla > Naviga verso**.

4 Selezionare **Vai a** o **Crea Rotta**.

Chiamate di emergenza Uomo a mare effettuate da una radio VHF

Quando il chartplotter è collegato a una radio VHF compatibile con NMEA 2000 e viene effettuata una chiamata di emergenza DSC Uomo a mare dalla radio, sul chartplotter viene visualizzata la schermata Uomo a mare e viene inviata la richiesta di raggiungere il punto dell'uomo a mare. Se si dispone di un sistema di pilota automatico compatibile collegato alla rete, il chartplotter invia la richiesta di effettuare una manovra di Williamson al punto dell'uomo a mare.

Se si annulla la chiamata di emergenza Uomo a mare sulla radio, la schermata in cui viene richiesto di attivare la navigazione verso la posizione Uomo a mare non viene più visualizzata sul chartplotter.

Eseguire una chiamata DSC-MOB e SOS dal chartplotter

Quando il chartplotter è collegato a una radio compatibile con Garmin NMEA 2000 e viene effettuata una chiamata di emergenza DSC-MOB o SOS, sulla radio viene visualizzata la pagina Chiamata di emergenza in modo da consentire di effettuare rapidamente una chiamata DSC.

Per informazioni su come effettuare chiamate di emergenza dalla radio, vedere il Manuale dell'utente della radio VHF. Per ulteriori informazioni sulla modalità di posizionamento di un MOB o SOS, visualizzare [Salva la posizione SOS o di uomo a mare, pagina 62](#).

Tracciamento della posizione

È possibile collegare una radio VHF alla stessa rete NMEA 2000 del chartplotter per inviare e ricevere rapporti di posizione. Per utilizzare questa funzione, l'imbarcazione deve inviare i dati PGN corretti (PGN 129808; Informazioni sulle chiamate DSC).

Quando si collega il chartplotter a una radio VHF tramite 0183 NMEA, è possibile rilevare le imbarcazioni che inviano rapporti di posizione.

Ogni chiamata con rapporto di posizione ricevuta viene registrata nell'elenco DSC ([Elenco DSC, pagina 136](#)).

Visualizzare un rapporto posizione

- 1 In una mappa o visualizzazione mappa 3D, selezionare **••• > Livelli > Altre imbarcazioni > DSC > Elenco DSC**.
SUGGERIMENTO: è possibile accedere rapidamente all'elenco DSC dal menu di messaggi e avvisi ([Messaggi e avvisi, pagina 167](#)).
- 2 Selezionare una chiamata con rapporto di posizione.
- 3 Selezionare **Controlla**.
- 4 Selezionare un'opzione:
 - Per visualizzare i dettagli del rapporto posizione, selezionare **>**.
 - Per visualizzare su una carta contrassegnando la posizione, selezionare **<**.

Navigare verso un'imbarcazione agganciata

- 1 In una mappa o visualizzazione mappa 3D, selezionare **••• > Livelli > Altre imbarcazioni > DSC > Elenco DSC**.
SUGGERIMENTO: è possibile accedere rapidamente all'elenco DSC dal menu di messaggi e avvisi ([Messaggi e avvisi, pagina 167](#)).
- 2 Selezionare una chiamata con rapporto di posizione.
- 3 Selezionare **Controlla > Naviga verso**.
- 4 Selezionare **Vai a o Crea Rotta**.

Creare waypoint alla posizione dell'imbarcazione agganciata

- 1 In una mappa o visualizzazione mappa 3D, selezionare **••• > Livelli > Altre imbarcazioni > DSC > Elenco DSC**.
SUGGERIMENTO: è possibile accedere rapidamente all'elenco DSC dal menu di messaggi e avvisi ([Messaggi e avvisi, pagina 167](#)).
- 2 Selezionare una chiamata con rapporto di posizione.
- 3 Selezionare **Controlla > Crea waypoint**.

Modificare le informazioni di una chiamata DSC

- 1 In una mappa o visualizzazione mappa 3D, selezionare **••• > Livelli > Altre imbarcazioni > DSC > Elenco DSC**.
SUGGERIMENTO: è possibile accedere rapidamente all'elenco DSC dal menu di messaggi e avvisi ([Messaggi e avvisi, pagina 167](#)).
- 2 Selezionare una chiamata con rapporto di posizione.
- 3 Selezionare **Controllo > Modifica**.
 - Per immettere il nome dell'imbarcazione, selezionare **Nome**.
 - Per selezionare un nuovo simbolo, selezionare **Simbolo**, se disponibile.
 - Per immettere un commento, selezionare **Commento**.
 - Per visualizzare la traccia dell'imbarcazione, se la radio ha rilevato la posizione dell'imbarcazione, selezionare **Sentiero**.
 - Per scegliere il colore della traccia selezionare **Linea sentiero**.

Eliminazione di una chiamata DSC

- 1 In una mappa o visualizzazione mappa 3D, selezionare **••• > Livelli > Altre imbarcazioni > DSC > Elenco DSC**.
SUGGERIMENTO: è possibile accedere rapidamente all'elenco DSC dal menu di messaggi e avvisi ([Messaggi e avvisi, pagina 167](#)).
- 2 Selezionare una chiamata con rapporto di posizione.
- 3 Selezionare **Controllo > Modifica > Cancella rapporto**.

Visualizzare le tracce sulla mappa

In determinate configurazioni della mappa è possibile visualizzare le tracce di tutte le imbarcazioni rilevate. L'impostazione standard prevede una linea nera ad indicare la traiettoria dell'imbarcazione, un punto nero ad indicare ciascuna posizione precedentemente segnalata di un'imbarcazione rilevata e una bandiera blu ad indicare l'ultima posizione segnalata dell'imbarcazione.

- 1 In una carta o visualizzazione 3D, selezionare **Opzioni > Livelli > Altre imbarcazioni > DSC > Tracce DSC**.
- 2 Selezionare il numero di ore per la visualizzazione delle imbarcazioni rilevate sulla mappa.
Se ad esempio si seleziona 4 ore, vengono visualizzati tutti i punti del percorso relativi alle ultime quattro ore per tutte le imbarcazioni rilevate.

Chiamate singole normali

Se si collega il chartplotter a una radio VHF Garmin, è possibile utilizzare l'interfaccia del chartplotter per configurare una chiamata singola normale.

Quando si imposta una chiamata singola normale dal chartplotter, è possibile selezionare il canale DSC sul quale si desidera comunicare. La radio trasmette tale richiesta insieme alla chiamata.

Selezionare un canale DSC

NOTA: la scelta di un canale DSC è limitata ai canali disponibili in tutte le bande di frequenza. Il canale predefinito è 72. Se si sceglie un altro canale, il chartplotter utilizza tale canale per le successive chiamate finché non vengono effettuate chiamate mediante un altro canale.

- 1 In una mappa o visualizzazione mappa 3D, selezionare **••• > Livelli > Altre imbarcazioni > DSC > Elenco DSC**.
SUGGERIMENTO: è possibile accedere rapidamente all'elenco DSC dal menu di messaggi e avvisi ([Messaggi e avvisi, pagina 167](#)).
- 2 Selezionare un'imbarcazione o una stazione da chiamare.
- 3 Selezionare **Controllo > Chiama con VHF > Canale**.
- 4 Selezionare un canale disponibile.

Eseguire una chiamata singola

NOTA: quando si esegue una chiamata con il chartplotter, se sulla radio non sono programmati numeri MMSI, la radio non riceverà le informazioni sulla chiamata.

- 1 In una mappa o visualizzazione mappa 3D, selezionare **••• > Livelli > Altre imbarcazioni > DSC > Elenco DSC**.
SUGGERIMENTO: è possibile accedere rapidamente all'elenco DSC dal menu di messaggi e avvisi (*Messaggi e avvisi, pagina 167*).
- 2 Selezionare un'imbarcazione o una stazione da chiamare.
- 3 Selezionare **Controlla > Chiama con VHF**.
- 4 Se necessario, selezionare **Canale** e scegliere un nuovo canale.
- 5 Selezionare **Invia**.
Il chartplotter invia le informazioni sulla chiamata alla radio.
- 6 Sulla radio VHF Garmin, completare la chiamata.

Effettuare una chiamata ad un target AIS

- 1 In una visualizzazione mappa o mappa 3D selezionare un bersaglio AIS.
- 2 Selezionare **Imbarcazione AIS > Chiama con VHF**.
- 3 Se necessario, selezionare **Canale** e scegliere un nuovo canale.
- 4 Selezionare **Invia**.
Il chartplotter invia le informazioni sulla chiamata alla radio.
- 5 Sulla radio VHF Garmin, completare la chiamata.

Indicatori e grafici

Gli indicatori e i grafici forniscono diverse informazioni relative al motore e all'ambiente. Per visualizzare le informazioni è necessario collegare un trasduttore compatibile o un sensore alla rete.

Visualizzare gli indicatori





- 1 Selezionare **Imbarcaz.**.
- 2 Selezionare un indicatore, ad esempio **Imbarcaz.**.



- 3 Selezionare **<** o **>** per visualizzare una pagina degli indicatori diversa, se applicabile.

Icone di avviso del motore

L'accensione di un'icona sulla pagina degli indicatori segnala un problema con il motore.

	Avviso Livello olio basso o pressione olio bassa
	Avviso Temperatura
	Avviso Tensione della batteria
	Avviso Controllo motore

Modifica dei dati visualizzati in un indicatore

- 1 Aprire la pagina di un indicatore.
- 2 Selezionare **Opzioni > Modifica pagina Indicatori**.
- 3 Selezionare un indicatore da modificare.
SUGGERIMENTO: tenere premuto qualsiasi indicatore per modificare rapidamente i dati.
- 4 Selezionare **Sostituisci dati**.
- 5 Selezionare un tipo di dati.
- 6 Selezionare i dati da visualizzare.

Personalizzare gli indicatori

È possibile aggiungere una pagina di indicatori, modificare il layout della pagina degli indicatori, il modo in cui vengono visualizzati e i dati di ciascun indicatore.

- 1 Aprire la pagina di un indicatore.
- 2 Selezionare **Opzioni > Modifica pagina Indicatori**.
- 3 Se necessario, selezionare una pagina indicatori o un indicatore da modificare.
- 4 Selezionare un'opzione:
 - Per modificare i dati mostrati in un indicatore, selezionare un indicatore, quindi selezionare **Sostituisci dati**.
 - Per modificare il layout degli indicatori sulla pagina, selezionare **Cambia layout**.
 - Per aggiungere una pagina alla serie di pagine degli indicatori, selezionare **Aggiungi pagina**.
 - Per rimuovere una pagina alla serie di pagine degli indicatori, selezionare **Rimuovi pagina**.
 - Per cambiare l'ordine della pagina nella serie di pagine degli indicatori, selezionare **Sposta pagina a sinistra** o **Sposta pagina a destra**.
 - Per ripristinare la visualizzazione originale della pagina, selezionare **Reimposta visualizzazione predefinita**.

Personalizzare i limiti degli indicatori di motore e carburante

È possibile configurare il limite massimo e minimo e l'intervallo operativo standard di un indicatore.

NOTA: non tutte le opzioni sono disponibili per tutti gli indicatori.

- 1 In una schermata di indicatori pertinente, selezionare **Opzioni > Installazione > Imposta limiti indicatore**.
- 2 Selezionare un indicatore da personalizzare.
- 3 Selezionare un'opzione:
 - Per impostare il valore minimo dell'intervallo operativo standard, selezionare **Minimo nominale**.
 - Per impostare il valore massimo dell'intervallo operativo standard, selezionare **Massimo nominale**.
 - Per impostare il limite minimo dell'indicatore, inferiore rispetto al minimo nominale, selezionare **Scala minima**.
 - Per impostare il limite massimo dell'indicatore, superiore rispetto al massimo nominale, selezionare **Scala massima**.
- 4 Selezionare il valore del limite.
- 5 Ripetere i passaggi 4 e 5 per impostare ulteriori limiti dell'indicatore.

Selezione del numero di motori visualizzati negli indicatori

È possibile visualizzare le informazioni per un massimo di quattro motori.

- 1 Nella pagina degli indicatori del motore, selezionare **Opzioni > Installazione > Selezione motore > Numero motori**.
- 2 Selezionare un'opzione:
 - Selezionare il numero di motori.
 - Selezionare **Configurazione automatica** per rilevare automaticamente il numero di motori.

Personalizzare i motori visualizzati negli indicatori

Prima di personalizzare la visualizzazione dei motori negli indicatori, è necessario selezionare manualmente il numero di motori (*Selezione del numero di motori visualizzati negli indicatori, pagina 141*).

- 1 Nella pagina degli indicatori del motore, selezionare **Opzioni > Installazione > Selezione motore > Numero motori**.
- 2 Selezionare **Primo motore**.
- 3 Selezionare il motore da visualizzare nel primo indicatore.
- 4 Ripetere per le barre del motore rimanenti.

Attivazione degli allarmi di stato per gli indicatori del motore

È possibile configurare il chartplotter per la visualizzazione degli allarmi di stato del motore.

Nella pagina degli indicatori del motore, selezionare **Opzioni > Installazione > Allarmi di stato > On**.

Quando si attiva un allarme del motore, viene visualizzato un messaggio di allarme sullo stato dell'indicatore e, a seconda del tipo di allarme, l'indicatore può diventare rosso.

Attivare alcuni allarmi di stato per gli indicatori motore

- 1 Nella pagina degli indicatori del motore, selezionare **Opzioni > Installazione > Allarmi di stato > Personalizza**.
- 2 Selezionare uno o più allarmi per gli indicatori del motore da attivare o disattivare.

Indicatori del motore Yamaha

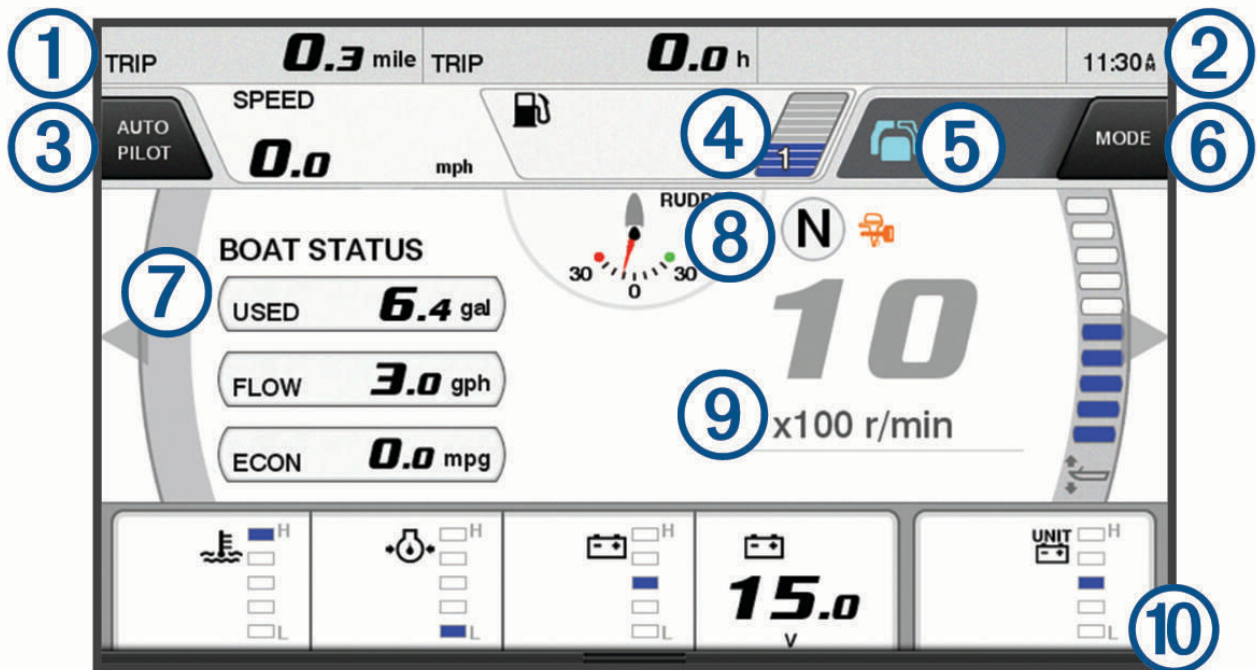

Selezionare **Imbarcaz. > YAMAHA** per visualizzare gli indicatori del motore Yamaha. Questa schermata varia in base alla rete del motore e al controller della valvola a farfalla.



①	Campi dati Tenere premuto per sostituire i dati.
②	Ora corrente Tenere premuto per visualizzare i dati di viaggio.
③	Selezionare per attivare o disattivare la barra dell'autopilota (Helm Master® EX). Selezionare per impostare le funzioni Imposta punto del pulsante del joystick (Helm Master).
④	Informazioni sul livello del serbatoio Tenere premuto un serbatoio per visualizzare in modo dettagliato le informazioni sul sensore del livello del serbatoio.
⑤	Icone di stato Intensità del segnale GPS (Helm Master)
⑥	Selezionare per configurare le impostazioni Punto pesca (Helm Master/Helm Master EX). Selezionare per impostare la velocità di traina (Helm Master/Helm Master EX/Mechanical RC/Digital Electronic RC (6X6/6X7)).
⑦	Campi dati Tenere premuto per sostituire i dati.
⑧	Posizione del cambio
⑨	Tachimetro e angolo del trim Tenere premuto per cambiare lo sfondo.
⑩	Informazioni motore Tenere premuto per sostituire i dati e modificare l'aspetto dell'indicatore.

Icone delle condizioni del motore

Le icone arancioni indicano le condizioni del motore.









	Il sistema di sicurezza Yamaha è attivato.
	I motori sono sotto il controllo della sincronizzazione.
	I motori sono in fase di riscaldamento.

Icone di avviso del motore

Le icone rosse indicano anomalie del motore.

AVVISO

Contattare il rivenditore Yamaha se il problema non può essere individuato e corretto.

	Pressione acqua di raffreddamento bassa.
	Pressione olio bassa. Spegnere il motore. Controllare il livello di olio nel motore e aggiungere altro olio se necessario. AVVISO Spegnere il motore se questo indicatore è acceso. Si potrebbero verificare gravi danni al motore.
	Surriscaldamento del motore. Spegnere immediatamente il motore. Controllare la valvola dell'acqua di raffreddamento e sbloccarla se necessario. AVVISO Non continuare a far girare il motore se questo indicatore è acceso. Si potrebbero verificare gravi danni al motore.
	Tensione batteria bassa. Controllare la batteria e i contatti della batteria e serrare tutti i contatti allentati. Tornare in porto se serrando i contatti della batteria la tensione non aumenta. Contattare immediatamente il rivenditore Yamaha. NOTA: non spegnere il motore quando l'allarme è attivato. In caso contrario potrebbe non essere possibile riavviare il motore.
	Acqua nel carburante. L'acqua si è accumulata nel filtro del carburante (separatore carburante). Spegnere immediatamente il motore e consultare il manuale del motore per rimuovere l'acqua dal filtro del carburante. NOTA: la benzina miscelata con acqua potrebbe causare danni al motore.
	Controllare il motore/avviso di manutenzione. Contattare immediatamente il rivenditore Yamaha. L'avviso di controllo motore viene visualizzato anche quando sono trascorse più di 100 ore dalla precedente manutenzione.
	Notifica di avviso del motore. (Helm Master)
	Problema con le emissioni del motore.

Configurazione degli indicatori

Configurazione del numero di motori

- 1 In una schermata indicatori, selezionare **Opzioni > Numero motori**.
- 2 Selezionare il numero di motori.

Configurazione dei sensori del livello serbatoio

- 1 In una schermata indicatori, selezionare **Opzioni > Predefiniti serbatoio**.
- 2 Selezionare un sensore del livello serbatoio da configurare.
- 3 Selezionare **Nome**, immettere il nome, quindi selezionare **Fatto**.
- 4 Selezionare **Tipo**, quindi selezionare il tipo di sensore.
- 5 Selezionare **Stile**, quindi selezionare lo stile del sensore.
- 6 Selezionare **Capacità serbatoio**, immettere la capacità del serbatoio e selezionare **Fatto**.
- 7 Selezionare **Calibrazione** e seguire le istruzioni visualizzate per calibrare i livelli del serbatoio.
Se non si calibrano i livelli del serbatoio, il sistema utilizza le impostazioni predefinite per i livelli del serbatoio.

Modifica dei dati visualizzati

- 1 Tenere premuto un elemento personalizzabile di una schermata dati.
- 2 Selezionare un tipo di dati.
- 3 Selezionare i dati da visualizzare.

Impostazioni dei dati del motore Yamaha

AVVISO

Assicurarsi che le impostazioni siano configurate correttamente. In caso contrario, la schermata del motore non visualizza le informazioni corrette.

In una pagina del motore Yamaha, selezionare Opzioni.

Viaggio: visualizza le informazioni sul viaggio, come la distanza e le ore e consente di ripristinare questi valori.

Promemoria di manutenzione: visualizza le informazioni sugli interventi di manutenzione, consente di impostare gli intervalli di manutenzione e di azzerare il tempo dalla precedente manutenzione.

Predefiniti serbatoio: consente di impostare il nome del serbatoio, il tipo di fluido, lo stile del sensore e la capacità del serbatoio e consente di calibrare il sensore.

Trim Assist: consente di attivare o disattivare la funzione trim assist. Disponibile sul sistema Helm Master dotato di un sistema di controllo digitale del motore (DEC).

Attrito virata: imposta l'attrito sulla ruota del timone. L'attrito viene regolato automaticamente in base alla velocità del motore. Disponibile sul sistema Helm Master dotato di un sistema di controllo digitale del motore (DEC).

Giri da Banda a Banda: consente di impostare il numero di volte in cui il timone può essere ruotato tra i blocchi, tutto a sinistra e tutto a dritta.

Controllo velocità: imposta la sorgente della velocità su GPS o RPM. L'utilizzo del GPS come Sorgente velocità è disponibile solo con il sistema Helm Master EX dotato di un autopilota o di un joystick. Il GPS non è disponibile sul sistema Helm Master.

Impostazione autopilota: consente di configurare le impostazioni dell'autopilota Yamaha. Disponibile sul sistema Helm Master EX dotato di autopilota. Per informazioni sull'autopilota Garmin, vedere ([Autopilota, pagina 123](#)).

Joystick e punto di regolazione: imposta la spinta del joystick, l'angolo del trim e le impostazioni predefinite, la distanza di messa a punto e le impostazioni del punto pesca. Disponibile sul sistema Helm Master e sul sistema Helm Master EX dotato di joystick.

Preselezione Trim Assist: consente di impostare le preselezioni del trim assist. Disponibile sul sistema Helm Master dotato di un sistema di controllo digitale del motore (DEC).

Offset flusso carburante: consente di impostare l'offset per i dati del flusso carburante.

Timer di spegnimento: spegne il sistema dopo un'ora dallo spegnimento del motore.

Gestione batterie: consente di configurare il sistema di gestione della batteria, ad esempio l'impostazione del tipo e della capacità delle batterie. Visualizza anche lo stato della batteria. Disponibile sui sistemi Helm Master EX dotati di sistema di gestione della batteria (BMS).

Calibrazione: consente di calibrare varie funzioni, come Trim impostato su Zero e la bussola.

Reimposta: reimposta i dati del motore e del gateway.

Indicatori del motore Mercury³

NOTA: questa funzione è disponibile solo quando si è connessi al gateway Mercury SmartCraft Connect. I dati disponibili variano in base alla rete del motore e possono includere gli RPM, le ore di funzionamento del motore, la pressione del liquido di raffreddamento, la pressione dell'olio e altri dati.

Selezionare **Imbarcaz.** > **Mercury** per visualizzare gli indicatori del motore Mercury.

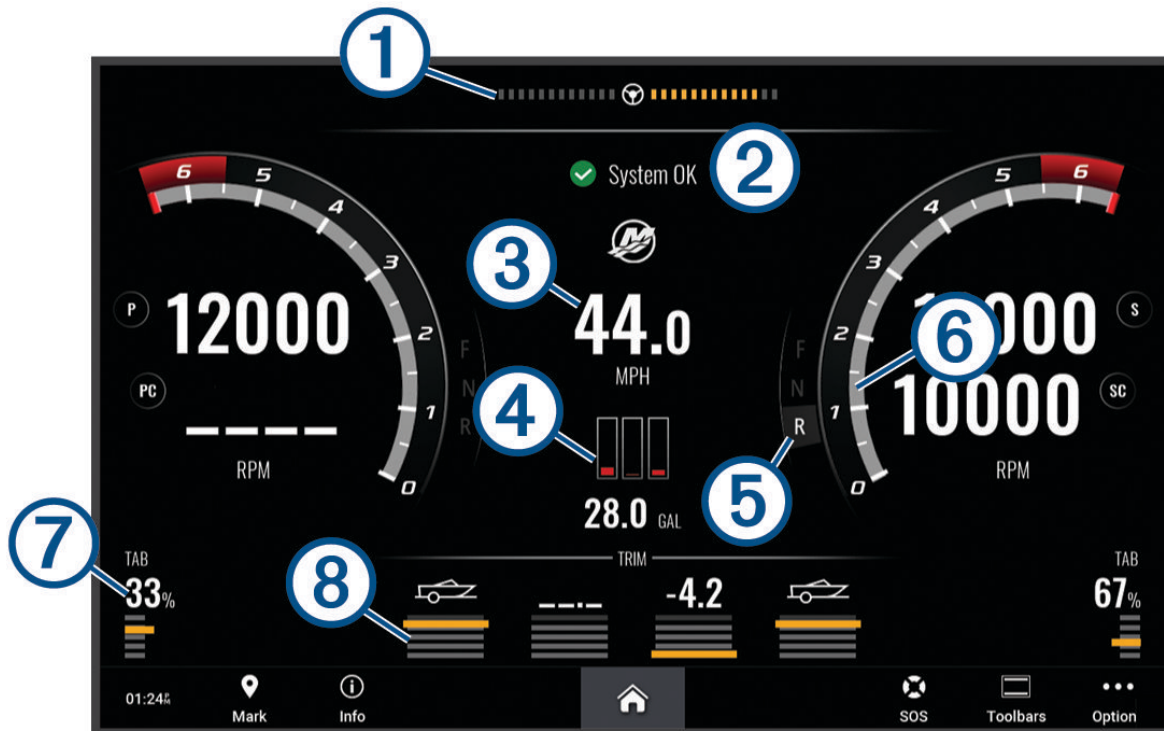

①	Voltaggio del motore o angolo di virata Mercury ³
②	Stato imbarcazione
③	Velocità imbarcazione
④	Carburante
⑤	Meccanismo trasmissione
⑥	Velocità motore
⑦	Correttori di assetto
⑧	Assetto motore

SUGGERIMENTO: per visualizzare ulteriori dettagli del motore, selezionare **Opzioni** > **Dati motore**.

³ L'angolo di virata Mercury può essere visualizzato sul display, a seconda del modello e della configurazione del motore e la sua posizione sul display può variare.

Impostazione dell'allarme carburante

ATTENZIONE

L'impostazione Segnale acustico deve essere attivata affinché gli allarmi siano udibili (*Impostazioni di toni e schermo, pagina 197*). La mancata impostazione degli allarmi udibili potrebbe causare lesioni o danni alla proprietà.

Prima di impostare un allarme per il livello di carburante, è necessario connettere un sensore del flusso carburante al chartplotter.

È possibile configurare un allarme in modo che venga emesso quando la quantità totale di carburante rimanente a bordo raggiunge il livello specificato.

- 1 Selezionare  > **Allarmi** > **Carburante** > **Carburante totale a bordo** > **On**.
- 2 Inserire la quantità di carburante rimanente necessaria a far scattare l'allarme e selezionare **Fatto**.

Sincronizzare i dati del carburante con il carburante effettivo dell'imbarcazione

Se si utilizzano i sensori del flusso di carburante, è necessario sincronizzare i livelli di carburante nel chartplotter con il carburante effettivo presente nell'imbarcazione quando si aggiunge carburante all'imbarcazione. Se si utilizzano i sensori dei serbatoi carburante, il livello viene regolato automaticamente in base ai dati del sensore del livello dei serbatoi e non è necessario sincronizzare manualmente i livelli di carburante (*Impostazioni carburante, pagina 209*).

- 1 Selezionare **Imbarcaz..**
- 2 Selezionare **Motori** o **Carburante**.
- 3 Selezionare **Opzioni**.
- 4 Selezionare un'opzione:
 - Se sono stati riempiti tutti i serbatoi di carburante dell'imbarcazione, selezionare **Riempi tutti i serbatoi**. Il livello di carburante verrà impostato sulla capacità massima.
 - Se è stata aggiunta una quantità di carburante inferiore alla capacità massima dei serbatoi, selezionare **Aggiungi carburante a imbarcazione** e inserire la quantità aggiunta.
 - Per specificare il carburante totale nei serbatoi dell'imbarcazione, selezionare **Imposta carburante totale a bordo** e inserire la quantità totale di carburante presente nei serbatoi.

Visualizzazione degli indicatori Vento

Prima di visualizzare le informazioni relative al vento, è necessario disporre di un sensore vento collegato al chartplotter.

Selezionare **Imbarcaz. > Vento**.

Configurazione dell'indicatore del vento per la navigazione a vela

È possibile configurare l'indicatore del vento per la navigazione a vela per mostrare la velocità e l'angolo del vento reale o apparente.

- 1 Dall'indicatore del vento, selezionare **Opzioni > Modifica pagina Indicatori**.
- 2 Nella finestra a sinistra, selezionare **Ind vento vela**.
- 3 Selezionare un'opzione:
 - Per visualizzare l'angolo del vento reale o apparente, selezionare **Indicatore** e selezionare un'opzione.
 - Per visualizzare l'angolo del vento reale o apparente, selezionare **Velocità vento** e selezionare un'opzione.

Configurazione della sorgente del dato di velocità

È possibile specificare se i dati relativi alla velocità dell'imbarcazione visualizzati sull'indicatore e utilizzati per i calcoli del vento si basano sulla velocità sull'acqua o SOG.

- 1 Dall'indicatore del vento, selezionare **Opzioni > Modifica pagina Indicatori**.
- 2 Nella finestra a sinistra, selezionare **Indicatore bussola**.
- 3 Selezionare **Visualizzazione velocità**, quindi selezionare un'opzione:
 - Per calcolare la velocità dell'imbarcazione in base ai dati provenienti dal sensore della velocità sull'acqua, selezionare **Acqua**.
 - Per calcolare la velocità dell'imbarcazione in base ai dati GPS, selezionare **Posizionamento satellitare**.

Configurazione dell'origine della direzione dell'indicatore vento

È possibile specificare l'origine della direzione visualizzata sull'indicatore del vento. La direzione magnetica rappresenta i dati di direzione ricevuti da un sensore di direzione e la direzione GPS viene calcolata dal GPS del chartplotter (COG).

- 1 Dall'indicatore del vento, selezionare **Opzioni > Modifica pagina Indicatori**.
- 2 Nella finestra a sinistra, selezionare **Indicatore bussola**.
- 3 Selezionare **Origine direzione** e selezionare un'opzione:
 - Per utilizzare i dati di rotta ricevuti da un sensore di rotta, selezionare **Magnetico**.
 - Per utilizzare i dati della rotta calcolati tramite GPS, selezionare **GPS**.

NOTA: quando l'imbarcazione è ferma o si sposta lentamente, l'origine della bussola magnetica è più precisa dell'origine GPS.

Personalizzazione dell'indicatore del vento di bolina stretta

È possibile specificare l'intervallo dell'indicatore del vento di bolina stretta per la scala controvento e la scala sottovento.

- 1 Dall'indicatore del vento, selezionare **Opzioni > Modifica pagina Indicatori**.
- 2 Nella finestra a sinistra, selezionare **Indicatore bussola** o **Ind vento vela**.
- 3 Selezionare **Sostituisci dati > Vela > Indicatore bolina stretta**.
L'Indicatore bussola o l'Ind vento vela viene sostituito dall'Indicatore bolina stretta.
- 4 Selezionare un'opzione:
 - Per impostare i valori minimo e massimo dell'indicatore del vento di bolina stretta controvento, selezionare **Modifica scala Upwind**, quindi impostare gli angoli.
 - Per impostare i valori minimo e massimo dell'indicatore del vento di bolina stretta sottovento, selezionare **Modifica scala Downwind**, quindi impostare gli angoli.
 - Per visualizzare il vento reale o apparente, selezionare **Vento** e selezionare un'opzione.

Visualizzare gli indicatori di viaggio

Gli indicatori di viaggio consentono di visualizzare le informazioni relative al contachilometri, alla velocità, al tempo previsto e al carburante per il viaggio corrente.

Selezionare **Imbarcaz. > Viaggio**.

Reimpostare gli indicatori di viaggio

- 1 Selezionare **Imbarcaz. > Viaggio > Opzioni**.
- 2 Selezionare un'opzione:
 - Per azzerare tutte le misurazioni del viaggio corrente, selezionare **Azzerà dati**.
 - Per azzerare la misurazione della velocità massima, selezionare **Reset velocità max**.
 - Per azzerare la lettura del contachilometri, selezionare **Reimposta odometro**.
 - Per azzerare tutte le misurazioni, selezionare **Azzerà tutto**.

Visualizzare i grafici

Prima di poter visualizzare i grafici delle variazioni ambientali, quali temperatura, profondità e vento, è necessario disporre di un trasduttore o sensore appropriato collegato alla rete.

È possibile visualizzare i grafici dei dati del sensore creando una nuova pagina Combo o aggiungendo un grafico a una pagina Combo esistente.

- 1 Creare una nuova pagina **Combo** o aprire una pagina **Combo** esistente (*Creazione di una pagina Nuova combinazione, pagina 19*).
- 2 Selezionare la finestra in cui si desidera aggiungere un grafico e selezionare **Grafici**.
- 3 Selezionare il grafico che si desidera aggiungere.

SUGGERIMENTO: è possibile modificare il grafico in una finestra combinata attiva selezionando **••• > Modifica grafico** e scegliendo poi un nuovo grafico.

Impostare l'intervallo del grafico e la scala temporale

È possibile specificare la quantità di tempo e l'intervallo di dati del sensore da visualizzare nel grafico di profondità, del vento e della temperatura dell'acqua.

- 1 Selezionare un grafico in una pagina **Combo** e selezionare il **•••**.
- 2 Selezionare un'opzione:
 - Per impostare una scala temporale, selezionare **Durata**. L'impostazione predefinita è 10 minuti. Se si aumenta tale intervallo, è possibile osservare le variazioni su un periodo di tempo più lungo. Se si riduce tale intervallo, si ottengono osservazioni più dettagliate delle variazioni di temperatura su un periodo di tempo più breve.
 - Per impostare la scala del grafico, selezionare **Scala**. Se si aumenta tale intervallo, sarà possibile osservare più variazioni di letture. Se si riduce tale intervallo, sarà possibile osservare maggiori dettagli sulle variazioni.

Disabilitazione del filtro dei grafici

Il filtro del grafico della velocità del vento e dell'angolo del vento consente di uniformare i dati del sensore prima che vengano visualizzati su un grafico. L'impostazione predefinita è On. È possibile disattivare il filtro.

- 1 Selezionare un grafico in una pagina **Combo** e selezionare il **•••**.
- 2 Selezionare **Filtra > Off**.

inReach Messaggi

AVVERTENZA

Non leggere né rispondere alle notifiche alla guida dell'imbarcazione. La mancata osservanza delle condizioni marine può danneggiare l'imbarcazione, causare lesioni o morte.

È possibile connettere al chartplotter un comunicatore satellitare compatibile inReach per visualizzare, rispondere e inviare messaggi predefiniti dal chartplotter.

AVVISO

Il dispositivo inReach deve essere connesso al chartplotter e ricevere segnali satellitari per inviare e ricevere messaggi utilizzando il chartplotter.

I messaggi ricevuti e inviati dal dispositivo inReach sono raggruppati come conversazioni identificate tramite i nomi o gli indirizzi dei contatti inclusi nei messaggi.

Tutti i messaggi non possono superare il limite di 160 caratteri, inclusi il nome, l'indirizzo o il numero di telefono del contatto o dei contatti inclusi nel messaggio. Se si invia un messaggio a gruppi di contatti più grandi, i caratteri disponibili per il messaggio saranno inferiori. Quando si compone un messaggio, le informazioni sui caratteri disponibili vengono visualizzate in tempo reale sul chartplotter per evitare di superare il limite di caratteri.

Connettere un dispositivo inReach al chartplotter

È possibile connettere un dispositivo inReach compatibile al chartplotter per gestire i messaggi.

- 1 Posizionare il dispositivo inReach entro una distanza di 3 m (10 piedi) dal chartplotter.
- 2 Selezionare un'opzione:
 - Su un dispositivo inReach Mini, selezionare **Impostazione > ANT+ > Stato > Attivato** nel menu principale.
 - Su un dispositivo inReach Mini 2 o inReach Messenger, selezionare **Impostazioni > Telecomando inReach > Stato** nel menu principale.
 - Su un GPSMAP 86i, dal menu principale, selezionare **Impostazione > Sensori > Telecomando inReach > On > Attivato**.
- 3 Sul chartplotter, selezionare **Imbarcaz. > InReach® > Avvia associazione**.
Il chartplotter avvia la ricerca e si connette al dispositivo inReach. L'operazione può richiedere fino a 60 secondi.
- 4 Se necessario, confrontare il codice sul dispositivo inReach con quello del chartplotter e selezionare **OK** se corrispondono.

inReach e il chartplotter si connettono automaticamente una volta posizionati nell'area di copertura.

Ricezione di messaggi

Quando il dispositivo inReach riceve un messaggio, viene visualizzata brevemente una notifica sullo schermo GPSMAP.

- Per rileggere l'intero messaggio, selezionare **Visualizza messaggio**.
- Per ignorare il messaggio a comparsa, selezionare **OK** o attendere che la notifica si chiuda automaticamente.

Risposta a un messaggio

È possibile rispondere a un messaggio inReach con un messaggio personalizzato o un messaggio rapido predefinito.

- 1 Dalla pagina **InReach®**, selezionare **Conversazioni**.
SUGGERIMENTO: è inoltre possibile accedere alle conversazioni inReach da **Tutte le comunicazioni > Conversazioni** nel menu di messaggi e avvisi (*Messaggi e avvisi, pagina 167*).
- 2 Evidenziare una conversazione e selezionare **Visualizza conversazione**.
- 3 Selezionare un'opzione:
 - Per inviare un messaggio rapido, selezionare **Invia messaggio rapido** (*Invio di un messaggio rapido, pagina 151*).
 - Per inviare un messaggio personalizzato, selezionare **Invia messaggio personalizzato** (*Invio di un messaggio personalizzato, pagina 151*).
- 4 Rivedere il messaggio e selezionare **Invia**.

Invio di un messaggio predefinito o di check-in

I messaggi predefiniti o di check-in sono messaggi preparati dall'utente per contatti specifici utilizzando l'app Garmin Messenger™ o nel suo account all'indirizzo explore.garmin.com. Non è possibile personalizzare il testo dei messaggi di check-in, ma solo i contatti che lo riceveranno.

- 1 Dalla pagina **InReach®**, selezionare **Conversazioni > Invia messaggio predefinito**.
SUGGERIMENTO: è inoltre possibile accedere alle conversazioni inReach da **Tutte le comunicazioni > Conversazioni** nel menu di messaggi e avvisi (*Messaggi e avvisi, pagina 167*).
- 2 Selezionare un messaggio predefinito o di check-in.
- 3 Selezionare **Invia**.

Avvio di una nuova conversazione

- 1 Dalla pagina **InReach®**, selezionare **Conversazioni > Avvia conversazione**.
SUGGERIMENTO: è inoltre possibile accedere alle conversazioni inReach da **Tutte le comunicazioni > Conversazioni** nel menu di messaggi e avvisi (*Messaggi e avvisi, pagina 167*).
- 2 Aggiunta di destinatari
 - Per includere un contatto esistente nella conversazione, evidenziare il contatto e selezionare **Includi**.
 - Per includere un nuovo contatto nella conversazione, selezionare **Immetti nuovo destinatario** e immettere il numero di telefono, l'indirizzo e-mail o il recapito postale inReach del nuovo contatto.
- 3 Selezionare un'opzione:
 - Per inviare un messaggio rapido, selezionare **Invia messaggio rapido** (*Invio di un messaggio rapido, pagina 151*).
 - Per inviare un messaggio personalizzato, selezionare **Invia messaggio personalizzato** (*Invio di un messaggio personalizzato, pagina 151*).
- 4 Rivedere i dettagli del messaggio e selezionare **Invia**.

Invio di un messaggio rapido

I messaggi rapidi sono messaggi predefiniti preparati dall'utente nel suo account all'indirizzo explore.garmin.com. I messaggi rapidi contengono testo personalizzato e non sono assegnati a un contatto specifico nell'account utente. Questi messaggi possono essere utilizzati in base alle esigenze durante l'invio o la risposta ai messaggi inReach sul chartplotter.

- 1 Dalla pagina **InReach®**, selezionare **Conversazioni**.
SUGGERIMENTO: è inoltre possibile accedere alle conversazioni inReach da **Tutte le comunicazioni > Conversazioni** nel menu di messaggi e avvisi (*Messaggi e avvisi, pagina 167*).
- 2 Selezionare una conversazione esistente o avviare una nuova conversazione (*Avvio di una nuova conversazione, pagina 151*).
- 3 Selezionare **Invia messaggio rapido**, quindi selezionare il messaggio preimpostato da inviare.
- 4 Rivedere il messaggio e selezionare **Invia**.

Invio di un messaggio personalizzato

- 1 Dalla pagina **InReach®**, selezionare **Conversazioni**.
SUGGERIMENTO: è inoltre possibile accedere alle conversazioni inReach da **Tutte le comunicazioni > Conversazioni** nel menu di messaggi e avvisi (*Messaggi e avvisi, pagina 167*).
- 2 Selezionare una conversazione esistente o avviare una nuova conversazione (*Avvio di una nuova conversazione, pagina 151*).
- 3 Selezionare **Invia messaggio personalizzato**.
- 4 Comporre il messaggio e selezionare **Fatto**.
- 5 Rivedere il messaggio e selezionare **Invia**.

Chiamate SOS inReach

AVVERTENZA

Per poter utilizzare la funzione SOS, è necessario disporre di un abbonamento satellitare attivo sul dispositivo inReach connesso. Testare sempre il dispositivo prima di utilizzarlo all'aperto.

Accertarsi che il dispositivo inReach abbia una visuale libera del cielo quando si utilizza la funzione SOS, poiché tale funzione richiede l'accesso ai satelliti per funzionare correttamente.

AVVISO

Alcune giurisdizioni regolano o vietano l'uso dei dispositivi di comunicazione satellitare. È responsabilità dell'utente conoscere e rispettare tutte le leggi applicabili nelle giurisdizioni in cui intende utilizzare il dispositivo.

Quando un dispositivo inReach compatibile è associato al chartplotter, è possibile contattare il centro Garmin Response per richiedere assistenza. Dal chartplotter, è possibile avviare, annullare e monitorare lo stato di una chiamata SOS inReach, nonché comunicare con il team Garmin Response mentre si attende l'arrivo dell'assistenza.

La funzione SOS deve essere utilizzata esclusivamente in caso di reale emergenza.

Invio di una chiamata SOS inReach

È necessario associare un dispositivo inReach compatibile al chartplotter prima di poter inviare una chiamata SOS inReach utilizzando il chartplotter.

- 1 In qualsiasi schermata, selezionare **SOS**.
- 2 Selezionare **Attiva SOS inReach**.

Il chartplotter avvia una chiamata SOS dal dispositivo inReach associato e crea una voce nella pagina Conversazioni. È possibile comunicare con il team Garmin Response utilizzando questa conversazione.

ATTENZIONE

Se è attiva una chiamata SOS inReach, non spegnere il dispositivo inReach o il chartplotter connesso né tentare di spegnerlo. Questa azione potrebbe impedire la corretta esecuzione della funzione e potrebbe provocare il ritardo dell'assistenza nel caso di un'emergenza.

Comunicazione con il team Garmin Response durante una chiamata SOS

- 1 Inviare una inReach chiamata SOS (*Invio di una chiamata SOS inReach*, pagina 152).

Una nuova voce per la chiamata SOS viene visualizzata nella pagina Conversazioni. La conversazione SOS viene visualizzata con il testo in rosso.

- 2 Scegliere la conversazione SOS e selezionare **Visualizza conversazione** per visualizzare le risposte del team Garmin Response.

NOTA: anche le risposte del team Garmin Response vengono visualizzate sotto forma di messaggio una volta ricevute dal chartplotter. È possibile accedere ai nuovi messaggi da Warning Manager.

- 3 Selezionare una o più azioni:

- Per visualizzare la risposta completa del team Garmin Response, scegliere la risposta desiderata e selezionare **Visualizza messaggio**.
- Per rispondere al team Garmin Response, selezionare **Invia messaggio rapido** o **Invia messaggio personalizzato**.
- Per inviare informazioni sull'imbarcazione al team Garmin Response, selezionare **Invia dettagli imbarcazione**.

Annullamento di una chiamata SOS inReach

È possibile annullare una chiamata SOS inReach inviata utilizzando il chartplotter.

1 Dalla pagina **InReach®**, selezionare **Conversazioni**.

SUGGERIMENTO: è inoltre possibile accedere alle conversazioni inReach da **Tutte le comunicazioni > Conversazioni** nel menu di messaggi e avvisi (*Messaggi e avvisi, pagina 167*).

2 Selezionare la conversazione SOS che si desidera annullare.

3 Selezionare **Annulla SOS** e confermare che si desidera annullare la chiamata SOS.

Digital Switching

Il chartplotter può essere utilizzato per monitorare e controllare i circuiti quando è collegato a un sistema di digital switching compatibile.

Ad esempio, è possibile controllare le luci interne e quelle di navigazione sull'imbarcazione. È anche possibile monitorare i circuiti istantaneamente.

Per ulteriori informazioni sull'acquisto e la configurazione di un sistema digital switching, contattare il rivenditore Garmin.

Aggiunta e modifica di una pagina Digital Switching

È possibile aggiungere e personalizzare pagine Digital Switching sul chartplotter.

1 Selezionare **Imbarcaz. > Monitoraggio > Opzioni > Impostazione**.

2 Selezionare **Aggiungi pagina** o **Modifica pagina**.

3 Impostare la pagina come necessario:

- Per immettere un nome per la pagina, selezionare **Nome**.
- Per impostare gli switch, selezionare **Modifica switch**.
- Per aggiungere un'immagine della barca, selezionare **Aggiungi immagine BoatView**.

NOTA: è possibile utilizzare l'immagine predefinita o un'immagine personalizzata della propria imbarcazione. È necessario salvare l'immagine personalizzata nella cartella /Garmin sulla scheda di memoria. È inoltre possibile regolare la visualizzazione e il posizionamento dell'immagine.

Garmin Boat Switch™

AVVERTENZA

Garmin consiglia vivamente di far installare il dispositivo esclusivamente da tecnici esperti di sistemi elettrici. L'installazione non corretta del dispositivo può causare gravi lesioni personali e danni all'imbarcazione o alla batteria.

Configurazione del dispositivo Garmin Boat Switch

Alcuni switch digitali controllati dal dispositivo Garmin Boat Switch devono essere configurati prima dell'uso.

Configurazione di uno switch come momentaneo

Tutti i canali di blocco e momentanei sul dispositivo Garmin Boat Switch devono essere configurati nel software del chartplotter come switch momentanei per il corretto funzionamento.

1 Da un chartplotter Garmin connesso alla stessa rete NMEA 2000 del dispositivo Garmin Boat Switch, selezionare  **> Monitoraggio > NMEA standard**.

2 Selezionare il numero dello switch.

3 Selezionare **Configurazione > Momentaneo**.

Assegnazione di un nome a uno switch

Per ogni switch è possibile assegnare un nome personalizzato da utilizzare al posto di quello predefinito.

- 1 Da un chartplotter Garmin connesso alla stessa rete NMEA 2000 del dispositivo Garmin Boat Switch, selezionare  > **Monitoraggio** > **NMEA standard**.
- 2 Selezionare il numero dello switch.
- 3 Selezionare **Nome** > **Cambia Nome**.
- 4 Immettere un nuovo nome.
- 5 Selezionare **Fatto**.

Etichettatura di uno switch

È possibile disporre di un'etichetta personalizzata per ogni switch. L'etichetta dello switch è separata dal nome dello switch.

- 1 Da un chartplotter Garmin connesso alla stessa rete NMEA 2000 del dispositivo Garmin Boat Switch, selezionare  > **Monitoraggio** > **NMEA standard**.
- 2 Selezionare il numero dello switch.
- 3 Selezionare **Etichetta** > **Modifica etichetta**.
- 4 Immettere una nuova password.
- 5 Selezionare **Fatto**.

Mostrare e nascondere gli switch

È possibile selezionare gli switch nascosti o visualizzati sul chartplotter Garmin.

- 1 Da un chartplotter Garmin connesso alla stessa rete NMEA 2000 del dispositivo Garmin Boat Switch, selezionare  > **Monitoraggio** > **NMEA standard**.
- 2 Selezionare il numero dello switch.
- 3 Selezionare **Visibilità** per mostrare o nascondere lo switch.

Configurazione dell'opzione Luci di navigazione

AVVISO

È responsabilità dell'utente rispettare le leggi, le normative e gli standard applicabili relativi all'uso e/o al funzionamento delle luci di navigazione in ambito nautico. Garmin non è responsabile di eventuali multe, sanzioni, citazioni o danni che potrebbero derivare da tale mancanza di conformità.

Per impostazione predefinita, i canali 1 e 2 sono interbloccati affinché le luci di navigazione soddisfino le normative internazionali per la prevenzione delle collisioni in mare. A seconda delle specifiche delle luci dell'imbarcazione, potrebbe essere necessario configurare il dispositivo Garmin Boat Switch in base al tipo di cavi installati a bordo.

Se non si intende collegare le luci di navigazione e di fonda al dispositivo, è possibile configurare i canali 1 e 2 in modo che funzionino in modo indipendente come normali switch di blocco.

- 1 Da un chartplotter Garmin connesso alla stessa rete NMEA 2000 del dispositivo Garmin Boat Switch, selezionare **Imbarcaz.** > **Monitoraggio**.
- 2 Tenere premuto lo switch 1 per 5 secondi.
Lo switch 1 inizia a lampeggiare.
- 3 Tenere premuto lo switch 2 per 5 secondi.
Lo switch smette di lampeggiare e un messaggio conferma la nuova opzione di cablaggio selezionata.
- 4 Ripetere i due passaggi precedenti fino a quando il dispositivo non è configurato per l'opzione di cablaggio applicabile al tipo di installazione in uso.

NOTA: dopo aver selezionato l'opzione C, la successiva opzione di configurazione del ciclo disattiva gli interblocchi per far sì che i canali 1, 2 e 3 funzionino in modo indipendente come normali switch di blocco.

Uso degli switch della pompa di sentina

È possibile azionare manualmente le pompe di sentina collegate utilizzando gli switch 12 e 13 sul chartplotter Garmin.

- 1 Da un chartplotter Garmin connesso alla stessa rete NMEA 2000 del dispositivo Garmin Boat Switch, selezionare **Imbarcaz. > Monitoraggio**.
- 2 Selezionare un'opzione:
 - Tenere premuto lo switch della pompa di sentina per un secondo per azionarla per 2 minuti.
 - Tenere premuto lo switch della pompa di sentina per tre secondi per azionarla in modalità continua.**NOTA:** il chartplotter Garmin invia una notifica ogni 5 minuti quando la modalità continua è attiva.

Utilizzo delle luci dimmerabili

È possibile azionare le luci dimmerabili connesse utilizzando gli switch da 17 a 21 sul chartplotter Garmin.

- 1 Da un chartplotter Garmin connesso alla stessa rete NMEA 2000 del dispositivo Garmin Boat Switch, selezionare **Imbarcaz. > Monitoraggio**.
- 2 Selezionare un'opzione:
 - Premere uno switch della luce dimmerabile per accendere o spegnere una luce.
NOTA: la luce si accende al livello di intensità luminosa impostato all'ultimo spegnimento.
 - Con la luce accesa, tenere premuto lo switch di una luce dimmerabile per ridurre l'intensità luminosa e rilasciarlo per interrompere l'attenuazione.
 - Con la luce spenta, tenere premuto lo switch di una luce dimmerabile per accendere la luce al 100% della luminosità.

Controllo delle apparecchiature di terze parti installate sull'imbarcazione

Sistema di ancoraggio Power-Pole®

AVVERTENZA

Non attivare il sistema di ancoraggio Power-Pole durante la navigazione. In caso contrario, potrebbero verificarsi incidenti che possono causare danni materiali e gravi infortuni personali anche letali.

Se alla rete NMEA 2000 è collegato un sistema di ancoraggio Power-Pole compatibile, è possibile utilizzare il chartplotter per controllare l'ancora Power-Pole. Il chartplotter rileva automaticamente il gateway C-Monster® del sistema di ancoraggio Power-Pole sulla rete NMEA 2000.

Attivazione dell'ancora Power-Pole o dell'overlay CHARGE™

È necessario attivare un'overlay sul chartplotter per controllare il sistema di ancoraggio Power-Pole o un sistema di gestione dell'alimentazione dell'imbarcazione CHARGE.

- 1 Dalla pagina in cui si aggiungerà l'overlay, selezionare **Opzioni > Modifica overlay**.
SUGGERIMENTO: per selezionare rapidamente l'overlay, selezionare **BarreStr**, quindi Ancoraggio o Carica.
- 2 Seleziona il punto in cui desideri aggiungere l'overlay.
- 3 Selezionare **Ancora Power-Pole®** o **Power-Pole® Charge**.

Dopo aver attivato l'overlay Power-Pole sul chartplotter, è necessario impostare la modalità di installazione Power-Pole in modo che corrisponda all'installazione dell'ancora Power-Pole sull'imbarcazione ([Installazione dell'ancora Power-Pole, pagina 156](#)).

Installazione dell'ancora Power-Pole

Per poter utilizzare il chartplotter per controllare l'ancora Power-Pole, è necessario selezionare la modalità di installazione richiesta.

L'impostazione predefinita della modalità di installazione iniziale è Doppia. Quando la modalità di installazione è impostata su Doppia, il controllo delle ancore Power-Pole tramite chartplotter non è attivo.







- 1 Dalla barra degli strumenti Power-Pole, selezionare  > **Installazione**.
- 2 Selezionare la modalità di installazione corrispondente all'installazione dell'ancora sull'imbarcazione.
 - Per controllare una singola ancora Power-Pole a sinistra, selezionare **Sinistra**.
 - Per controllare una singola ancora Power-Pole a dritta, selezionare **Dritta**.
 - Per controllare due ancore Power-Pole, selezionare **Doppia**.
- 3 Utilizzare il cursore per impostare la velocità desiderata per l'ancora da gettare e ritrarre.

Overlay Power-Pole

Prima di poter controllare l'ancoraggio Power-Pole con il chartplotter, è necessario attivare l'overlay ([Attivazione dell'ancora Power-Pole o dell'overlay CHARGE™](#), pagina 155) e impostare la modalità di installazione Power-Pole ([Installazione dell'ancora Power-Pole](#), pagina 156).

Il layout dell'overlay varia in base alla modalità di installazione. Per ulteriori informazioni, fare riferimento alla documentazione Power-Pole.



	Selezionare per controllare simultaneamente entrambe le ancore Deselezionare per controllare le ancore singolarmente
	Selezionare per ritrarre completamente l'ancora
	Selezionare per estendere completamente l'ancora
	Tenere premuto per ritrarre manualmente l'ancora Rilasciare per fermare l'ancora
	Tenere premuto per estendere manualmente l'ancora Rilasciare per fermare l'ancora
	Selezionare per aprire il menu
	Selezionare per attivare la funzione di controllo avanzato dell'imbarcazione NOTA: questa opzione è disponibile solo quando il dispositivo è collegato a un trolling motor Garmin compatibile
SINIS.	Pulsanti di controllo dell'ancora a sinistra
Dritta	Pulsanti di controllo dell'ancora a dritta

Controllo avanzato dell'imbarcazione con Power-Pole

Quando il chartplotter è collegato a un trolling motor Garmin compatibile e a un sistema di ancoraggio Power-Pole compatibile, è possibile attivare funzioni per il controllo avanzato dell'imbarcazione che utilizzano ancoraggi Power-Pole e il trolling motor.

NOTA: è necessario attivare Punto di ormeggio sul trolling motor per attivare il controllo avanzato dell'imbarcazione.

Dall'overlay Power-Pole, selezionare  per attivare le funzioni per il controllo avanzato dell'imbarcazione.

NOTA: la prima volta che si attiva il controllo avanzato dell'imbarcazione, è necessario eseguire, unicamente quella volta, una procedura per impostare la profondità massima e la sensibilità di trascinamento. Queste impostazioni possono essere modificate successivamente dal menu sull'overlay Power-Pole.

Selezione intelligente dell'ancoraggio: il sistema determina quando utilizzare la funzione Punto di ormeggio sul trolling motor o sul sistema di ancoraggio Power-Pole.

Rilevamento trascinamento: se gli ancoraggi Power-Pole in acque poco profonde non riescono a mantenere la posizione dell'imbarcazione, gli ancoraggi vengono ritirati automaticamente, il trolling motor tenta di riportare l'imbarcazione nella posizione originale e riposiziona gli ancoraggi.

Spostamento dell'ancoraggio: quando si utilizza il trolling motor per spostarsi in un'altra posizione di ancoraggio, il sistema ritira automaticamente gli ancoraggi, se necessario, fino a quando lo spostamento non viene completato. In base alla profondità, il sistema determina quindi se riposizionare gli ancoraggi o utilizzare la funzione Punto di ormeggio del trolling motor.

Controllo della direzione del trolling motor: quando gli ancoraggi Power-Pole sono in uso, è possibile ruotare l'angolo del trolling motor secondo necessità. Questa funzione è utile quando si utilizza LiveScope sul trolling motor e si desidera visualizzare un'angolazione diversa durante l'ancoraggio.

Stivaggio automatico: il sistema ritira automaticamente gli ancoraggi Power-Pole quando il trolling motor è a riposo.

NOTA: se si desidera continuare a utilizzare gli ancoraggi Power-Pole quando il trolling motor è a riposo, disattivare il controllo avanzato dell'imbarcazione dall'overlay Power-Pole.

Overlay CHARGE

Prima di poter aggiungere l'overlay CHARGE, è necessario installare un sistema di gestione dell'alimentazione dell'imbarcazione CHARGE e collegarlo a un sistema di controllo C-Monster. Entrambi questi sistemi sono prodotti Power-Pole e non sono prodotti da Garmin. Dopo aver installato questo hardware, è necessario configurare il sistema di gestione dell'alimentazione CHARGE e il sistema di controllo C-Monster in modo che il chartplotter possa accedere e controllare le funzioni di carica. Per ulteriori informazioni, consultare il manuale d'uso fornito con il sistema di gestione dell'alimentazione CHARGE.

Dopo aver installato e configurato il sistema di gestione dell'alimentazione CHARGE, è possibile attivare l'overlay CHARGE per controllare il sistema utilizzando il chartplotter ([Attivazione dell'ancora Power-Pole o dell'overlay CHARGE™](#), pagina 155).

Il layout dell'overlay varia in base alle dimensioni del modello del chartplotter. I modelli più piccoli possono mostrare meno testo, ma le funzioni sono le stesse.



①	Stato della batteria del motore.
②	<p>Impostazione delle priorità CHARGE. È possibile selezionare un'icona per impostare rapidamente la priorità tra il motore e le batterie ausiliarie.</p> <p>Il colore della barra indica lo stato di carica della batteria. Quando una batteria è in carica, la barra accanto diventa verde. Quando una batteria non è in carica, la barra accanto appare grigia.</p>
③	Stato della batteria ausiliaria.
⚡	Indica che una batteria è in carica.
⚡	Indica che una batteria non è in carica o si sta scaricando nell'altra.
⚡	Indica che il sistema di gestione dell'alimentazione dell'imbarcazione CHARGE è collegato all'alimentazione a terra.
Trasfer. di emergenza	Selezionare per avviare un trasferimento di emergenza dell'alimentazione dalla batteria ausiliaria o dalle batterie alla batteria del motore.

Attivazione della funzione Mercury Helm

AVVERTENZA

Ogni utente è responsabile della condotta della propria imbarcazione. Mercury Helm non fa virare l'imbarcazione e non consente di evitare gli ostacoli durante la navigazione. Non governare la propria imbarcazione in condizioni di sicurezza potrebbe determinare danni materiali e gravi infortuni personali anche mortali.

Con un motore Mercury configurato per funzionare con la funzione di controllo del motore Mercury Helm sul chartplotter, è possibile attivare un timone come Mercury Helm attivo. Il Mercury Helm attivo controlla i motori Mercury e gli overlay dei comandi del motore del chartplotter Mercury (ad esempio Mercury Cruise). Gli overlay dei timoni non attivi sono visibili ma disattivati, in modo che gli utenti di un timone non attivo non possano controllare accidentalmente il motore.

Mentre ci si sposta intorno all'imbarcazione, è possibile cambiare il Mercury Helm attivo da una stazione all'altra, fino a quattro.

- 1 Selezionare **Impostaz.** > **Sistema** > **Informazioni sulla stazione** > **Timone Mercury**.
- 2 Effettuare una selezione.

Funzioni di controllo del Troll Mercury

AVVERTENZA

Ogni utente è responsabile della condotta della propria imbarcazione. Le funzioni di controllo del Troll Mercury non fanno virare l'imbarcazione e non consentono di evitare gli ostacoli durante la navigazione. Non governare la propria imbarcazione in condizioni di sicurezza potrebbe determinare danni materiali e gravi infortuni personali anche mortali.

Quando si è connessi a un motore Mercury compatibile, è possibile utilizzare l'overlay Troll Mercury per impostare e regolare la velocità di traina dal chartplotter.

Aggiunta dell'overlay di controllo del Troll Mercury

Quando si è connessi a un motore Mercury compatibile, è possibile impostare e regolare la velocità ottimale utilizzando l'overlay Troll Mercury sul chartplotter.

- 1 Dalla pagina in cui si desidera aggiungere l'overlay, selezionare **Opzioni** > **Modifica overlay**.
SUGGERIMENTO: è anche possibile selezionare BarreStr dalla barra dei menu per modificare rapidamente gli overlay.
- 2 Selezionare **Barra superiore** o **Barra inferiore**.
- 3 Selezionare **Troll Mercury**.
- 4 Selezionare **Indietro**.

Overlay TrollMercury

Quando si è connessi a un motore Mercury compatibile, è possibile utilizzare l'overlay Troll Mercury sul chartplotter per impostare una velocità ottimale.



—	Selezionare per diminuire la velocità target
①	Velocità target
+	Selezionare per aumentare la velocità target
②	Velocità effettiva
Attiva	Selezionare per attivare la funzione Troll Mercury
Disattiva	Selezionare per disattivare la funzione Troll Mercury

Cruise Control Mercury

⚠ AVVERTENZA

Ogni utente è responsabile della condotta della propria imbarcazione. Cruise Control Mercury non fa virare l'imbarcazione e non consente di evitare rischi durante la navigazione. Non governare la propria imbarcazione in condizioni di sicurezza potrebbe determinare danni materiali e gravi infortuni personali anche mortali.

Quando è collegata a un motore Mercury compatibile, la funzione Cruise Control può essere impostata e regolata utilizzando il chartplotter.

Attivazione dell'overlay del Cruise Control Mercury

- 1 Dalla pagina in cui si desidera aggiungere l'overlay, selezionare **Opzioni > Modifica overlay**.
SUGGERIMENTO: è anche possibile selezionare BarreStr dalla barra dei menu per modificare rapidamente gli overlay.
- 2 Selezionare **Barra superiore** o **Barra inferiore**.
- 3 Selezionare **Mercury Cruise**.
- 4 Selezionare **Indietro**.

Overlay Cruise Control Mercury

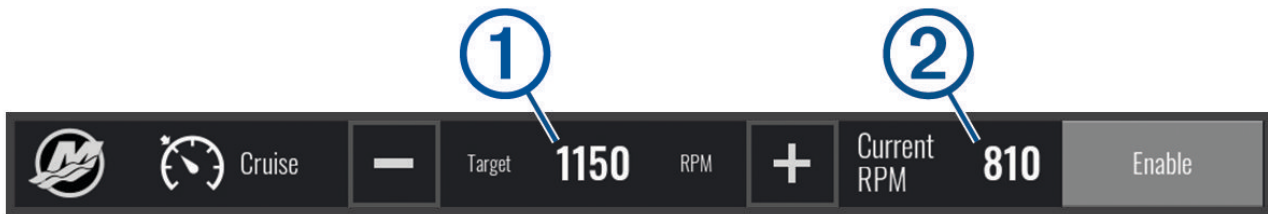

—	Selezionare per diminuire la velocità target
①	Velocità target
+	Selezionare per aumentare la velocità target
②	Velocità effettiva
Attiva	Selezionare per attivare il controllo della velocità di crociera
Disattiva	Selezionare per disattivare il controllo della velocità di crociera

Dettagli di Motore Mercury

⚠ AVVERTENZA

L'utente è responsabile della manutenzione dei motori dell'imbarcazione. Una manutenzione non corretta dei motori potrebbe determinare danni materiali e gravi infortuni personali anche mortali.

Quando il chartplotter è collegato a un motore Mercury compatibile, è possibile visualizzare i dati del motore utilizzando l'overlay Motore Mercury sul chartplotter.

Aggiunta dell'overlay Motore Mercury

- 1 Dalla pagina in cui si desidera aggiungere l'overlay, selezionare **Opzioni > Modifica overlay**.
SUGGERIMENTO: è anche possibile selezionare BarreStr dalla barra dei menu per modificare rapidamente gli overlay.
- 2 Selezionare **Barra superiore** o **Barra inferiore**.
- 3 Selezionare **Motore Mercury**.
- 4 Selezionare **Indietro**.

Overlay Motore Mercury

È possibile utilizzare l'overlay Motore Mercury per visualizzare i dati del motore ([Aggiunta dell'overlay Motore Mercury](#), pagina 161).

NOTA: a causa delle limitazioni di spazio sull'overlay, alcuni elementi potrebbero non essere visualizzati se l'imbarcazione ha più motori.

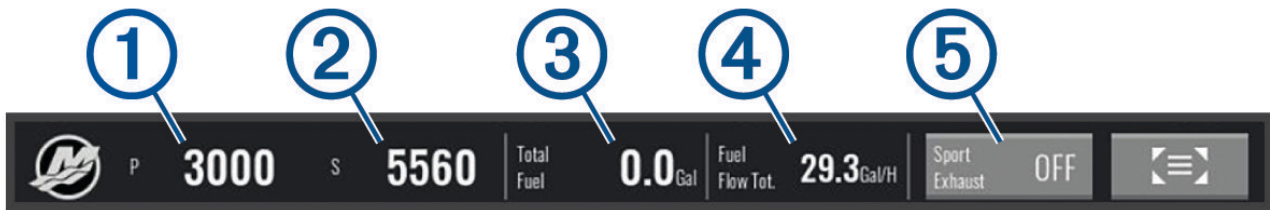

①	RPM motore di sinistra
②	RPM motore di dritta
③	Carburante totale disponibile
④	Consumo di carburante
⑤	Controllo Scarico modello Sport (se supportato) (Abilitazione dell'impostazione Scarico modello Sport di Motore Mercury , pagina 162)

SUGGERIMENTO: è inoltre possibile visualizzare una panoramica dei dettagli del motore nella pagina Indicatori Mercury ([Indicatori del motore Mercury](#), pagina 146).

Abilitazione dell'impostazione Scarico modello Sport di Motore Mercury

Quando il chartplotter è collegato a un motore Mercury compatibile, è possibile utilizzare l'overlay Motore Mercury sul chartplotter per abilitare l'impostazione Scarico modello Sport. L'impostazione Scarico modello Sport cambia il suono del motore.

Sull'overlay **Motore Mercury**, selezionare **Scarico modello Sport > On**.

SUGGERIMENTO: è possibile selezionare BarreStr dalla barra dei menu per aprire rapidamente l'overlay.

SUGGERIMENTO: è possibile abilitare l'impostazione Scarico modello Sport anche dal menu della pagina Indicatori Mercury.

Mercury Controllo dell'assetto attivo

⚠ AVVERTENZA

Ogni utente è responsabile della condotta della propria imbarcazione. Mercury La funzione Controllo di assetto attivo non controlla la velocità dell'imbarcazione, non fa virare l'imbarcazione e non consente di evitare rischi durante la navigazione. Non governare la propria imbarcazione in condizioni di sicurezza potrebbe determinare danni materiali e gravi infortuni personali anche mortali.

Quando il chartplotter è collegato a un sistema di assetto attivo Mercury compatibile, è possibile controllare il sistema utilizzando l'overlay Trim attivo sul chartplotter.

Aggiunta dell'overlay di assetto attivo Mercury

1 Dalla pagina in cui si desidera aggiungere l'overlay, selezionare **Opzioni > Modifica overlay**.

SUGGERIMENTO: è anche possibile selezionare BarreStr dalla barra dei menu per modificare rapidamente gli overlay.

2 Selezionare **Barra superiore** o **Barra inferiore**.

3 Selezionare **Trim attivo**.

Mercury Overlay assetto attivo



①	Quando questa opzione è attivata, è possibile regolare manualmente l'assetto.
②	Quando questa opzione è attivata, è possibile passare da un Mercury profilo predefinito di assetto attivo all'altro.
③	Stato del sistema di assetto attivo.
Attiva o Disattiva	Selezionare questa opzione per accendere o spegnere il sistema di assetto attivo.

Funzioni di Dometic® Optimus®

Se collegato a un sistema Optimus compatibile, il chartplotter consente di accedere e controllare il sistema. È possibile attivare l'overlay Optimus per controllare il sistema Optimus ([Attivare la barra Optimus Overlay, pagina 163](#)).

Laddove necessario, il sistema Optimus fornisce messaggi con informazioni, istruzioni e avvisi su guasti e pericoli.

Un'icona vietato nuotare  indica che non si deve entrare in acqua quando determinate modalità Optimus sono attivate. In queste modalità, il controllo dell'elica è automatico e potrebbe ferire chiunque si trovi in acqua.

Attivare la barra Optimus Overlay

1 Da una carta, selezionare **Opzioni > Modifica overlay**.

2 Selezionare **Barra superiore** o **Barra inferiore**.

3 Selezionare **Barra Optimus**.

Panoramica della barra Optimus Overlay

Per utilizzare la barra overlay, è necessario connettere il sistema Optimus al chartplotter e aggiungere la barra overlay alle schermate necessarie (*Attivare la barra Optimus Overlay, pagina 163*).

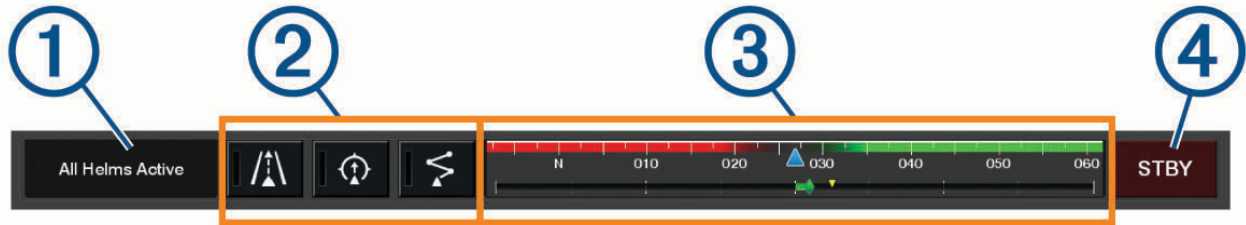

①	Modalità di controllo
②	Pulsanti di controllo Optimus
③	Timone
④	Pulsante Standby

È necessario premere il pulsante di una modalità sulla barra overlay per attivare o disattivare la modalità. Quando la modalità è attivata, il pulsante viene illuminato.

La configurazione della barra overlay e dei pulsanti possono variare in base ai sistemi, alle modalità e all'equipaggiamento. Per ulteriori informazioni, fare riferimento alla documentazione Optimus.

Simboli di sovrapposizione Optimus

	Mantenimento direzione autopilota
	Modalità rilevamento autopilota
	Modalità rotta autopilota
	Mantenimento posizione SeaStation®
	Mantenimento direzione SeaStation

Modalità Optimus Mod. emer.

⚠ AVVERTENZA

Nel caso di un guasto al timone, la modalità Optimus Mod. emer. diviene disponibile. La modalità Mod. emer. è un sistema di esclusione che può limitare considerevolmente il controllo dell'imbarcazione. Deve essere utilizzato solo in caso di emergenza quando non è possibile contattare i soccorsi. Procedere con estrema cautela. Leggere il Manuale Utente di Optimus e indossare sempre un salvagente (PFD).

Ogni utente è responsabile della condotta della propria imbarcazione. L'utilizzo della modalità Mod. emer. non esime l'utente dalla responsabilità di governare la propria imbarcazione. Durante la navigazione, evitare le zone pericolose e non lasciare mai il timone.

Laddove disponibile, il pulsante Mod. emer. viene visualizzato sulla barra overlay Optimus. Consultare il Manuale Utente di Optimus prima di utilizzare la modalità Mod. emer..

Per attivare la modalità Mod. emer. da qualsiasi schermata, selezionare **Dove si va? > Warning Manager > Modalità di emergenza sterzo**.

Informazioni astronomiche, sulle maree e sulle correnti

Overlay marea e corrente

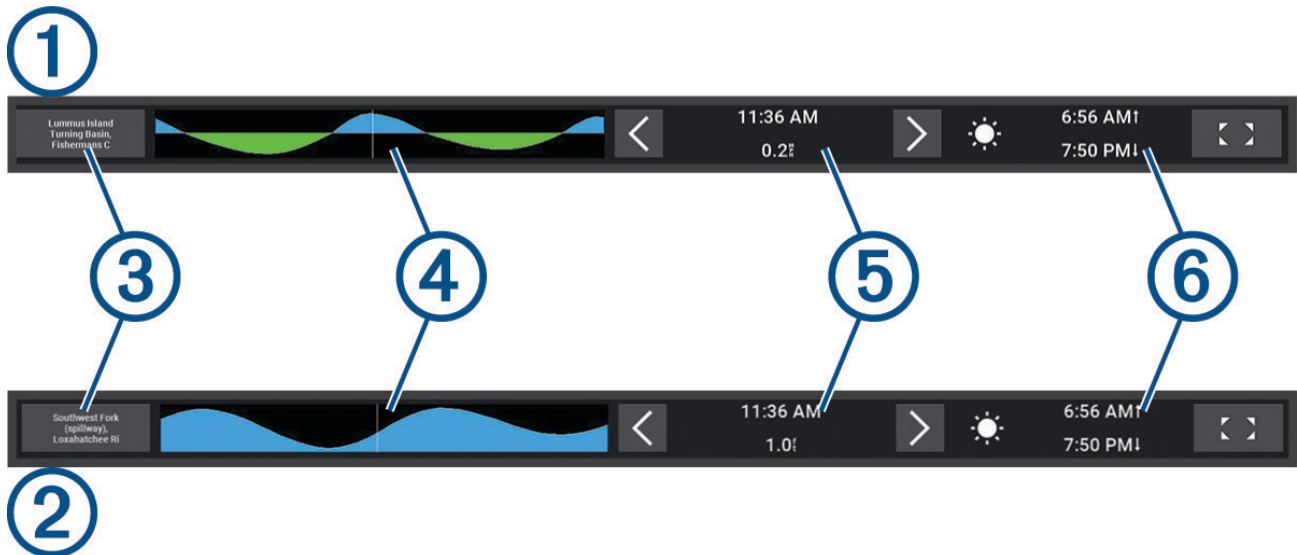

①	Barra overlay della stazione di marea.
②	Barra overlay della stazione corrente.
③	Nome della marea o della stazione corrente selezionata. Selezionare questa opzione per passare a un'altra marea o stazione corrente.
④	Grafico della marea o della stazione corrente.
⑤	Ora attuale, indicata sul grafico della marea o della stazione corrente con una linea bianca. È possibile selezionare il ◀ e il ▶ per regolare l'ora sul grafico della marea o della stazione corrente.
⑥	Orari di alba e tramonto preimpostati.
◀ ▶	Selezionare questa opzione per aprire la pagina delle informazioni sulla marea o sulla stazione corrente.

Aggiunta di overlay di marea e corrente

- Dalla pagina in cui si desidera aggiungere l'overlay, selezionare **Opzioni > Modifica overlay**.
SUGGERIMENTO: è anche possibile selezionare BarreStr dalla barra dei menu per modificare rapidamente gli overlay.
- Selezionare **Barra superiore** o **Barra inferiore**.
- Selezionare **Maree** o **Correnti**.

Informazioni sulle stazioni maree

⚠ AVVERTENZA

Le informazioni sulle maree e le correnti hanno il solo scopo informativo. È responsabilità dell'utente prestare attenzione a tutte le indicazioni pubblicate relative alle maree o all'acqua, allo scopo di conoscere l'ambiente circostante e navigare in sicurezza in ogni occasione. La mancata osservanza di tale avvertenza può causare danni alle proprietà, lesioni personali gravi o morte.

È possibile visualizzare le informazioni relative a una stazione maree per una data e un'ora specifiche, compresi l'altezza della marea e il momento in cui si verificheranno le alte e basse maree successive. Per impostazione predefinita, sul chartplotter, nella barra overlay Maree sono disponibili le informazioni sulla stazione maree visualizzata più di recente e per data e ora correnti.

Dalla barra overlay Maree, selezionare il ◀ ▶.

Informazioni sulle stazioni correnti

⚠ AVVERTENZA

Le informazioni sulle maree e le correnti hanno il solo scopo informativo. È responsabilità dell'utente prestare attenzione a tutte le indicazioni pubblicate relative alle maree o all'acqua, allo scopo di conoscere l'ambiente circostante e navigare in sicurezza in ogni occasione. La mancata osservanza di tale avvertenza può causare danni alle proprietà, lesioni personali gravi o morte.

NOTA: le informazioni sulle stazioni correnti sono disponibili con alcune mappe dettagliate.

È possibile visualizzare informazioni su una stazione correnti per una data e un'ora specifiche, compresi la velocità e il livello della corrente. Per impostazione predefinita, nella barra overlay Correnti sono disponibili le informazioni sulle correnti per la stazione delle correnti visualizzata più di recente e per data e ora correnti (*Overlay marea e corrente, pagina 165*).



Dalla barra overlay Correnti, selezionare il ◀ ▶.

Informazioni astronomiche



È possibile visualizzare informazioni sull'alba e il tramonto del sole e della luna, sulle fasi lunari e sulla posizione approssimativa del sole e della luna nel cielo. Il centro dello schermo rappresenta l'altezza del cielo, mentre i cerchi più esterni rappresentano l'orizzonte. Per impostazione predefinita, sul chartplotter vengono visualizzate le informazioni astronomiche per la data e l'ora attuali.

Dalla barra overlay Maree o Correnti, selezionare il  , quindi selezionare Effemeridi.

Visualizzazione delle informazioni astronomiche, sulle stazioni maree o correnti per una data diversa

- 1 Da una barra overlay **Maree** o **Correnti**, selezionare il  .
- 2 Per visualizzare informazioni astronomiche, selezionare **Effemeridi**.
- 3 Selezionare un'opzione:
 - Per visualizzare le informazioni relative a una data diversa, selezionare **Modifica data**, quindi inserire una data.
 - Per visualizzare le informazioni relative alla data odierna, selezionare **Data e ora correnti**.
 - Se disponibile, è possibile visualizzare le informazioni relative al giorno successivo rispetto alla data visualizzata selezionando **Giorno successivo**.
 - Se disponibile, è possibile visualizzare le informazioni relative al giorno precedente rispetto alla data visualizzata selezionando **Giorno precedente**.

Visualizzare informazioni per una stazione maree o correnti diversa

- 1 Da una barra overlay **Maree** o **Correnti**, selezionare il  .
- 2 Selezionare **Stazioni vicine**.
- 3 Selezionare una stazione.



Visualizzare le informazioni astronomiche della carta di navigazione

- 1 Da una vista cartografica o cartografica 3D, selezionare una stazione della marea o l'icona di una stazione corrente.
- 2 Selezionare il nome della stazione.

Messaggi e avvisi



È possibile aprire un menu per visualizzare messaggi e avvisi importanti e accedere ad altre comunicazioni, come il DSC.

Selezionare .



In presenza di un'avvertenza attiva, un indicatore () sostituisce l'icona sulla barra dei menu (). Questa icona con codice colore indica la natura dell'avvertenza e, in presenza di più messaggi da esaminare, assegna la priorità all'avvertenza con la gravità più alta.

Colore	Gravità
Rosso	Pericoli che richiedono un'azione immediata per evitare lesioni gravi o mortali
Giallo	Pericoli o procedure non sicure che potrebbero causare lesioni personali di minore entità o danni al prodotto o alla proprietà



Visualizzare messaggi e avvisi

- 1 Selezionare il .
NOTA: viene visualizzato come un indicatore () in caso di avviso attivo.
Viene visualizzata una finestra che mostra messaggi ed eventuali avvisi attivi.
- 2 Selezionare un'opzione:
 - Selezionare un messaggio o un avviso attivo.
 - Selezionare **Tutte le comunicazioni > Alarm History**
- 3 Se necessario, selezionare una voce nell'elenco.
- 4 Selezionare **Controlla**.



Ordinare e filtrare i messaggi

- 1 Selezionare il .
NOTA: viene visualizzato come un indicatore () in caso di avviso attivo.
- 2 Selezionare **Tutte le comunicazioni > Alarm History > Ordina/Filtra**.
- 3 Selezionare un'opzione per ordinare o filtrare l'elenco dei messaggi.

Salvare i messaggi su una scheda di memoria

- 1 Inserire una scheda di memoria nell'alloggiamento della scheda.
- 2 Selezionare il .
NOTA: viene visualizzato come un indicatore () in caso di avviso attivo.
- 3 Selezionare **Tutte le comunicazioni > Alarm History > Salva su scheda**.

Cancellare tutti i messaggi e gli avvisi

- 1 Selezionare il .
NOTA: viene visualizzato come un indicatore () in caso di avviso attivo.
- 2 Selezionare **Tutte le comunicazioni > Alarm History > Clear Alarm History**.

Lettore multimediale

Se al chartplotter è collegato uno o più stereo compatibili, è possibile controllare l'audio utilizzando il lettore multimediale sul chartplotter:

- Se si dispone di uno stereo Fusion® compatibile collegato alla rete NMEA 2000 o alla Garmin Marine Network, è possibile controllarlo utilizzando il chartplotter. Il chartplotter dovrebbe rilevare automaticamente lo stereo.
- Se si dispone di più stereo Fusion collegati tra loro tramite la rete Fusion PartyBus™, è possibile controllare gli stereo e i gruppi collegati in rete utilizzando il chartplotter. Fintanto che uno degli stereo Fusion in rete è collegato alla rete NMEA 2000 o alla Garmin Marine Network, il chartplotter dovrebbe rilevare automaticamente gli stereo.
- Se si dispone di uno stereo di terze parti compatibile collegato alla rete NMEA 2000 è possibile controllare lo stereo utilizzando il chartplotter.

NOTA: alcune funzioni non sono disponibili su tutti gli stereo connessi.

NOTA: è possibile riprodurre i contenuti multimediali solo delle sorgenti che sono connesse allo stereo.

Apertura del lettore multimediale









Per poter gestire il lettore multimediale è necessario collegarne uno compatibile al chartplotter.

Selezionare **Imbarcaz. > Multimediale**.

SUGGERIMENTO: per aggiungere rapidamente l'overlay del lettore multimediale a una pagina, selezionare **BarreStr > Multimediale > Aggiungi**.

Icone del lettore multimediale

NOTA: non tutti i dispositivi dispongono queste icone.

Icona	Descrizione
	Consente di memorizzare o eliminare un canale memorizzato
	Consente di ripetere tutti i brani
	Consente di ripetere un brano
	Consente di eseguire la scansione delle stazioni radio AM/FM Consente di passare al brano successivo o precedente (toccare) Avanzamento o riavvolgimento rapidi (tenere premuto)
	Consente di riprodurre i brani casualmente
	Consente di aumentare il volume
	Consente di diminuire il volume
	Disattiva volume
	Consente di espandere il lettore multimediale a schermo intero

Selezione di dispositivo e sorgente multimediali

È possibile selezionare la sorgente multimediale connessa allo stereo. Quando su una rete sono connessi più dispositivi stereo o multimediali, è possibile selezionare il dispositivo sul quale riprodurre la musica.

NOTA: è possibile riprodurre i contenuti multimediali solo delle sorgenti che sono connesse allo stereo.

NOTA: non tutte le funzioni sono disponibili su tutti i dispositivi e le sorgenti multimediali.

- 1 Nella schermata del lettore multimediale, selezionare **Dispositivi**, quindi selezionare lo stereo.
- 2 Nella schermata del lettore multimediale, selezionare **Sorgente**, quindi selezionare la sorgente multimediale.

NOTA: il pulsante Dispositivi viene visualizzato solo quando alla rete vengono connessi più dispositivi multimediali.

NOTA: il pulsante Sorgente viene visualizzato solo per i dispositivi che supportano più sorgenti multimediali.

Regolazione del volume e dei livelli audio

Regolazione del volume



NOTA: se il sistema multimediale dell'imbarcazione è impostato in zone, i comandi del volume sulla schermata del sistema multimediale consentono di regolare il volume della Zona home ([Selezione della zona Home](#), pagina 171).

Dalla schermata del sistema multimediale, utilizzare il cursore o il  e il  per regolare il volume.

Regolazione del livello audio

È possibile utilizzare l'equalizzatore per regolare i livelli audio su un dispositivo multimediale collegato.

NOTA: se il sistema multimediale è dotato di più zone, la regolazione dei controlli del tono del livello audio influisce solo sulla zona Home. È possibile modificare la zona Home per regolare i livelli audio in altre zone ([Selezione della zona Home, pagina 171](#)).

- 1 Nella schermata del sistema multimediale, selezionare **Opzioni > Livelli audio**.
- 2 Selezionare il  o il  per regolare i livelli audio che si desidera modificare.

Disattivare l'audio

- 1 Nella schermata del lettore multimediale, selezionare .
- 2 Se necessario, selezionare **Seleziona**.

Regolazione automatica del volume in base alla velocità

Se lo stereo è collegato a una rete NMEA 2000 con un dispositivo che fornisce informazioni sulla velocità, come un motore, un chartplotter, un'antenna GPS, un sensore della velocità dell'acqua o un sensore della velocità del vento, è possibile impostare lo stereo per regolare il volume automaticamente in base alla sorgente di velocità selezionata ([Attivazione della regolazione automatica del volume in base alla velocità, pagina 170](#)).

Ad esempio, se un chartplotter con un'antenna GPS interna o un'antenna GPS autonoma si trova sulla stessa rete NMEA 2000 dello stereo e si imposta Sorgente velocità su SOG, il volume aumenta man mano che la velocità aumenta.

NOTA: quando il volume aumenta per adeguarsi alla velocità, l'output effettivo del volume cambia ma il numero e la barra dell'indicatore del livello del volume rimangono invariati.

Per ulteriori informazioni sul collegamento dello stereo a una rete NMEA 2000, vedere le istruzioni di installazione per lo stereo.

Attivazione della regolazione automatica del volume in base alla velocità

- 1 Dalla schermata del **Multimediale**, selezionare **Opzioni > Installazione**.
- 2 Selezionare il nome dello stereo.
- 3 Selezionare **Zone > Velocità vs Volume > Attiva**.
- 4 Se necessario, aggiornare le impostazioni per selezionare la sorgente di velocità e il volume.
Per ulteriori informazioni sulla configurazione delle impostazioni del volume in base alla velocità, consultare il *manuale utente* più recente per lo stereo.

Zone e gruppi stereo

NOTA: il pulsante Zone viene visualizzato solo per gli stereo che supportano più zone di altoparlanti.

NOTA: l'opzione Gruppi compare solo quando si dispone di più stereo Fusion collegati tra loro utilizzando la rete Fusion PartyBus.

Se uno stereo collegato è configurato per supportare più zone di altoparlanti, è possibile controllare l'audio delle zone singolarmente dalla schermata multimediale del chartplotter. Ad esempio, è possibile che si desideri un livello audio più basso in cabina e più alto sul ponte ([Regolare il volume delle zone, pagina 171](#)).

Se si dispone di più stereo Fusion collegati tra loro tramite la rete Fusion PartyBus, è possibile creare gruppi di stereo e controllare gli stereo e i gruppi collegati in rete utilizzando il chartplotter.

A seconda delle funzionalità dello stereo o degli stereo collegati al chartplotter, è possibile che siano disponibili più opzioni per il controllo audio delle zone:

- Per gli stereo di terze parti e gli stereo che utilizzano la tecnologia Fusion compatibile, la scheda Zone locali consente di regolare il volume per tutte le zone degli altoparlanti abilitate sullo stereo collegato.
- Per più stereo Fusion collegati tra loro tramite la rete Fusion PartyBus, la scheda Zone del gruppo consente di regolare il volume di qualsiasi zona su uno stereo nello stesso gruppo come Zona home.
- Per più stereo Fusion collegati tra loro tramite la rete Fusion PartyBus, la scheda Network consente di regolare il volume di qualsiasi zona su uno stereo collegato alla rete Fusion PartyBus.

Selezione della zona Home

Se al chartplotter sono collegati più stereo o stereo con più zone altoparlanti collegate al chartplotter, è necessario designare una zona di altoparlante su uno stereo come zona Home. I comandi di riproduzione e volume sulla schermata del sistema multimediale regolano solo lo stereo o la zona impostata come zona Home. Le informazioni di riproduzione sulla schermata del sistema multimediale mostrano la sorgente riprodotta sullo stereo Zona home.

Si consiglia di impostare la zona Home come zona più vicina al chartplotter.

NOTA: alcuni stereo possono presentare una zona globale. L'impostazione di una zona globale come zona Home consente ai comandi della pagina multimediale di influire su tutte le zone di un dispositivo stereo o multimediale.

NOTA: il pulsante Zone viene visualizzato solo per i dispositivi che supportano più sorgenti multimediali.

1 Dalla schermata del sistema multimediale, selezionare **Opzioni > Zona home**.

2 Se necessario, selezionare uno stereo collegato.

3 Selezionare la zona che si desidera impostare come **Zona home**.

Il nome della zona Home selezionata viene visualizzato sulla schermata del sistema multimediale.

Regolare il volume delle zone

NOTA: il pulsante Zone viene visualizzato solo per gli stereo che supportano più zone di altoparlanti.

1 Nella schermata del sistema multimediale, selezionare **Zone**.

Viene visualizzato un elenco di zone disponibili.

2 Se necessario, modificare il gruppo di zone per visualizzare la zona che si desidera regolare (*Zone e gruppi stereo, pagina 170*).

3 Selezionare il  e il  per regolare il volume di una zona.

Disattivazione di una zona altoparlante

Se il dispositivo multimediale collegato dispone di zone altoparlanti, è possibile disattivare le zone inutilizzate.

1 Nella schermata del sistema multimediale, selezionare **Opzioni > Installazione**.

2 Selezionare uno stereo connesso.

3 Selezionare **Zone**.

4 Selezionare la zona che si desidera disattivare.

5 Selezionare **Attiva**.

La barra verde sul pulsante diventa grigia per indicare che la zona è disattivata. È possibile selezionare Attiva per abilitare una zona disattivata.

Creazione di un gruppo

Se si dispone di più stereo Fusion collegati tra loro tramite la rete Fusion PartyBus, è possibile creare gruppi di stereo e controllare gli stereo e i gruppi collegati in rete utilizzando il chartplotter. Un solo stereo deve essere collegato al chartplotter tramite la rete NMEA 2000.

Per informazioni complete su come installare e configurare una rete Fusion PartyBus, consultare le istruzioni di installazione e il manuale dell'utente forniti con lo stereo Fusion compatibile.

NOTA: vi sono alcune limitazioni durante lo streaming delle sorgenti sulla rete Fusion PartyBus. Per ulteriori informazioni, consultare il Manuale Utente dello stereo Fusion.

1 Nella schermata del sistema multimediale, selezionare **Opzioni > Gruppi**.

2 Selezionare il nome dello stereo che si desidera designare come stereo principale del gruppo, quindi selezionare **Imposta come sorgente**.

3 Selezionare gli stereo che si desidera includere nel gruppo.

4 Selezionare **Fatto**.

Modifica di un gruppo

- 1 Nella schermata del sistema multimediale, selezionare **Opzioni > Gruppi**.
- 2 Selezionare il nome di un gruppo esistente.
- 3 Selezionare gli stereo che si desidera aggiungere o rimuovere dal gruppo.
- 4 Selezionare **Fatto**.

Sincronizzazione gruppo

Per impostazione predefinita, i gruppi creati non vengono mantenuti quando si spengono stereo del gruppo. Se si spegne un singolo stereo aggiunto al gruppo, tale stereo viene rimosso dal gruppo. Se si spegne lo stereo principale del gruppo, il gruppo viene sciolto. È possibile attivare la sincronizzazione di gruppo per preservare l'appartenenza al gruppo di uno stereo dopo averlo spento. La sincronizzazione di gruppo funziona diversamente a seconda del modo in cui si spengono e accendono gli stereo.

- Se si spegne e accende uno stereo sincronizzato utilizzando il pulsante di accensione sullo stereo o un interruttore fisico sul cavo di accensione (filo rosso), tutti gli stereo sincronizzati nel gruppo si spengono e accendono simultaneamente. Questo vale per tutti gli stereo sincronizzati del gruppo, a prescindere dal fatto che uno stereo sia lo stereo principale del gruppo.

NOTA: selezionando Tutto spento dal menu di alimentazione su uno stereo, si spengono tutti gli stereo sulla rete, anche se non fanno parte di un gruppo o hanno l'opzione di sincronizzazione di gruppo attivata.

- Se si spegne e accende uno stereo sincronizzato utilizzando un interruttore fisico sul cavo di alimentazione (filo giallo), gli altri stereo sincronizzati nel gruppo si comportano in modo diverso:
 - Se lo stereo sincronizzato è lo stereo principale del gruppo e viene spento tramite un interruttore fisico sul cavo di alimentazione, gli altri stereo sincronizzati nel gruppo rimangono accesi, ma vengono rimossi dal gruppo. Quando si riaccende lo stereo principale, gli altri stereo sincronizzati rientrano nel gruppo.
 - Se lo stereo sincronizzato non è lo stereo principale del gruppo e viene spento e acceso utilizzando un interruttore fisico sul cavo di alimentazione, tutti gli altri stereo sincronizzati del gruppo restano in funzione e raggruppati, e lo stereo rientra nel gruppo quando viene acceso nuovamente.

Attivazione della sincronizzazione di gruppo

È necessario rimuovere lo stereo da un gruppo esistente prima di poter attivare l'impostazione Salva gruppo. Non è possibile aggiornare le impostazioni quando uno stereo fa parte di un gruppo.

È necessario attivare questa impostazione su ogni stereo per il quale si desidera mantenere le impostazioni di gruppo dopo un ciclo di accensione/spengimento.

- 1 Dalla schermata del **Multimediale**, selezionare **Opzioni > Installazione**.
- 2 Selezionare il nome dello stereo.
- 3 Selezionare **Opzioni di alimentazione > Salva gruppo**.

Lo stereo mantiene le impostazioni di gruppo dopo un ciclo di accensione/spengimento.

- 4 Ripetere l'operazione per altri stereo, secondo necessità.

NOTA: è necessario attivare Salva gruppo su tutti gli stereo collegati in rete affinché la sincronizzazione funzioni correttamente.

Riproduzione di musica

Ricerca i brani

È possibile cercare musica in alcune sorgenti multimediali.

- 1 Dalla schermata multimediale e da una sorgente applicabile, selezionare il nome della sorgente, ad esempio **USB**.
- 2 Cercare e selezionare un elemento da riprodurre.

Attivazione di una ricerca alfabetica

È possibile attivare la funzione di ricerca alfabetica per trovare un brano o un album in un elenco di grandi dimensioni.

- 1 Nella schermata del sistema multimediale, selezionare **Opzioni > Installazione**.
 - 2 Selezionare il dispositivo.
 - 3 Selezionare **Ricerca Alpha**.
 - 4 Selezionare il numero massimo di brani da visualizzare nei risultati della ricerca.
- Per disattivare la funzione di ricerca alfabetica, selezionare Ricerca alfa disattivata.

Impostazione della ripetizione di un brano

- 1 Dalla schermata del sistema multimediale durante la riproduzione di un brano, selezionare un'opzione.
 - Selezionare **Opzioni > Ripeti**.
 - Selezionare **Opzioni > Sfoglia > Ripeti**.
 - 2 Se necessario, selezionare **Singolo**.
- NOTA:** non tutti i dispositivi multimediali e le sorgenti supportano l'opzione Singolo per il comando Ripeti.

Impostazione della ripetizione di tutti i brani

NOTA: non tutti i dispositivi multimediali e le sorgenti supportano l'opzione Tutti per il comando Ripeti.

Nella schermata del sistema multimediale, selezionare un'opzione:

- Selezionare **Opzioni > Ripeti > Tutti**.
- Selezionare **Opzioni > Sfoglia > Ripeti > Tutti**.

Impostare la riproduzione casuale dei brani

Nella schermata del sistema multimediale, selezionare un'opzione:

- Selezionare **Opzioni > Casuale**.
- Selezionare **Opzioni > Sfoglia > Casuale**.

Radio

Per istruzioni sul collegamento di un'antenna AM/FM, consultare le istruzioni di installazione dello stereo.

Per ascoltare la radio SiriusXM®, è necessario disporre della strumentazione e degli abbonamenti appropriati (*Radio satellitare SiriusXM, pagina 175*). Per istruzioni sul collegamento di un sintonizzatore per veicoli SiriusXM, consultare le istruzioni di installazione dello stereo.

Per ascoltare le stazioni DAB, è necessario disporre della strumentazione appropriata (*Riproduzione DAB, pagina 174*). Per istruzioni sul collegamento di un adattatore e di un'antenna DAB, consultare le istruzioni di installazione fornite con l'adattatore e l'antenna.

Impostazione della regione di sintonizzazione

- 1 Nella schermata del lettore multimediale, selezionare **Opzioni > Installazione > Regione di sintonizzazione**.
- 2 Selezionare un'opzione.

Cambio della stazione radio

- 1 Nella schermata del lettore multimediale, selezionare un'origine disponibile, ad esempio **FM**.
- 2 Selezionare **◀** o **▶** per sintonizzarsi su una stazione.

Modifica della modalità di ricerca

È possibile modificare la modalità di ricerca di una stazione, come ad esempio la radio FM o AM.

NOTA: alcune modalità di ricerca non sono disponibili per tutte le sorgenti multimediali.

Premere il pulsante tra il ◀ e il ▶ per passare da una modalità di sintonizzazione all'altra:

- Per selezionare una stazione manualmente, selezionare **MANUALE**.
- Selezionare **AUTOMATICO** per cercare o fermarsi sulla stazione successiva disponibile.
- Per selezionare una stazione preimpostata salvata, selezionare **PREFERITA**.
- Per selezionare una categoria in alcune sorgenti multimediali, selezionare **CATEGORIA**.

Preselezioni

È possibile salvare le stazioni AM, FM preferite come preselezioni per un accesso semplificato.

È possibile salvare i canali SiriusXM preferiti se lo stereo è collegato a un sintonizzatore SiriusXM opzionale e a un'antenna.

È possibile salvare le stazioni DAB preferite se lo stereo è collegato a un'apparecchiatura DAB adeguata ed è impostato sulla regione di sintonizzazione corretta. ([Riproduzione DAB, pagina 174](#))

Memorizzare una stazione

- 1 Nella schermata del lettore multimediale, sintonizzarsi sulla stazione da salvare come preselezione.
- 2 Selezionare **Predefiniti > Aggiungi canale corrente**.

Selezione di una preselezione

- 1 In una schermata del lettore multimediale, selezionare **Predefiniti**.
- 2 Selezionare una preselezione dall'elenco.
- 3 Selezionare **Sintonizza su canale**.

Rimozione di una preselezione

- 1 In una schermata del lettore multimediale, selezionare **Predefiniti**.
- 2 Selezionare una preselezione dall'elenco.
- 3 Selezionare **Rimuovi canale corrente**.

Riproduzione DAB

Quando si collega un modulo Digital Audio Broadcasting (DAB) compatibile e un'antenna, ad esempio il Fusion MS-DAB100A allo stereo compatibile, è possibile sintonizzarsi e riprodurre stazioni DAB

Per utilizzare la sorgente DAB, è necessario trovarsi in una regione in cui il modulo DAB sia disponibile e selezionare la regione di sintonizzazione ([Impostazione della regione di sintonizzazione DAB, pagina 174](#)).

Impostazione della regione di sintonizzazione DAB

È necessario selezionare la regione in cui ci si trova attualmente per ricevere correttamente le stazioni DAB.

- 1 Nella schermata del lettore multimediale, selezionare **Opzioni > Installazione > Regione di sintonizzazione**.
- 2 Selezionare la regione in cui ci si trova.

Ricerca di stazioni DAB

- 1 Selezionare la sorgente **DAB**.
- 2 Selezionare **Cerca** per eseguire la ricerca delle stazioni DAB disponibili.

Al termine della ricerca, verrà avviata la riproduzione della prima stazione trovata nell'ensemble.

NOTA: al termine della prima ricerca, è possibile selezionare nuovamente Cerca per avviare una nuova ricerca di stazioni DAB. Al termine della seconda ricerca, il sistema avvia la riproduzione della prima stazione nell'ensemble ascoltata al momento dell'avvio della seconda ricerca.

Modifica delle stazioni DAB

- 1 Selezionare la sorgente **DAB**.
- 2 Se necessario, selezionare **Cerca** per eseguire la ricerca di stazioni DAB locali.
- 3 Selezionare il **◀** o il **▶** per cambiare stazione.

Quando si raggiunge la fine dell'ensemble corrente, lo stereo passa automaticamente alla prima stazione disponibile nel successivo ensemble.

SUGGERIMENTO: è possibile tenere premuto il **◀** o il **▶** per modificare l'ensemble.

Selezione di una stazione DAB da un elenco

- 1 Nella schermata del lettore multimediale DAB, selezionare **Sfoggia > Stazioni**.
- 2 Selezionare una stazione dall'elenco.

Selezione di una stazione DAB da una categoria

- 1 Nella schermata del lettore multimediale DAB, selezionare **Sfoggia > Categorie**.
- 2 Selezionare una categoria dall'elenco.
- 3 Selezionare una stazione dall'elenco.

Preselezioni DAB

È possibile salvare le stazioni DAB come preselezioni per un accesso semplificato.

È possibile memorizzare fino a 15 stazioni DAB.

Memorizzare una stazione DAB

- 1 Nella schermata del lettore multimediale DAB, selezionare la stazione da salvare come preselezione.
- 2 Selezionare **Sfoggia > Predefiniti > Salva corrente**.

Selezione di una preselezione DAB da un elenco

- 1 Nella schermata del lettore multimediale DAB, selezionare **Sfoggia > Predefiniti > Mostra preselezioni**.
- 2 Selezionare una preselezione dall'elenco.

Rimozione delle preselezioni DAB

- 1 Nella schermata del lettore multimediale DAB, selezionare **Sfoggia > Predefiniti**.
- 2 Selezionare un'opzione:
 - Per rimuovere una preselezione, selezionare **Rimuovi preselezione**, quindi selezionare la preselezione.
 - Per rimuovere tutte le preselezioni, selezionare **Rimuovi tutte preselezioni**.

Radio satellitare SiriusXM

Se si dispone di uno stereo Fusion compatibile e di un sintetizzatore SiriusXM Connect installato e collegato al chartplotter, è possibile accedere alla radio satellitare SiriusXM, a seconda dell'abbonamento.

Come individuare un ID radio SiriusXM

Prima di poter attivare l'abbonamento SiriusXM, è necessario disporre dell'ID della radio del proprio sintonizzatore SiriusXM.

È possibile individuare l'ID radio SiriusXM sul retro del sintonizzatore SiriusXM Connect, sul retro della confezione o impostando il chartplotter sul canale 0.

- 1 Selezionare **Multimediale > Sorgente > SiriusXM**.
- 2 Sintonizzarsi su canale 0.

L'ID radio SiriusXM non include le lettere I, O, S o F.

Attivazione di un abbonamento SiriusXM

- 1 Con la sorgente SiriusXM selezionata, sintonizzarsi sul canale 1.
Dovrebbe essere possibile ascoltare il canale in anteprima. In caso contrario, controllare il sintonizzatore SiriusXM Connect, l'installazione dell'antenna e le connessioni e riprovare.
- 2 Sintonizzarsi sul canale 0 per individuare l'ID della radio.
- 3 Contattare l'assistenza clienti SiriusXM tramite telefono al numero (866) 635-2349 o visitare la pagina Web siriusxm.com/activatenow per abbonarsi negli Stati Uniti.
- 4 Fornire l'ID della radio.
Il processo di attivazione di solito richiede 10-15 minuti, ma può richiedere fino a un'ora. Affinché il sintonizzatore SiriusXM Connect riceva il messaggio di attivazione, è necessario che quest'ultimo sia alimentato e riceva il segnale SiriusXM.
- 5 Se il servizio non viene attivato entro un'ora, accedere alla pagina Web <http://care.siriusxm.com/refresh> o contattare l'assistenza clienti SiriusXM chiamando il numero 1-866-635-2349.

Personalizzare i canali radio

I canali radio SiriusXM sono raggruppati in categorie. È possibile selezionare le categorie di canali visualizzata nella Channel Guide.

Selezionare un'opzione:

- Se il dispositivo multimediale è uno stereo Fusion compatibile, selezionare **Multimediale > Sfoglia > Canale**.
- Se il dispositivo multimediale è un'antenna GXM™, selezionare **Multimediale > Categoria**.

Salvataggio di un canale SiriusXM nell'elenco dei canali memorizzati

È possibile memorizzare i canali preferiti nell'elenco dei canali memorizzati.

- 1 Selezionare **Multimediale**.
- 2 Selezionare il canale da salvare come memorizzato.
- 3 Selezionare un'opzione:
 - Se il dispositivo multimediale è uno stereo Fusion compatibile, selezionare **Sfoglia > Predefiniti**.
 - Se il dispositivo multimediale è un'antenna GXM, selezionare **Opzioni > Predefiniti > Aggiungi canale corrente**.

Controlli parentali

La funzione di controllo parentale consente di limitare l'accesso a qualsiasi canale SiriusXM, inclusi quelli con contenuto per adulti. Quando la funzione di controllo parentale è attivata, è necessario immettere una password per sintonizzarsi sui canali bloccati. È anche possibile modificare la password di 4 cifre.

Sblocco dei controlli parentali SiriusXM

- 1 Nella schermata del lettore multimediale, selezionare **Sfoglia > Protezione minori > Sblocca**.
- 2 Immettere la password.
La password predefinita è 0000.

Impostazione dei controlli parentali sui canali radio SiriusXM



Prima di poter impostare i controlli parentali, quest'ultimi devono prima essere sbloccati.

La funzione di controllo parentale consente di limitare l'accesso a qualsiasi canale SiriusXM, inclusi quelli con contenuto per adulti. Quando attivata, la funzione di controllo parentale richiede di immettere una password per sintonizzarsi ai canali bloccati.

Selezionare **Sfoglia > Protezione minori > Abilita/Disabilita**.

Viene visualizzato un elenco di canali. Un segno di spunta indica un canale bloccato.

NOTA: quando si visualizzano i canali dopo aver impostato i controlli parentali, lo schermo cambia:

-  indica un canale bloccato.
-  indica un canale sbloccato.

Cancellazione di tutti i canali bloccati su una radio SiriusXM

Prima di poter cancellare tutti i canali bloccati, i controlli parentali devono essere sbloccati.

- 1 Nella schermata del lettore multimediale, selezionare **Sfoglia > Protezione minori > Ripristina bloccati**.
- 2 Immettere la password.

Reimpostazione dei controlli parentali ai valori predefiniti

Questo processo elimina tutte le informazioni immesse dall'utente. Quando si reimpostano i controlli parentali ai valori predefiniti, il valore della password viene reimpostato su 0000.

- 1 Nel menu del lettore multimediale, selezionare **Installazione > Impostazioni predefinite**.
- 2 Selezionare **Sì**.

Modifica della password parentale su una radio SiriusXM

Prima di poter modificare la password, i controlli parentali devono prima essere sbloccati.

- 1 Nella schermata del lettore multimediale, selezionare **Sfoglia > Protezione minori > Cambia PIN**.
- 2 Immettere la password e selezionare **Fatto**.
- 3 Immettere una nuova password.
- 4 Confermare la nuova password.

Impostazione del nome del dispositivo

- 1 Nella schermata del lettore multimediale, selezionare **Opzioni > Installazione > Imposta nome dispositivo**.
- 2 Inserire il nome del dispositivo.
- 3 Selezionare **Seleziona** o **Fatto**.

Aggiornamento del software Lettore multimediale

È possibile aggiornare il software su stereo e accessori connessi compatibili.

Per istruzioni sull'aggiornamento del software, consultare il *Manuale Utente* dello stereo all'indirizzo support.garmin.com.

Audio Return Channel

L'ARC (Audio Return Channel) HDMI consente di riprodurre l'audio del chartplotter sugli altoparlanti del sistema stereo e l'audio HDMI sul chartplotter utilizzando solo un cavo HDMI.

L'ARC elimina la necessità di collegare un cavo audio separato dal chartplotter allo stereo. Generalmente, nei sistemi senza ARC, per riprodurre l'audio del chartplotter sugli altoparlanti del sistema stereo, è necessario un cavo separato.

I cavi HDMI versione 1.4 supportano l'ARC. Durante la pianificazione dell'installazione dello stereo, è necessario verificare che i dispositivi supportino l'ARC. La maggior parte dei dispositivi che supportano l'ARC presentano l'etichetta ARC sul connettore HDMI che supporta l'ARC.

NOTA: lo stereo Fusion MS-AV750 supporta l'ARC. È necessario aggiornare lo stereo per utilizzare l'ARC con il chartplotter.

Configurazione di uno stereo dal chartplotter

È possibile configurare varie funzioni di uno stereo collegato compatibile mediante il chartplotter.

- 1 Dalla schermata del **Multimediale**, selezionare **Opzioni > Installazione**.
- 2 Selezionare il nome dello stereo.
- 3 Selezionare un'impostazione da configurare.

NOTA: per ulteriori informazioni sulle impostazioni che è possibile configurare, consultare il *manual* utente più recente per lo stereo.

Meteo SiriusXM

AVVERTENZA

Le informazioni meteo fornite con il prodotto sono soggette a interruzioni del servizio e potrebbero contenere imprecisioni o dati non aggiornati. Pertanto è opportuno non fare affidamento esclusivamente su tali informazioni. Usare sempre il buonsenso durante la navigazione e consultare anche altre previsioni meteo prima di prendere decisioni che potrebbero comportare un rischio per la sicurezza. L'utente riconosce e accetta di essere l'unico responsabile dell'uso delle informazioni meteo e di tutte le decisioni prese tenendo presenti le particolari condizioni meteo durante la navigazione. Garmin non sarà responsabile di eventuali conseguenze legate all'utilizzo dei dati meteo SiriusXM.

NOTA: i dati SiriusXM non sono disponibili in tutte le regioni.

Un ricevitore meteo satellitare Garmin SiriusXM con antenna riceve dati meteo satellitari e li visualizza su vari dispositivi Garmin, inclusa la carta di navigazione su un chartplotter compatibile. I dati meteo di ciascuna informazione provengono da centri di dati meteo autorevoli, ad esempio dal Servizio meteorologico nazionale e dall'Hydrometeorological Prediction Center. Per ulteriori informazioni, visitare il sito Web www.siriusxm.com/sxmmarine.

SiriusXM - Requisiti di abbonamento e apparecchiature

Per utilizzare i dati meteo satellitari, è necessario disporre di un ricevitore meteo satellitare compatibile. Per utilizzare SiriusXM Satellite Radio, è necessario disporre di un ricevitore radio satellitare compatibile. Per ulteriori informazioni, visitare il sito Web www.garmin.com. È inoltre necessario disporre di un abbonamento valido per ricevere dati radio e meteo satellitari. Per ulteriori informazioni, fare riferimento alle istruzioni delle apparecchiature meteo e radio satellitari.

Trasmissioni dei dati meteo

I dati meteo vengono trasmessi a intervalli diversi per ciascuna funzione meteo. Ad esempio, i dati del radar vengono trasmessi a intervalli di cinque minuti. Quando il ricevitore Garmin è acceso oppure quando viene selezionata un'informazione meteo diversa, è necessario che il ricevitore riceva nuovi dati per poter essere visualizzato. I dati meteo o altre informazioni potrebbero essere visualizzati in ritardo sulla mappa.

NOTA: qualsiasi informazione meteo potrebbe apparire diversa se viene modificata la fonte da cui proviene.

Avvisi sulle condizioni meteo e bollettini meteorologici

Quando viene emesso un avviso meteorologico nautico, un'osservazione, un'avvertenza, un bollettino o qualsiasi altra informazione meteo, l'ombreggiatura indica l'area a cui si applica l'informazione. Le linee celesti sulla mappa indicano i confini delle previsioni nautiche, costiere e acque profonde. I bollettini meteorologici possono essere costituiti da osservazioni o avvertenze meteo.

Per visualizzare informazioni sull'avviso o sul bollettino, selezionare l'area ombreggiata.

Colore	Gruppo meteo nautico
Ciano	Alluvione rapida
Blu	Alluvione
Rosso	Marina
Giallo	Forte temporale
Rosso	Tornado

Visualizzare informazioni sulle precipitazioni

Le precipitazioni di pioggia e neve di qualsiasi intensità vengono indicate con ombre e colori vari. Le precipitazioni vengono visualizzate in maniera indipendente o con altre informazioni meteo.

Selezionare **Mappe > Precipitazioni**.

L'indicatore data e ora nell'angolo in alto a sinistra della schermata indica il tempo trascorso dall'ultimo aggiornamento delle informazioni da parte del provider dei dati meteo.

Informazioni su celle temporalesche e sui temporali

Le celle temporalesche sono rappresentate dall'icona  sulla mappa meteo delle precipitazioni. Indicano sia la posizione attuale sia il relativo percorso previsto nel futuro immediato del temporale.

Insieme alle icone dei temporali vengono visualizzati dei coni rossi con la parte più ampia direzionata verso la loro direzione prevista. Le linee rosse in ogni cono indicano il punto più probabile in cui scoppierà un temporale di lì a breve. Ogni linea rappresenta 15 minuti.

I fulmini vengono rappresentati dall'icona . I temporali vengono visualizzati sulla mappa meteo delle precipitazioni se sono stati rilevati fulmini negli ultimi sette minuti. La rete di rilevamento dei temporali discendenti rileva solo temporali nube-terra.

NOTA: questa funzione non è disponibile in alcuni dispositivi e abbonamenti.

Informazioni sugli uragani

Nella pagina meteo Precipitazioni è possibile visualizzare la posizione attuale di un uragano , una tempesta tropicale o un ciclone tropicale. La linea rossa proveniente dalla posizione dell'uragano indica il percorso previsto dell'uragano. I punti più scuri sulla linea rossa indicano le posizioni in cui si prevede il passaggio dell'uragano, così come ricevute dal provider dei dati meteo.

Informazioni sulle previsioni

Nella pagina Previsioni vengono visualizzate previsioni di città, previsioni nautiche, avvisi, allarmi uragani, messaggi METAR, allarmi provinciali, fronti meteorologici, centri di pressione, pressione di superficie e boe meteo.

Visualizzare le previsioni meteo alla propria posizione o in mare aperto

1 Selezionare **Mappe > Previsioni**.

2 Scorrere la mappa fino alla posizione desiderata.

Quando sono disponibili informazioni sulle previsioni meteo, sul display vengono visualizzate le opzioni Previsione nautica o Previsioni in mare aperto.

3 Selezionare **Previsione nautica** o **Previsioni in mare aperto**.

Visualizzare le previsioni meteo passate e future

1 Selezionare **Mappe > Previsioni**.

2 Selezionare un'opzione:

• Per visualizzare le previsioni meteo per le 48 ore successive in incrementi di 12 ore, selezionare più volte



• Per visualizzare le previsioni meteo per le 48 ore precedenti in incrementi di 12 ore, selezionare più volte



Fronti meteorologici e centri di pressione:

I fronti meteorologici vengono visualizzati come linee che indicano l'estremità iniziale di una massa d'aria.









Simbolo fronte	Descrizione
	Fronte freddo
	Fronte caldo
	Fronte stazionario
	Fronte occluso
	Saccatura

I simboli dei centri di pressione vengono spesso visualizzati accanto ai fronti meteorologici.

Simbolo centro di pressione	Descrizione
L	Indica un centro di bassa pressione, ovvero una regione di pressione relativamente più bassa. Se ci si allontana dal centro di bassa pressione, la pressione aumenta. Negli emisferi settentrionali, i venti soffiano in senso antiorario attorno ai centri di bassa pressione.
H	Indica un centro di alta pressione, ovvero una regione di pressione relativamente più alta. Se ci si allontana dal centro di alta pressione, la pressione diminuisce. Negli emisferi settentrionali, i venti soffiano in senso orario attorno ai centri di alta pressione.

Previsioni città

Le previsioni delle città vengono visualizzate come simboli meteo. Le previsioni compaiono in incrementi di 12 ore.

Simbolo	Meteo
	Adeguata (soleggiato, caldo, limpido)
	Parzialmente nuvoloso
	Nuvoloso
	Pioggia (pioggerella, nevischio, precipitazioni)
	Temporali
	Ventoso
	Nebulosità (sabbia, foschia)
	Nebbioso
	Neve (precipitazioni nevose, nevischio, bufera di neve, tempesta di neve, nevischio, pioggia gelata, pioggerella gelata)

Visualizzazione della cartografia da pesca

NOTA: questa funzione richiede un'antenna GXM 54 e un abbonamento al servizio SiriusXM Fish Mapping™.

La mappa meteo Mappa pesca mostra informazioni utili per l'individuazione di alcune specie di pesci.

- 1 Selezionare **Mappe > Mappa pesca**.
- 2 Se necessario, selezionare **Opzioni > Livelli** e attivare e disattivare le informazioni.







Visualizzare le condizioni del mare

La funzione Condizioni mare mostra informazioni sulle condizioni di superficie, inclusi i venti e l'altezza, il periodo e la direzione delle onde.

Selezionare **Mappe > Condizioni mare**.

Venti di superficie

I vettori dei venti di superficie vengono visualizzati sulla carta Condizione mare tramite simboli che indicano la direzione da cui il vento sta soffiando. Un simbolo del vento è un cerchio con una coda. La linea o la bandierina attaccata alla coda del simbolo del vento indica la velocità del vento. Una linea corta equivale a 5 nodi, una linea lunga a 10 nodi, mentre il triangolo indica 50 nodi.

Simbolo del vento	Velocità del vento
	Calmo
	5 nodi
	10 nodi
	15 nodi
	20 nodi
	50 nodi
	65 nodi

Altezza, periodo e direzione dell'onda

Le altezze dell'onda relative a un'area vengono visualizzate con delle variazioni a colori. I diversi colori indicano le diverse altezze dell'onda, così come visualizzato nella legenda.



Il periodo dell'onda indica il tempo (in secondi) tra un'onda e la successiva. Le linee del periodo dell'onda indicano le aree con lo stesso periodo.

Le direzioni dell'onda vengono visualizzate sulla cartografia tramite frecce rosse. La direzione di ogni freccia indica la direzione verso cui si sta spostando l'onda.

Visualizzazione delle informazioni sulle previsioni delle condizioni del mare passate e future

1 Selezionare **Mappe > Condizioni mare**.

2 Selezionare un'opzione:

- Per visualizzare le previsioni delle condizioni del mare per le 36 ore successive in incrementi di 12 ore, selezionare più volte .
- Per visualizzare le previsioni delle condizioni del mare per le 36 ore precedenti in incrementi di 12 ore, selezionare più volte .

Visualizzazione delle informazioni sulla temperatura del mare

La mappa meteo Temperatura mare mostra la temperatura attuale dell'acqua e le attuali condizioni della pressione di superficie.

Selezionare **Mappe > Temperatura mare**.

Dati della pressione di superficie e della temperatura dell'acqua

Le informazioni sulla pressione di superficie vengono visualizzate come isobare di pressione e centri di pressione. Le isobare collegano i punti con uguale pressione. Le letture della pressione consentono di stabilire le condizioni meteo e del vento. Le aree con alta pressione sono in genere associate al bel tempo. Le aree con bassa pressione sono in genere associate a nuvole e possibili precipitazioni. Le isobare unite in modo compatto visualizzano un forte gradiente della pressione. I gradienti della pressione forti sono associati alle aree esposte ai venti più forti.

Le unità della pressione vengono visualizzate in millibar (mb), pollici di mercurio (inHg) o ettopascal (hPa).

Le ombreggiature colorate indicano la temperatura di superficie dell'acqua, come indicato nella legenda nell'angolo dello schermo.

Modificare la gamma dei colori della temperatura di superficie dell'acqua

È possibile modificare in modo dinamico la gamma dei colori per visualizzare letture della temperatura di superficie dell'acqua con una risoluzione più alta.

1 Selezionare **Mappe > Temperatura mare > Opzioni > Temperatura mare**.

2 Selezionare un'opzione:

- Per consentire al chartplotter di regolare automaticamente la gamma di temperature, selezionare **Configurazione automatica**.

Il chartplotter trova automaticamente i valori minimi e massimi per la pagina corrente e aggiorna la scala dei colori relativa alla temperatura.

- Per immettere i valori minimi e massimi della gamma di temperature, selezionare **Limite inferiore** o **Limite superiore** e immettere i valori minimi e massimi.

Informazioni sulla visibilità

La visibilità è la distanza massima entro la quale è possibile vedere, come indicato nella legenda a sinistra della schermata. La variazione della visibilità viene indicata con delle ombreggiature.



NOTA: questa funzione non è disponibile in alcuni dispositivi e abbonamenti.

Selezionare **Mappe > Visibilità**.

Visualizzazione delle previsioni di visibilità passate e future

1 Selezionare **Mappe > Visibilità**.

2 Selezionare un'opzione:

- Per visualizzare le previsioni sulla visibilità per le prossime 36 ore in incrementi di 12 ore, selezionare più volte .
- Per visualizzare le previsioni sulla visibilità per le 36 ore precedenti in incrementi di 12 ore, selezionare più volte .

Visualizzare i rapporti delle boe

Le letture dei rapporti provengono dalle boe e dalle stazioni di osservazione costiere. Queste letture vengono utilizzate per stabilire la temperatura dell'aria, il punto di rugiada, la temperatura dell'acqua, la marea, l'altezza e il periodo dell'onda, la direzione e la velocità del vento, la visibilità e la pressione barometrica.

1 Dalla carta meteo, selezionare una  icona della boa.

2 Selezionare **Boa**.

Visualizzare le informazioni meteo nei pressi di una boa

Per visualizzare informazioni sulle previsioni, è possibile selezionare un'area vicino a una boa.

- 1 In una mappa meteo selezionare una posizione.
- 2 Selezionare **Meteo locale**.
- 3 Selezionare un'opzione:
 - Per visualizzare le condizioni meteo attuali da un servizio meteo locale, selezionare **Condizione corrente**.
 - Per visualizzare una previsione meteo locale, selezionare **Previsioni**.
 - Per visualizzare informazioni sulla pressione barometrica e sul vento di superficie, selezionare **Superficie mare**.
 - Per visualizzare informazioni sull'onda e sul vento, selezionare **Bollettino marittimo**.

Overlay meteo

L'overlay meteo sovraimprime meteo e informazioni meteo sulla Carta di navigazione, sulla Mappa pesca e sulla visualizzazione Perspective 3D. La Carta di navigazione e la Mappa pesca consentono di visualizzare radar meteo, altezza delle sommità delle nuvole, temporali, boe meteo, allarmi provinciali e allarmi uragano. Nella visualizzazione Perspective 3D, è possibile visualizzare radar meteo.

Le impostazioni di overlay meteo configurate per una mappa non sono applicate anche alle altre mappe. Le impostazioni di overlay meteo per ciascuna mappa devono essere configurate separatamente.

NOTA: la mappa pesca è disponibile con le mappe premium in alcune aree.

Visualizzare le informazioni sugli abbonamenti meteo

È possibile visualizzare informazioni sui servizi meteorologici ai quali si è abbonati, nonché i minuti trascorsi dall'aggiornamento dei dati per ciascun servizio.

In una mappa meteo, selezionare **Opzioni > Abbonamento**.

Visualizzare i video

AVVERTENZA

Non guardare video né foto alla guida dell'imbarcazione. La mancata osservanza delle condizioni marine può danneggiare l'imbarcazione, causare lesioni o morte.

Prima di poter visualizzare i video è necessario collegarsi a una sorgente compatibile.

Le sorgenti compatibili includono dispositivi video collegati alle porte del chartplotter, videocamere di rete (basate su IP) e termocamere supportate collegate alla rete Garmin.

I contenuti HDMI protetti non possono essere condivisi sulla rete Garmin con chartplotter GPSMAP serie 8000 o modelli precedenti. I contenuti HDCP possono essere condivisi da un chartplotter GPSMAP serie 9000 solo con altri chartplotter GPSMAP serie 9000 collegati alla rete Garmin BlueNet.

Selezionare **Imbarcaz. > Video**.

Selezione di una sorgente video

- 1 Nella schermata Video, selezionare **Opzioni > Sorgente**.
- 2 Selezionare la sorgente del flusso video.

Alternanza tra più sorgenti video

Se si dispone di due o più sorgenti video, è possibile alternarle con un intervallo di tempo specifico.

- 1 Nella schermata video, selezionare **Opzioni > Sorgente > Alterna**.
- 2 Selezionare **Ora**, quindi selezionare l'intervallo di tempo per la visualizzazione di ciascun video.
- 3 Selezionare **Sorgente**, quindi selezionare le sorgenti video da aggiungere alla sequenza alternata.

Sorgenti video IP

AVVISO

È necessario utilizzare l'accoppiatore di isolamento PoE (Power over Ethernet) Garmin (P/N 010-10580-10) per collegare videocamere PoE di terze parti, ad esempio una videocamera FLIR® a modelli precedenti di dispositivi Garmin Marine Network. Il collegamento di una videocamera di terze parti direttamente a un modello precedente di chartplotter Garmin Marine Network danneggia il chartplotter Garmin e può causare danni alla videocamera.

L'accoppiatore di isolamento non è necessario se si collega una videocamera di terze parti a una rete Garmin BlueNet.

In alcune giurisdizioni, scattare o pubblicare fotografie o video delle persone con questo prodotto senza il loro permesso potrebbe essere considerato violazione della privacy. È responsabilità dell'utente conoscere e conformarsi alle leggi e ai diritti alla privacy nelle varie giurisdizioni.

Per visualizzare e controllare dispositivi video, ad esempio videocamere IP e termocamere, utilizzando il chartplotter, è necessario collegare al chartplotter un dispositivo video compatibile. Quando si collega una videocamera PoE a una rete Garmin Marine Network, è necessario installare un accoppiatore di isolamento PoE Garmin Marine Network. Quando si collega una videocamera PoE a una rete Garmin BlueNet, l'accoppiatore di isolamento non è necessario. Visitare il sito Web garmin.com per un elenco di dispositivi compatibili o per acquistare un accoppiatore di isolamento PoE. Per ulteriori informazioni sulla tecnologia Garmin BlueNet, visitare garmin.com/manuals/bluenet.

È possibile collegare più videocamere supportate alla rete Garmin. È possibile selezionare e visualizzare fino a quattro sorgenti video alla volta. Quando le videocamere sono collegate, la rete le rileva automaticamente e le visualizza nell'elenco delle sorgenti.

Utilizzare le configurazioni predefinite delle videocamere IP

È possibile salvare, denominare e attivare configurazioni video predefinite per ogni sorgente video in rete.

Salvare le configurazioni predefinite di una telecamera IP

- 1 Da una schermata video, toccare lo schermo.
I controlli video vengono visualizzati sullo schermo.
- 2 Tenere premuto il pulsante predefinito di un video.
Un indicatore verde indica che l'impostazione è memorizzata.

Rinominare le impostazioni predefinite di una telecamera IP

- 1 Nella schermata video, selezionare **Opzioni > Setup video > Predefiniti**.
- 2 Selezionare una configurazione predefinita.
- 3 Selezionare **Rinomina**.
- 4 Immettere il nome.

Attivare un'impostazione predefinita della telecamera IP

È possibile riportare la telecamera IP ai valori predefiniti.

- 1 Da una schermata video, toccare lo schermo.
I controlli video vengono visualizzati sullo schermo.
- 2 Selezionare impostazioni predefinite.
La videocamera ripristina le impostazioni video predefinite.
SUGGERIMENTO: le impostazioni predefinite possono essere salvate e attivate anche tramite il menu Video.

Impostazioni della dash cam

Su alcune videocamere sono disponibili opzioni aggiuntive per controllare la visualizzazione.

NOTA: non tutte le opzioni sono disponibili su tutti i modelli di videocamere e chartplotter. Consultare il manuale della videocamera per un elenco delle funzioni disponibili. Potrebbe essere richiesto l'aggiornamento del software della videocamera per poter utilizzare tale funzione.

Nella schermata video a infrarossi, selezionare Opzioni.

Miscela IR: seleziona l'effetto infrarossi sulla modalità MSX® (Multi-Spectral Dynamic Imaging) o sulla modalità CTV (Color Thermal Vision™) e consente di combinare gli effetti.

IR/Visibile: consente di visualizzare un'immagine visibile o a infrarossi.

Cerca: consente di analizzare l'area circostante.

Gelo: consente di mettere in pausa l'immagine della videocamera.

Cambia colori: consente di selezionare lo schema di colori dell'immagine a infrarossi.

Cambia scena: consente di selezionare la modalità immagine a infrarossi, ad esempio giorno, notte, MOB o docking.

Setup video: consente di visualizzare altre opzioni video.

Impostazioni video

Alcune fotocamere sono dotate di funzioni di configurazione aggiuntive.

NOTA: non tutte le opzioni sono disponibili su tutti i modelli di videocamere e chartplotter. Potrebbe essere richiesto l'aggiornamento del software della videocamera per poter utilizzare tale funzione.

Nella schermata video, selezionare **Opzioni > Setup video**.

Imposta ingresso: consente di associare la fotocamera a una sorgente video.

Specchio: consente di invertire l'immagine come in uno specchietto retrovisore.

Standby: consente di impostare la fotocamera in modalità standby per risparmiare energia e proteggere l'obiettivo quando non è utilizzato.

Posizione Home: consente di impostare la posizione iniziale della fotocamera.

Velocità di acquisizione: consente di impostare la velocità di spostamento della fotocamera durante l'acquisizione.

Ampiezza acquisizione: consente di impostare la larghezza dell'immagine acquisita dalla fotocamera durante l'acquisizione.

Stabilizzazione: stabilizza l'immagine utilizzando mezzi meccanici.

Luce bassa: ottimizza il video per ambienti a bassa luminosità.

Aspetto: consente di impostare le proporzioni.

Anti-appannamento: ottimizza il video per gli ambienti nebbiosi.

Range dinamico: imposta il range su ampio o standard.

Stabilizzazione elettronica: stabilizza l'immagine utilizzando l'elaborazione dell'immagine software.

Luce: Controlla la sorgente luminosa integrata della videocamera per illuminare l'ambiente.

Nome: consente di inserire un nuovo nome per la fotocamera.

Menu FLIR™: Fornisce l'accesso alle impostazioni della fotocamera.

Associazione della videocamera a una sorgente video

Potrebbe essere necessario associare la videocamera a una sorgente video.

- 1 Nella schermata Video, selezionare **Opzioni > Sorgente**.
- 2 Selezionare la videocamera.
- 3 Selezionare **Setup video > Imposta ingresso**.
- 4 Selezionare l'ingresso video.

Controllo del movimento della videocamera

AVVISO

Non puntare la fotocamera verso il sole o altre fonti di luce molto luminose. L'obiettivo potrebbe danneggiarsi. Utilizzare sempre i controlli o i pulsanti del chartplotter per spostare e inclinare la videocamera. Non spostare manualmente la videocamera, poiché potrebbe danneggiarsi.

NOTA: questa funzione è disponibile solo quando è collegata una videocamera compatibile. Potrebbe essere richiesto l'aggiornamento del software della videocamera per poter utilizzare tale funzione.

È possibile controllare i movimenti delle videocamere collegate che supportano le funzioni di spostamento, inclinazione e zoom.

Controllare le videocamere con i comandi a video

Dai comandi a video è possibile controllare lo spostamento, l'inclinazione e lo zoom (PTZ) della videocamera. Consultare il manuale della videocamera per un elenco delle funzioni disponibili.

1 Da una schermata video, toccare lo schermo.

I controlli video vengono visualizzati sullo schermo.

2 Selezionare un'opzione:

- Per ingrandire o ridurre la visualizzazione, utilizzare il pulsante di zoom.
- Per spostare o inclinare la visualizzazione, utilizzare la bussola.

SUGGERIMENTO: tenere premuta la bussola per continuare a spostare la videocamera nella direzione desiderata.

Controllare la videocamera con il touch-screen

Se la videocamera IP lo supporta, sarà possibile gestire da touch-screen le funzioni di spostamento, inclinazione e zoom direttamente dalla schermata del chartplotter. Consultare il manuale utente della videocamera per un elenco delle funzioni disponibili.

SUGGERIMENTO: Il touch-screen consente di controllare la telecamera senza utilizzare i tasti a video.

1 Da una schermata video, toccare lo schermo.

2 Selezionare un'opzione:

- Per ingrandire e ridurre la visualizzazione, avvicinare e allontanare le dita.
- Per spostare o inclinare la visualizzazione, far scorrere la schermata nella direzione desiderata.

Configurare l'aspetto delle sorgenti video

NOTA: alcune opzioni non sono disponibili su tutti i modelli di chartplotter.

1 Nella schermata video, selezionare **Opzioni > Setup video**.

2 Selezionare un'opzione:

- Per visualizzare il video con proporzioni estese, selezionare **Aspetto > Allunga**. Il video non può essere esteso oltre le dimensioni fornite dal dispositivo video collegato e in alcuni casi non è possibile visualizzare le immagini a pieno schermo.
- Per visualizzare il video con proporzioni standard, selezionare **Aspetto > Standard**.
- Per regolare la luminosità, selezionare **Luminosità** e scegliere **Su, Giù** o **Auto**.
- Per regolare la saturazione dei colori, selezionare **Saturazione** e scegliere **Su, Giù** o **Auto**.
- Per regolare il contrasto, selezionare **Contrasto** e scegliere **Su, Giù** o **Auto**.
- Per consentire la selezione automatica del formato della sorgente da parte del chartplotter, selezionare **Standard > Auto**.

Tracciamento con videocamera

Quando è collegata una videocamera compatibile, è possibile utilizzare avanzate funzioni di tracciamento con videocamera.

- Tenere la videocamera in direzione della bussola fissa (Blocco bussola)
- Bloccare la videocamera a un angolo fisso rispetto all'imbarcazione (Blocca su natante)
- Tracciare bersagli waypoint, AIS o MARPA (noti anche come "slew-to-cue")

Per utilizzare le funzioni di tracciamento con videocamera, è necessario collegare al chartplotter sensori e videocamere compatibili utilizzando la Garmin Marine Network o la rete NMEA 2000.

Per supportare le funzionalità Blocco bussola e Blocca su natante, è necessario collegare questi sensori e queste videocamere:

- Una videocamera per la nautica con funzionalità di tracciamento, come un modello di videocamera IP FLIR più recente
- Un'antenna GPS
- Un sensore di direzione

NOTA: per ottenere le migliori prestazioni di tracciamento con telecamera, il sensore di direzione deve fornire dati a 9 assi, tra cui elevazione, beccheggio e rollio.

Oltre alle videocamere e ai sensori necessari per supportare Blocco bussola e Blocca su natante, è necessario collegare anche questi dispositivi alla Marine Network Garmin perché sia supportato il rilevamento AIS e MARPA:

- Per tracciare bersagli tramite AIS, è necessario collegare un ricevitore AIS compatibile.
- Per tracciare bersagli tramite MARPA, è necessario collegare un dispositivo radar compatibile.

Impostazione dell'angolazione e dell'altezza della videocamera

Se la videocamera supporta il tracciamento e l'apparecchiatura richiesta è collegata, è necessario configurare l'angolazione e l'altezza della stessa per ottenere i migliori risultati quando si utilizza la funzione.

È necessario effettuare piccole regolazioni finché la vista della videocamera e le prestazioni di rilevamento siano ottimali.

- Il valore Angolazione videocamera specifica l'angolo al quale la parte anteriore della videocamera punta rispetto alla parte anteriore dell'imbarcazione. Un'Angolazione videocamera di zero gradi indica che la parte anteriore della videocamera è allineata con la parte anteriore dell'imbarcazione.
- Il valore Altezza videocamera specifica l'altezza di montaggio della videocamera sopra il sensore di direzione.
- Per impostare l'angolazione della videocamera, selezionare **Imbarcaz. > Video > Opzioni > Installazione > Angolazione videocamera** e inserire un valore.
- Per impostare l'altezza della videocamera, selezionare **Imbarcaz. > Video > Opzioni > Installazione > Altezza videocamera** e inserire un valore.

Utilizzo di Blocco bussola

La telecamera con funzionalità di tracciamento può bloccarsi sulla direzione della bussola indipendentemente dalla direzione dell'imbarcazione. L'uso di Blocco bussola richiede sensori e dispositivi specifici ([Tracciamento con videocamera, pagina 188](#)).

- 1 Se necessario, da una schermata video, selezionare **Opzioni > Sorgente** e selezionare una videocamera compatibile.
- 2 Trascinare la schermata per orientare la videocamera nella direzione desiderata.
- 3 Selezionare **Opzioni > Tracciamento del bersaglio > Blocco bussola**.
- 4 Selezionare **Indietro** fino a tornare alla schermata video.
La vista della videocamera si regola automaticamente mentre l'imbarcazione si sposta, per mostrare la direzione specificata.
- 5 Se necessario, trascinare la schermata per regolare l'angolazione della videocamera.
Blocco bussola continua il tracciamento utilizzando l'angolazione della videocamera impostata.
- 6 Per interrompere il tracciamento, selezionare **Opzioni > Tracciamento del bersaglio > Arresta rilevamento > Indietro**.

Utilizzo di Blocca su natante

La videocamera con funzionalità di tracciamento può bloccarsi su un bersaglio utilizzando le informazioni fornite da altri dispositivi collegati al chartplotter. A seconda del bersaglio che si desidera tracciare, l'uso di Blocca su natante richiede apparecchiature specifiche ([Tracciamento con videocamera, pagina 188](#)).

- 1 Se necessario, da una schermata video, selezionare **Opzioni > Sorgente** e selezionare una videocamera compatibile.
- 2 Selezionare **Opzioni > Tracciamento del bersaglio** e selezionare un'opzione:
 - Per tracciare un'imbarcazione utilizzando le informazioni sulla posizione AIS, selezionare **Elenco AIS**.
 - Per tracciare un'imbarcazione o un bersaglio utilizzando le informazioni MARPA, selezionare **Elenco MARPA**.
 - Per tracciare una specifica posizione con coordinate GPS, selezionare **Waypoint**
- 3 Selezionare un bersaglio dall'elenco, quindi selezionare **Controlla**.
- 4 Verificare i dettagli del bersaglio e selezionare **Rileva con videocamera**.
- 5 Selezionare **Indietro** fino a tornare alla schermata video.
La vista della videocamera si regola automaticamente mentre l'imbarcazione si sposta o meno, per mostrare l'imbarcazione o il bersaglio selezionati.
- 6 Se necessario, trascinare la schermata per regolare l'angolazione della videocamera.
Blocca su natante continua il tracciamento dell'imbarcazione o del bersaglio utilizzando l'angolazione della videocamera impostata.
- 7 Per interrompere il tracciamento, selezionare **Opzioni > Tracciamento del bersaglio > Arresta rilevamento > Indietro**.

Action camera GarminVIRB®

AVVERTENZA

Non guardare video né foto alla guida dell'imbarcazione. La mancata osservanza delle condizioni marine può danneggiare l'imbarcazione, causare lesioni o morte.

AVVISO

In alcune giurisdizioni, scattare o pubblicare fotografie o video delle persone con questo prodotto senza il loro permesso potrebbe essere considerato violazione della privacy. È responsabilità dell'utente conoscere e conformarsi alle leggi e ai diritti alla privacy nelle varie giurisdizioni.

NOTA: le action camera GarminVIRB non sono più disponibili. Visitare il sito Web support.garmin.com per il supporto delle videocamere esistenti.



La maggior parte delle action camera VIRB si connettono al chartplotter dal menu della action camera ([Connessione di una action camera VIRB, pagina 190](#)).

La action camera VIRB 360 si connette tramite WPS ([Connessione di una action camera VIRB 360, pagina 190](#)).

In questo manuale, il termine "VIRB action camera" si riferisce a tutti i modelli, eccetto nelle istruzioni per la connessione. In tal caso, come elencato sopra, il termine "VIRBaction camera 360" solo al modello 360.

Connessione di una action camera VIRB 360

È possibile collegare una action cam VIRB 360 al chartplotter tramite WPS. Con una action camera VIRB, connettersi tramite le impostazioni della fotocamera ([Connessione di una action camera VIRB, pagina 190](#)).

- 1 Configurare la rete Wi-Fi del chartplotter ([Configurazione della rete Wi-Fi, pagina 32](#)).
- 2 Avvicinare la fotocamera al chartplotter.
- 3 Nel menu principale della fotocamera VIRB 360, selezionare **Wireless > Wi-Fi**.
- 4 Se necessario, selezionare lo switch di accensione/spegnimento **Wi-Fi** per attivare la tecnologia Wi-Fi.
- 5 Premere  per selezionare **WPS** e premere **OK**.
- 6 Sul chartplotter selezionare **Imbarcaz. > VIRB® > **.

La fotocamera cerca la rete Wi-Fi e si connette.

È possibile controllare la action camera utilizzando il chartplotter.

Connessione di una action camera VIRB

È possibile collegare una action camera VIRB al chartplotter utilizzando le impostazioni della action camera. Con una action camera VIRB 360, connettersi tramite l'app VIRB ([Connessione di una action camera VIRB 360, pagina 190](#)).

- 1 Configurare la rete Wi-Fi del chartplotter ([Configurazione della rete Wi-Fi, pagina 32](#)).
- 2 Dal menu principale della action camera VIRB, selezionare **Wireless > Wi-Fi > Stato** per attivare la tecnologia wireless Wi-Fi.
- 3 Selezionare **Modo > Connetti**.
- 4 Selezionare **Aggiungi nuovo**.
La action cam cerca le reti Wi-Fi nelle vicinanze.
- 5 Selezionare la rete Wi-Fi del chartplotter e immettere la password di rete.
La app e la action camera si connettono alla rete Wi-Fi del chartplotter.

È possibile controllare la action camera utilizzando il chartplotter.

Controllo della action cam VIRB con il chartplotter

Prima di controllare una action cam VIRB con il chartplotter, è necessario connettere i dispositivi mediante una connessione wireless.





È possibile connettere fino a cinque action cam VIRB al chartplotter.

Dopo aver connesso la action cam VIRB al chartplotter, una nuova opzione viene aggiunta a Imbarcaz.. È possibile avviare e arrestare la registrazione sulla action cam VIRB utilizzando il chartplotter.

NOTA: l'immagine VIRB visualizzata sul chartplotter ha una risoluzione inferiore alle registrazioni della action cam VIRB. Per visualizzare video ad alta risoluzione, guardarlo su un computer o TV.

1 Selezionare **Imbarcaz.** > **VIRB®**.

2 Selezionare un'opzione:

- Per acquisire un foto, selezionare .
- Per iniziare la registrazione, selezionare .
Durante la registrazione, viene mostrata la memoria rimanente.
- Per interrompere la registrazione, selezionare nuovamente .
- Se è stata connessa più di una action cam VIRB, utilizzare le frecce per selezionare una action cam differente da controllare.
- Per visualizzare video o immagini memorizzate, selezionare .
- Per spostare e inclinare VIRB 360, trascinare il dito sullo schermo.
- Per riportare VIRB 360 alla posizione iniziale, selezionare .

Controllo della riproduzione video dall'action cam VIRB

È possibile visualizzare video e immagini dall'action cam VIRB utilizzando il chartplotter.





NOTA: la riproduzione VIRB sul chartplotter ha la stessa qualità della visualizzazione in tempo reale sul chartplotter. Per visualizzare video ad alta risoluzione, guardarlo su un computer o TV.

1 Nella schermata **VIRB®**, selezionare .

2 Attendere alcuni secondi il caricamento delle immagini in miniatura.

3 Selezionare un video o un'immagine.

4 Controllare la riproduzione utilizzando i pulsanti sullo schermo o le opzioni di menu:

- Per interrompere il video, selezionare .
- Per mettere in pausa il video, selezionare .
- Per riavviare il video, selezionare .
- Per riprodurre il video, selezionare .
- Per andare avanti o indietro nel video, trascinare la barra di scorrimento.

Eliminazione di un video VIRB

È possibile eliminare un video o un'immagine dall'action cam VIRB.

1 Aprire il video o l'immagine VIRB da eliminare.

2 Selezionare **Opzioni** > **Elimina file**.

Avvio di una presentazione video VIRB

È possibile visualizzare una presentazione di video e immagini sull'action cam VIRB.

1 Nella schermata **VIRB®**, selezionare .

2 Attendere alcuni secondi il caricamento delle immagini in miniatura.

3 Selezionare un video o un'immagine.

4 Selezionare **Opzioni** > **Avvia presentazione**.

Per interrompere la presentazione, selezionare **Opzioni** > **Interrompi presentazione**.

Impostazioni della action cam VIRB

NOTA: alcune opzioni e impostazioni non si applicano a tutti i modelli di action camera.

Selezionare **Imbarcaz.** > **VIRB®** > **Opzioni**.

Nome: consente di inserire un nuovo nome per la action camera VIRB.

Registrazione: consente di avviare e interrompere la registrazione.

Scatta foto: consente di acquisire una foto.

Riproduzione: consente di visualizzare i video registrati e le foto.

Gelo: consente di mettere in pausa l'immagine della videocamera.

Sospendi: consente di attivare sulla action camera VIRB la modalità di risparmio energetico per consumare meno batteria. Non disponibile sui modelli VIRB 360.

Setup video: consente di impostare il video (*Impostazioni di configurazione video della action camera VIRB, pagina 192*).

Modifica overlay: consente di configurare i dati visualizzati sullo schermo (*Personalizzazione dei dati overlay, pagina 20*).

Impostazioni di configurazione video della action camera VIRB

NOTA: alcune opzioni e impostazioni non si applicano a tutti i modelli di action camera.

Selezionare **Imbarcaz.** > **VIRB®** > **Opzioni** > **Setup video**.

Aspetto: consente di impostare le proporzioni video.

Modo video: consente di impostare la modalità video. Ad esempio, è possibile selezionare l'opzione Slow Motion HD per acquisire video rallentati.

Dimens. video: consente di impostare le dimensioni o i pixel dei video.

FPS video: consente di impostare il numero di fotogrammi al secondo.

Timestamp video: consente di aggiungere la data e l'ora in cui un video è stato registrato.

Timestamp foto: consente di aggiungere la data e l'ora in cui una foto è stata scattata.

Dimens. foto: consente di impostare le dimensioni o i pixel delle foto.

Campo visivo: consente di impostare il livello di zoom.

Modo obiettivo: consente di impostare l'obiettivo o gli obiettivi utilizzati dalla action camera per registrare un video.

Specchio: consente di capovolgere o di creare un'immagine speculare del video.

Rotazione: consente di ruotare l'angolazione della action camera.

Aggiunta dei controlli della action cam VIRB al altre schermate

Prima di controllare una action cam VIRB con il chartplotter, è necessario connettere i dispositivi mediante una connessione wireless (*Connettere un dispositivo wireless al chartplotter, pagina 33*).

È possibile aggiungere la barra di controllo della action cam VIRB ad altre schermate. Ciò consente di avviare e interrompere la registrazione con altre funzioni del chartplotter.

1 Aprire la schermata alla quale aggiungere la barra di controllo della action cam VIRB.

2 Selezionare **Opzioni** > **Modifica overlay** > **Barra inferiore** > **VIRB Bar**.

Quando viene visualizzata una schermata con i controlli della action cam VIRB, è possibile selezionare  per aprire la visualizzazione a schermo intero della action cam VIRB.

Note sui video HDMI

AVVISO

Per evitare la corrosione dovuta all'umidità, è necessario utilizzare cavi Garmin GPSMAP accessori quando si collega il chartplotter alla sorgente video o al display. Non collegare uno stick per lettore multimediale alla parte posteriore del chartplotter. L'uso di cavi alternativi o il collegamento di stick per lettore multimediale alla parte posteriore del chartplotter invalida la garanzia.

Questi modelli di chartplotter consentono di ricevere input video da sorgenti video HDMI come ad esempio un dispositivo Chromecast™ o un lettore Blu-Ray™.

Su un chartplotter GPSMAP serie 8000, è possibile visualizzare contenuti HDMI protetti (contenuti HDCP) sullo schermo del chartplotter MFD e sulla sorgente video collegata ma non su uno schermo esterno. Non è possibile visualizzare contenuti HDCP su uno schermo collegato alla scatola nera GPSMAP 8700. Se necessario, consultare il manuale della sorgente video per verificare se HDCP può essere disattivato per la sorgente. Su un chartplotter GPSMAP serie 9000, è possibile visualizzare contenuti HDCP su un monitor esterno che supporta gli standard HDCP.

Il video HDMI viene condiviso sulla Garmin Marine Network e sulla rete Garmin BlueNet ma non sulla rete NMEA 2000. I contenuti HDCP non possono essere condivisi sulla rete Garmin con chartplotter GPSMAP serie 8000 o modelli precedenti. I contenuti HDCP possono essere condivisi da un chartplotter GPSMAP serie 9000 solo con altri chartplotter GPSMAP serie 9000 collegati alla rete Garmin BlueNet.

Il cavo Garmin GPSMAP HDMI accessorio è lungo 4,5 m (15 piedi). Se si necessita di un cavo più lungo, utilizzare esclusivamente un cavo HDMI attivo. Per collegare i due cavi HDMI è necessario un accoppiatore HDMI.

È possibile utilizzare un cavo adattatore per alimentare uno stick per lettore multimediale tramite una porta USB del chartplotter. La porta USB di un chartplotter GPSMAP serie 8000 e la porta USB DRD di un chartplotter GPSMAP serie 9000 possono fornire fino a 2,5 W di potenza per alimentare uno stick per lettore multimediale. La porta USB di un chartplotter GPSMAP serie 9000 può fornire fino a 4,5 W allo stick per lettore multimediale. Effettuare tutti i collegamenti dei cavi in un ambiente asciutto.

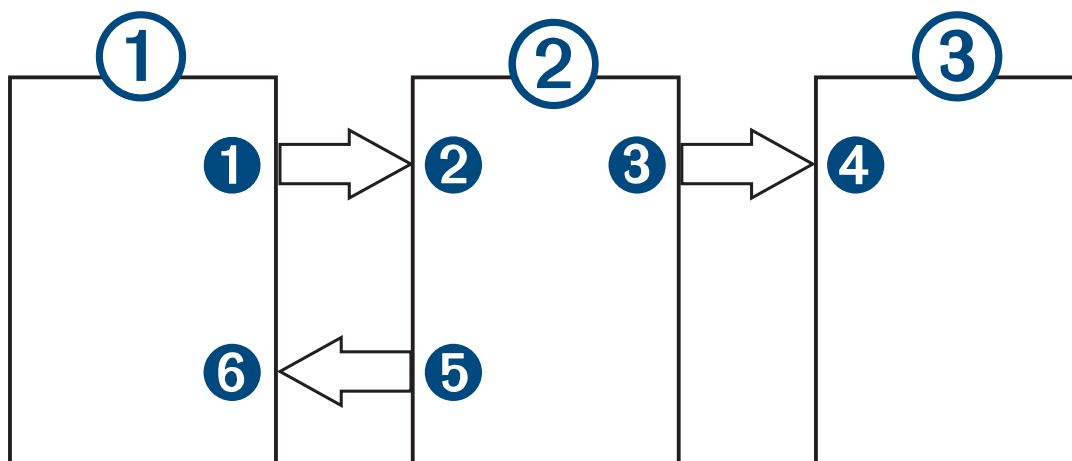

Dispositivi

Elemento	Dispositivo
①	Sorgente HDMI, ad esempio un dispositivo Chromecast
②	Chartplotter GPSMAP
③	Monitor, ad esempio di un computer o un televisore

Collegamenti

Da	In	Cavo
1 Porta HDMI OUT della sorgente HDMI	2 Porta HDMI IN del chartplotter	Cavo Garmin HDMI
3 Porta HDMI OUT del chartplotter	4 Porta HDMI IN del monitor	Cavo Garmin HDMI
5 Porta USB OTG/USB DRD/USB del chartplotter	6 Porta USB della sorgente HDMI	Cavo adattatore per l'alimentazione della sorgente HDMI, se possibile (massimo 2,5 W o 4,5 W a seconda del modello di chartplotter e della porta USB)

Controllo dell'audio HDMI

È possibile controllare l'audio per le sorgenti video HDMI.

1 In una sorgente video HDMI, selezionare **Opzioni**.

2 Selezionare un'opzione:

- Per disattivare l'audio, selezionare **Off**.

L'icona  viene visualizzata sulla schermata video.

- Per riprodurre l'audio HDMI, selezionare **On**.

L'icona  viene visualizzata sulla schermata video.

- Per riprodurre sempre l'audio HDMI, anche quando non si sta guardando il video HDMI, selezionare **Sempre attivato**.

L'icona  viene visualizzata sulla schermata video.

Associare la action camera GC™ 100 al chartplotter Garmin

Per poter connettere un dispositivo wireless alla rete wireless del chartplotter, è necessario configurare la rete Wi-Fi del chartplotter (*Configurazione della rete Wi-Fi*, pagina 32).

1 Con la videocamera a una distanza dal chartplotter di massimo 76 m (250 piedi) priva di ostacoli, premere rapidamente  per tre volte.

2 Sul chartplotter, selezionare  > **Comunicazioni** > **Dispositivi wireless** > **Videocamera Garmin** > **Avvia**.

3 Seguire le istruzioni visualizzate sullo schermo.

Sistema di Videocamere per la vista intorno all'imbarcazione

⚠ AVVERTENZA

Non affidarsi esclusivamente a questo sistema durante l'ormeggio o il governo dell'imbarcazione.

Gli oggetti visualizzati dalle videocamere possono essere più vicini di quanto sembrano.

Se utilizzato correttamente, questo sistema consente esclusivamente di acquisire una migliore consapevolezza dell'ambiente circostante. Se utilizzato in modo improprio, l'utente potrebbe distrarsi dalle manovre per guardare lo schermo. Non prestare attenzione all'ambiente circostante durante l'ormeggio e il governo dell'imbarcazione può impedire di vedere gli ostacoli o i pericoli in acqua o nelle aree circostanti, causando incidenti che provocano danni alle proprietà, lesioni personali o morte.

Il sistema di Videocamere per la vista intorno all'imbarcazione consiste in un set di videocamere installate e configurate per fornire una vista dall'alto completa dell'imbarcazione e visualizzare facilmente l'area immediatamente circostante. È inoltre possibile visualizzare i feed video da una qualsiasi delle videocamere dedicate del sistema per agevolare le manovre e l'ormeggio.

Il sistema di Videocamere per la vista intorno all'imbarcazione è disponibile solo su alcune imbarcazioni ed è installato in cantiere.

Per visualizzare la schermata della Videocamera per la vista intorno all'imbarcazione, dalla schermata iniziale, selezionare **Imbarcaz. > Vista Surround**.

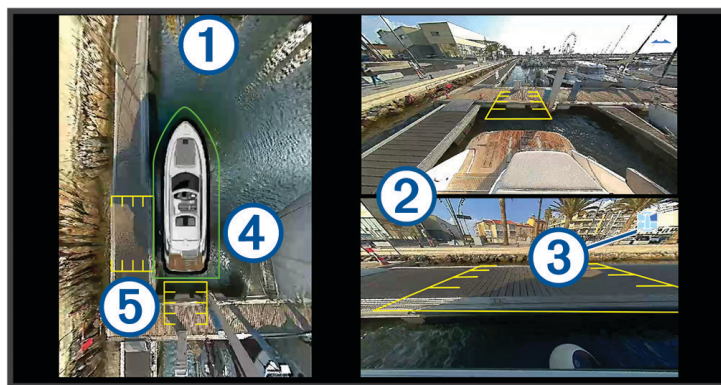

Elemento	Descrizione	Informazioni
①	Vista dall'alto	La vista dall'alto viene sempre visualizzata sulla schermata della videocamera per la vista surround. È possibile includere la vista dall'alto in un'altra schermata, ad esempio in combinazione con una carta.
②	Feed da una sola videocamera	Per impostazione predefinita, nella schermata della vista surround vengono visualizzati i feed di due videocamere. È possibile personalizzare questa opzione per visualizzare solo una videocamera. È possibile cambiare rapidamente le videocamere visualizzate in questi feed.
③	Indicatore della videocamera selezionata	Questo indicatore mostra quale videocamera viene visualizzata nel feed della singola videocamera.
④	Parabordo virtuale	È possibile attivare e configurare il parabordo virtuale in modo da mostrare una linea sulla vista dall'alto, che può aiutare a valutare la vicinanza degli oggetti all'imbarcazione.
⑤	Marker della distanza	È possibile attivare questa funzione per valutare le distanze durante le manovre o l'ormeggio.

Cambiare videocamera

È possibile cambiare la videocamera che mostra un feed in tempo reale sulla schermata Vista Surround.

- 1 Dalla schermata **Vista Surround**, toccare il feed della videocamera che si desidera cambiare.
- 2 Toccare  e toccare la videocamera che si desidera visualizzare.

Visualizzare a schermo intero il feed di una videocamera

È possibile passare a una visualizzazione a schermo intero il feed di una videocamera in tempo reale.

NOTA: è inoltre possibile visualizzare ciascuna delle videocamere nel sistema di videocamere per la vista surround nella schermata Video.

- 1 Dalla schermata **Vista Surround**, selezionare la videocamera che si desidera visualizzare a schermo intero.
- 2 Selezionare .

La videocamera passa a una visualizzazione a schermo intero ed è possibile eseguire lo zoom e la panoramica utilizzando i comandi.

Per tornare alla schermata Vista Surround, selezionare .

Modifica del layout della videocamera per la vista surround

È possibile modificare il layout della schermata Vista Surround per mostrare i feed di una o due videocamere oltre alla vista dall'alto.

- 1 Dalla schermata **Vista Surround**, selezionare **Opzioni > Layout**.
- 2 Selezionare il layout.

Mostrare e nascondere il parabordo virtuale

Il parabordo virtuale è una linea perimetrale regolabile che può essere configurata intorno all'imbarcazione. Il parabordo virtuale viene visualizzato solo dall'alto e può aiutare a valutare la vicinanza degli oggetti all'imbarcazione.

Dalla schermata della videocamera per la vista surround, selezionare **Opzioni > Parabordi visivo**.

Regolare il parabordo virtuale

Prima di poterlo regolare, è necessario che il parabordo virtuale sia visualizzato dall'alto.

- 1 Dalla schermata della videocamera per la vista surround, selezionare **Opzioni > Parabordi visivo > ●●●**.
- 2 Aumentare o diminuire il range della linea del parabordo virtuale.
- 3 Selezionare **Indietro**.

Visualizzare il marker della distanza

È possibile visualizzare il marker della distanza per migliorare il senso dello spazio durante le manovre o l'ormeggio.

I marker della distanza mostrati dall'alto riflettono ciò che viene visualizzato dalle videocamere selezionate nei feed delle singole videocamere.

Dalla schermata della videocamera per vista surround, selezionare **Opzioni > Marker della distanza**.

Controllo del movimento della videocamera per la Vista Surround

È possibile utilizzare il chartplotter per controllare il movimento delle videocamere per la Vista Surround, incluse le funzioni di panoramica, inclinazione e zoom ([Controllo del movimento della videocamera, pagina 187](#)).

Ridenominare una videocamera

È possibile modificare il nome di qualsiasi videocamera nel sistema di videocamere per la vista surround.

- 1 Dalla schermata **Vista Surround**, selezionare **Opzioni > Rinomina videocamera**.
- 2 Selezionare la videocamera che si desidera rinominare.
- 3 Immettere un nuovo nome per la videocamera.
- 4 Selezionare **Opzioni > Rinomina videocamereFatto**.

Impostazione della videocamera sulla vista speculare

È possibile impostare la videocamera in modo da visualizzare una vista speculare come se fosse visualizzata, ad esempio, in uno specchietto retrovisore. Una vista speculare è utile durante l'ormeggio.

Dalla schermata della videocamera per la vista surround, selezionare **Opzioni > Specchia videocamera di poppa**.

Configurazione del dispositivo

Impostazioni del sistema

Selezionare  > **Sistema**.

Toni e schermo: consente di regolare le impostazioni dello schermo e dell'audio (se disponibili).

Posizionamento satellitare: fornisce informazioni sui satelliti e le impostazioni GPS.

Informazioni sul sistema: fornisce informazioni sui dispositivi presenti sulla rete e la versione software.

Informazioni sulla stazione: consente di regolare l'impostazione della stazione.

Accensione automatica: consente di controllare quali dispositivi attivare automaticamente quando il dispositivo viene acceso.

Spegnimento automatico: spegne automaticamente il sistema dopo un periodo di sospensione specificato.

Simulatore: consente di attivare o disattivare il simulatore e di impostare ora, data, velocità e posizione simulata.

Impostazioni di toni e schermo

Selezionare  > **Sistema > TONI e schermo**.

Segnale acustico: consente di attivare e disattivare il segnale acustico emesso per gli allarmi e le selezioni.

Configurazione audio: consente di configurare l'uscita audio.

Retroilluminazione: consente di impostare l'intensità della retroilluminazione. È possibile selezionare l'opzione Auto per regolare automaticamente la retroilluminazione in base alla luce ambientale.

Sincronizzazione retroilluminazione: sincronizza l'intensità della retroilluminazione di altri chartplotter nella stazione.

Modo colore: consente di impostare il dispositivo in modo che visualizzi i colori in modalità notturna o diurna. È possibile selezionare l'opzione Auto per consentire al dispositivo di impostare automaticamente i colori in modalità notturna o diurna in base all'ora del giorno.

Immagine di avvio: consente di impostare l'immagine che appare quando si accende il dispositivo.

Layout di avvio: consente di impostare il layout che appare quando si accende il dispositivo.

Blocco dello schermo: consente di impostare la funzione antifurto che richiede un PIN (Personal Identification Number) di sicurezza per impedire l'uso non autorizzato del dispositivo (*Attivare il blocco dello schermo*, pagina 17).

Impostazioni audio

È possibile regolare gli allarmi acustici, gli avvisi e le avvertenze trasmessi tramite i dispositivi audio connessi, ad esempio uno stereo Fusion. È possibile connettere un dispositivo audio utilizzando HDMI o il cavo audio accessorio NMEA 0183.

Selezionare  > **Sistema** > **Toni e schermo** > **Configurazione audio**.

Uscita audio: consente di attivare l'uscita audio per gli avvisi audio. Consente anche di attivare l'uscita audio per il video HDMI.

Avvisi audio: consente di impostare gli allarmi e avvisi acustici del sistema da riprodurre sull'uscita audio compatibile. Un allarme indica una possibile situazione di pericolo per i passeggeri e richiede un'azione immediata. Un'avvertenza indica una possibile situazione di pericolo per le apparecchiature di bordo o per l'imbarcazione stessa e richiede un'azione il più tempestiva possibile. Tutti gli altri messaggi e informazioni sono classificati come avvisi.

Lingua avvisi audio: consente di impostare la lingua degli avvisi audio.

Dispositivo avvisi audio: consente di impostare il dispositivo per il controllo dell'emissione degli avvisi.

Sorgente avvisi audio: consente di commutare il dispositivo audio sulla sorgente selezionata quando viene emesso un avviso.

Volume avvisi: consente di controllare il volume degli avvisi.

Impostazioni di posizionamento satellitare (GPS)

NOTA: non tutte le opzioni sono disponibili su tutti i modelli.

Selezionare  > **Sistema** > **Posizionamento satellitare**.

Sorgente: consente di selezionare la sorgente dati GPS preferita.

Filtro velocità: consente di fare una media della velocità dell'imbarcazione per avere un valore più uniforme.

WAAS/EGNOS: consente di attivare o disattivare WAAS (in Nord America) o EGNOS (in Europa), per fornire informazioni più accurate sulla posizione GPS. L'acquisizione dei satelliti quando si utilizza WAAS/EGNOS può richiedere più tempo.

Modalità di posizionam. > Solo GPS: l'origine GPS utilizza solo i satelliti GPS per i dati di posizione.

Modalità di posizionam. > GPS e GLONASS: l'origine GPS utilizza sia i satelliti GPS che GLONASS (sistema satellitare della Russia) per i dati di posizione. In condizioni di scarsa visibilità del cielo, è possibile utilizzare i dati GLONASS insieme alla funzione GPS per fornire informazioni più accurate sulla posizione.

Modalità di posizionam. > Multi-costellazione: l'origine GPS utilizza i dati GPS provenienti da tutte le costellazioni satellitari disponibili per i dati di posizione.

Modalità di posizionam. > Multi-costellazione e multi-frequenza: l'origine GPS utilizza i dati GPS provenienti da tutte le costellazioni satellitari disponibili, nonché le frequenze L1 e L5 per i dati di posizione.

Impostazioni delle stazioni

Selezionare  > **Sistema** > **Informazioni sulla stazione**.

Modifica stazione: imposta l'intera stazione su una nuova serie di predefiniti basati sulla posizione di questa stazione. È inoltre possibile selezionare questo schermo per l'utilizzo individuale, invece di unirlo con altri schermi e creare una stazione.

Associazione del dispositivo di input: consente di associare un dispositivo con comando a distanza GRID o un altro dispositivo di ingresso compatibile a questa stazione.

Ordine schermi: consente di impostare l'ordine degli schermi, che risulta utile quando si utilizza un dispositivo con comando a distanza GRID.

Autopilota attivato: consente di controllare l'autopilota da questo dispositivo.

Reimposta layout: consente di ripristinare le impostazioni predefinite dei layout in questa stazione.

Ripristina impostazioni stazioni: consente di ripristinare tutte le impostazioni predefinite delle stazioni su tutti i dispositivi connessi e sarà necessario impostare nuovamente le stazioni.

Visualizzazione delle informazioni sul software del sistema

È possibile visualizzare la versione del software, la versione della mappa base e tutte le informazioni aggiuntive relative alle mappe (se applicabile), la versione del software di un radar Garmin opzionale (se applicabile) e il numero ID unità. Tali informazioni sono necessarie per aggiornare il software del sistema o per acquistare dati mappa aggiuntivi.

Selezionare  > **Sistema** > **Informazioni sul sistema** > **Informazioni sul software**.

Visualizzazione del registro eventi

Il registro eventi contiene un elenco degli eventi di sistema.

- 1 Selezionare il  > **Sistema** > **Informazioni sul sistema** > **Registro eventi**
- 2 Se necessario, scegliere un evento nell'elenco e selezionare **Controlla** per visualizzare ulteriori informazioni al riguardo.

Ordinare e filtrare gli eventi

- 1 Dal **Registro eventi**, selezionare **Ordina per**.
- 2 Selezionare un'opzione per ordinare o filtrare il registro eventi.

Salvare gli eventi su una scheda di memoria

- 1 Inserire una scheda di memoria nell'alloggiamento della scheda.
- 2 Nel **Registro eventi**, selezionare **Salva su scheda**.

Cancellare tutti gli eventi dal registro eventi

Dal **Registro eventi**, selezionare **Cancella registro eventi**

Visualizzare le informazioni su normative e conformità

Le informazioni per questo dispositivo vengono fornite elettronicamente. Sono fornite informazioni sulle normative, ad esempio i numeri di identificazione forniti dall'FCC o dai marchi di conformità regionali, nonché informazioni sul prodotto e la licenza. Non disponibile su tutti i modelli.

- 1 Selezionare .
- 2 Selezionare **Sistema**.
- 3 Selezionare **Informazioni normative**.

Impostazioni sulle preferenze

Selezionare  > **Preferenze**.

Unità: consente di impostare le unità di misura.

Lingua: consente di impostare la lingua del testo visualizzato.

Navigazione: consente di impostare le preferenze di navigazione.

Filtri: consente di attenuare i valori visualizzati nei campi dati per ridurre il disturbo o mostrare trend più a lungo termine. L'attenuazione aumenta impostando il filtro su un valore maggiore e diminuisce impostandolo su un valore minore. L'impostazione su 0 disattiva il filtro e il valore mostrato sarà il valore non elaborato proveniente dalla sorgente. È possibile sincronizzare queste impostazioni su tutti i dispositivi in cui l'impostazione Sincronizza filtri è attivata.

Layout tastiera: consente di organizzare i tasti sulla tastiera a schermo.

Acquisizione schermata: consente al dispositivo di salvare immagini dello schermo.

Visualizzazione barra menu: mostra o nasconde automaticamente la barra dei menu quando non è necessaria.

Impostazioni unità

Selezionare  > **Preferenze** > **Unità**.

Unità di sistema: consente di impostare il formato delle unità per il dispositivo. Ad esempio, **Personalizza** > **Profondità** > **Braccia** imposta il formato dell'unità su Braccia.

Varianza: consente di impostare la declinazione magnetica, l'angolo tra il nord magnetico e il nord vero, per la posizione corrente.

Riferimento nord: consente di impostare i riferimenti utilizzati per calcolare le informazioni sulla direzione. Vero consente di impostare il nord geografico come riferimento nord vero. Magnetico consente di impostare il nord del reticolo come riferimento nord (000°). Magnetico consente di impostare il nord magnetico come il riferimento nord.

Formato posizione: consente di impostare il formato di posizione in cui viene visualizzata la lettura di una determinata posizione. Cambiare questa impostazione soltanto se si utilizza una mappa o una carta che specifica un formato di posizione diverso.

Map datum: consente di impostare il sistema di coordinate in base al quale è strutturata la mappa. Cambiare questa impostazione soltanto se si utilizza una mappa o una carta che specifica un map datum diverso.

Ora: consente di impostare il formato orario, il fuso orario e l'ora legale.

Impostazioni di navigazione

NOTA: alcune impostazioni e opzioni richiedono mappe o hardware aggiuntivi.

Selezionare  > **Preferenze** > **Navigazione**.

Etichette rotta: consente di impostare il tipo di etichette indicate con le virate sulla mappa.

Intervento virata: consente di regolare la modalità con cui il chartplotter passa alla virata, al tratto o alla rotta successiva. È possibile impostare la transizione in modo che si basi sul tempo o la distanza dalla virata. È possibile aumentare il valore temporale o la distanza per aumentare la precisione del pilota automatico durante la navigazione di una rotta o della linea Auto Guidance con molte virate frequenti o a velocità maggiori. In caso di rotte più dritte o velocità più basse, la riduzione di questo valore consente di migliorare la precisione del pilota automatico.

Sorgenti velocità: consente di impostare la sorgente per le letture della velocità.

Auto Guidance: consente di impostare le unità di misura per Profondità preferita, Ingombro verticale e Distanza da linea costiera, quando si utilizzano mappe di qualità elevata.

Inizio rotta: consente di selezionare il punto di partenza di una rotta.

Configurazioni della rotta Auto Guidance

ATTENZIONE

Le impostazioni di Profondità preferita e Ingombro verticale influiscono sul modo in cui il chartplotter calcola una rotta Auto Guidance. Se una sezione di una rotta Auto Guidance ha una profondità inferiore alle impostazioni di Profondità preferita o di Ingombro verticale, la sezione della rotta Auto Guidance appare come una linea continua arancione o come una linea a righe rosse nelle carte Garmin Navionics+ e Garmin Navionics Vision+ e appare come una linea a righe magenta e grigio nelle versioni precedenti. Quando l'imbarcazione entra in una di queste aree, viene visualizzato un messaggio di avvertenza ([Assegnazione del codice colore della rotta, pagina 60](#)).

NOTA: auto Guidance è disponibile con le mappe premium in alcune aree.

NOTA: alcune impostazioni non si applicano a tutte le carte.

È possibile impostare i parametri che il chartplotter utilizza per calcolare una rotta Auto Guidance.

Selezionare  > **Preferenze** > **Navigazione** > **Auto Guidance**.

Profondità preferita: consente di impostare una profondità minima, basata sui dati di profondità della carta, in cui l'imbarcazione può navigare.

NOTA: la profondità minima per le carte premium (create prima del 2016) è di 3 piedi. Se si inserisce un valore di profondità inferiore a 3 piedi, le rotte Auto Guidance verranno calcolate utilizzando esclusivamente questo valore.



Ingombro verticale: consente di impostare l'altezza minima di un ponte o di un ostacolo, basata sui dati cartografici, in cui l'imbarcazione può transitare.

Distanza da linea costiera: consente di impostare la distanza dalla costa in cui tracciare la rotta Auto Guidance.



La rotta potrebbe subire deviazioni se si modifica questa impostazione durante la navigazione. I valori disponibili per questa impostazione sono relativi, non assoluti. Per accertarsi che la rotta si trovi a una distanza adeguata dalla costa, è possibile valutarne il posizionamento utilizzando una o più destinazioni familiari che richiedono di navigare in prossimità della riva ([Regolare la distanza dalla riva, pagina 70](#)).

Regolare la distanza dalla riva

L'impostazione Distanza da linea costiera indica a quale distanza dalla riva deve essere calcolata la rotta con la funzione Auto Guidance. La linea Auto Guidance potrebbe spostarsi se si modifica questa impostazione durante la navigazione. I valori disponibili per l'impostazione Distanza da linea costiera sono relativi, non assoluti. Per accertarsi che la linea Auto Guidance si trovi a una distanza adeguata dalla costa, è possibile valutarne il posizionamento usando una o più destinazioni familiari che richiedono di navigare in prossimità della riva.

- 1 Ormeggiare l'imbarcazione o gettare l'ancora.
- 2 Selezionare  > **Preferenze > Navigazione > Auto Guidance > Distanza da linea costiera > Normale.**
- 3 Selezionare una destinazione già raggiunta in precedenza.
- 4 Selezionare **Naviga verso > Auto Guidance.**
- 5 Controllare il posizionamento della linea **Auto Guidance** e verificare che eviti ostacoli noti e che i cambi di direzione consentano una navigazione ottimale.
- 6 Selezionare un'opzione:
 - Se il posizionamento della linea è soddisfacente, selezionare **Opzioni > Opzioni di navigazione > Arresta navigazione** e continuare con il passaggio 10.
 - Se il posizionamento della rotta è troppo vicino a ostacoli noti, selezionare  > **Preferenze > Navigazione > Auto Guidance > Distanza da linea costiera > Lontano.**
 - Se le virate della linea sono troppo ampie, selezionare  > **Preferenze > Navigazione > Auto Guidance > Distanza da linea costiera > Vicino.**
- 7 Se è stato selezionato **Vicino** o **Lontano** nel passaggio 6, controllare il posizionamento della linea **Auto Guidance** e verificare che gli ostacoli noti siano evitati e che i cambi di direzione consentano una navigazione ottimale.

La rotta Auto Guidance mantiene ampi margini di sicurezza rispetto agli ostacoli in acque aperte, anche con l'impostazione Distanza da linea costiera regolata su Vicino o Più vicino. Di conseguenza, il chartplotter potrebbe non riposizionare la linea Auto Guidance, a meno che la destinazione selezionata non richieda la navigazione in acque prossime alla riva.

- 8 Selezionare un'opzione:
 - Se il posizionamento della linea è soddisfacente, selezionare **Opzioni > Opzioni di navigazione > Arresta navigazione** e continuare con il passaggio 10.
 - Se il posizionamento della rotta è troppo vicino a ostacoli noti, selezionare  > **Preferenze > Navigazione > Auto Guidance > Distanza da linea costiera > Più lontano.**
 - Se le virate della linea sono troppo ampie, selezionare  > **Preferenze > Navigazione > Auto Guidance > Distanza da linea costiera > Più vicino.**
- 9 Se è stato selezionato **Più vicino** o **Più lontano** nel passaggio 8, controllare il posizionamento della linea **Auto Guidance** e verificare che gli ostacoli noti siano evitati e che i cambi di direzione consentano una navigazione ottimale.

La rotta Auto Guidance mantiene ampi margini di sicurezza rispetto agli ostacoli in acque aperte, anche con l'impostazione Distanza da linea costiera regolata su Vicino o Più vicino. Di conseguenza, il chartplotter potrebbe non riposizionare la linea Auto Guidance, a meno che la destinazione selezionata non richieda la navigazione in acque prossime alla riva.

- 10 Ripetere i passaggi da 3 a 9 per almeno una volta ancora, usando ogni volta una destinazione diversa, fino a familiarizzare con la funzionalità dell'impostazione **Distanza da linea costiera.**

Impostazioni porte di comunicazione

Visualizzazione dei dispositivi collegati

È possibile visualizzare gli elenchi dei dispositivi collegati sull'imbarcazione, incluso il chartplotter a cui è collegato o associato un dispositivo.

- 1 Selezionare  > **Comunicazioni**.
- 2 Selezionare una rete.
- 3 Selezionare **Elenco dispositivi**.

Viene visualizzato un elenco dei dispositivi sulla rete. Se un dispositivo è collegato o associato a un chartplotter specifico, il nome del chartplotter viene visualizzato insieme al nome del dispositivo.

NOTA: alcuni dispositivi inclusi nell'elenco dei dispositivi NMEA 2000 possono essere collegati a un chartplotter in un'altra stazione dell'imbarcazione. È possibile selezionare **Relativo a:** per visualizzare ulteriori informazioni sul chartplotter a cui è collegato il dispositivo.

Impostazioni NMEA 0183

Selezionare  > **Comunicazioni** > **Impostazioni NMEA 0183**.

Tipi di porte: consultare [Impostare il formato per ciascuna porta NMEA 0183](#), pagina 203.

Sentenze in uscita: consultare [Configurazione delle frasi NMEA 0183 di uscita](#), pagina 203.

Precisione posizione: consente di regolare il numero di cifre a destra del separatore decimale per la trasmissione dell'output NMEA.

Precisione XTE: consente di regolare il numero di cifre a destra del separatore decimale per NMEA l'output degli errori di interferenza.

ID waypoint: consente di impostare il dispositivo in modo che trasmetta i nomi o i numeri riferiti al waypoint mediante NMEA 0183 durante la navigazione. L'uso dei numeri può risolvere i problemi di compatibilità con i piloti automatici NMEA 0183 meno recenti.

Ripristina predefiniti: consente di riportare le impostazioni NMEA 0183 ai valori predefiniti di fabbrica.

Diagnostica: consente di visualizzare le informazioni di diagnostica di NMEA 0183.

Configurazione delle frasi NMEA 0183 di uscita

È possibile attivare e disattivare le frasi NMEA 0183 di uscita.

- 1 Selezionare  > **Comunicazioni** > **Impostazioni NMEA 0183** > **Sentenze in uscita**.
- 2 Selezionare un'opzione.
- 3 Selezionare almeno una frase NMEA 0183 di uscita e selezionare **Indietro**.
- 4 Ripetere i passi 2 e 3 per attivare o disattivare frasi di uscita aggiuntive.

Impostare il formato per ciascuna porta NMEA 0183

È possibile configurare il formato di comunicazione per ciascuna porta NMEA 0183 interna quando si collega il chartplotter a dispositivi Garmin 0183 esterni, a un computer o ad altri dispositivi Garmin.

- 1 Selezionare  > **Comunicazioni** > **Impostazioni NMEA 0183** > **Tipi di porte**.
- 2 Selezionare una porta di ingresso o uscita.
- 3 Selezionare un formato.
 - Per supportare l'input o l'output di dati standard 0183 NMEA, DSC e supportare l'input dell'ecoscandaglio NMEA per le frasi DPT, MTW e VHW, selezionare **NMEA standard**.
 - Per supportare l'input o l'output di dati standard NMEA 0183 per la maggior parte dei ricevitori AIS, selezionare **NMEA alta velocità**.
 - Per supportare l'input o l'output di dati proprietari Garmin da interfacciare con il software Garmin, selezionare **Garmin**.
- 4 Ripetere i passaggi 2 e 3 per configurare altre porte di ingresso o di uscita.

Impostazioni di NMEA 2000

Selezionare  > **Comunicazioni** > **Impostazione NMEA 2000**.

Elenco dispositivi: visualizza i dispositivi collegati alla rete e consente di impostare le opzioni per alcuni trasduttori collegati tramite la rete NMEA 2000.

Etichetta dispositivi: consente di modificare le etichette per i dispositivi connessi disponibili.

Denominazione dei dispositivi e sensori in rete

È possibile denominare i dispositivi e i sensori collegati alla GarminMarine Network e alla rete NMEA 2000.

- 1 Selezionare  > **Comunicazioni**.
- 2 Selezionare **Marine Network** o **Impostazione NMEA 2000** > **Elenco dispositivi**.
- 3 Selezionare un dispositivo dall'elenco a sinistra.
- 4 Selezionare **Cambia Nome**.
- 5 Immettere il nome e selezionare **Fatto**.

Rete Garmin BlueNet e versioni precedenti della rete Garmin Marine Network

La rete Garmin BlueNet consente di condividere i dati provenienti da periferiche Garmin con i chartplotter in modo rapido e semplice. È possibile collegare dispositivi compatibili utilizzando la tecnologia Garmin BlueNet per ricevere e condividere dati con altri dispositivi e chartplotter connessi.

Esistono due tipi di tecnologia di rete utilizzati dai dispositivi nautici Garmin. Le versioni meno recenti della tecnologia Garmin Marine Network utilizzano connettori più grandi e sono in uso da molti anni. Le versioni più recenti della tecnologia di rete Garmin BlueNet utilizzano connettori più piccoli e offrono velocità superiori rispetto alle versioni precedenti. Configurando correttamente la rete è possibile collegare dispositivi Garmin Marine Network a dispositivi Garmin BlueNet per lo scambio di dati. Per ulteriori informazioni, visitare garmin.com/manuals/bluenet.

È possibile visualizzare tutti i dispositivi collegati alla rete Garmin BlueNet e assegnare o modificare un nome personalizzato per ogni dispositivo.

Selezionare  > **Comunicazioni** > **Rete BlueNet™** o **Marine Network**.

Impostazioni USB DRD

La porta USB-C DRD (Dual Role-Data) sul chartplotter può funzionare da host USB o client USB (dispositivo), come richiesto dal dispositivo collegato. Se il dispositivo è dotato di questa porta, sull'etichetta è indicato USB DRD.

Selezionare  > **Comunicazioni** > **Impostazione USB DRD**.

Auto: la porta USB passa automaticamente dalla modalità host a quella client (dispositivo). Questa è l'impostazione predefinita, adatta alla maggior parte delle connessioni.

Host: il chartplotter gestisce un dispositivo client collegato, ad esempio un lettore di schede o un touch screen esterno.

Dispositivo: il chartplotter viene gestito da un dispositivo host collegato. Ad esempio, il chartplotter può fornire un'uscita touch a un host, per esempio un computer.

Impostazione degli allarmi

ATTENZIONE

L'impostazione Segnale acustico deve essere attivata affinché gli allarmi siano udibili (*Impostazioni di toni e schermo, pagina 197*). La mancata impostazione degli allarmi udibili potrebbe causare lesioni o danni alla proprietà.

Allarmi di navigazione

Selezionare  > **Allarmi** > **Navigazione**.

Arrivo: consente di impostare un allarme che viene attivato quando ci si trova entro una certa distanza o entro un tempo specifico rispetto alla svolta o alla destinazione.

Allarme ancora: consente di impostare un allarme che viene attivato quando si supera una determinata distanza di deriva dopo l'ancoraggio.

AVVERTENZA

L'allarme ancora è uno strumento che ti avvisa dello spostamento dell'imbarcazione, ma non impedisce alla stessa di arenarsi o evitare collisioni. L'utente ha la responsabilità di condurre la propria imbarcazione in modo sicuro e prudente, e di essere sempre consapevole dell'ambiente circostante e di navigare in sicurezza in ogni occasione.

Fuori rotta: consente di impostare un allarme che viene attivato quando ci si trova fuori rotta rispetto a una distanza specificata.

Allarmi confine: disattiva e attiva tutti gli allarmi di confine.

Impostazione dell'allarme ancora

È possibile impostare un allarme da emettere se l'utente si è spostato al di fuori del raggio consentito impostato durante la configurazione dell'allarme.

AVVERTENZA

L'allarme ancora è uno strumento che consente esclusivamente di conoscere meglio l'ambiente circostante e in alcune circostanze potrebbe non impedire all'imbarcazione di arenarsi o evitare collisioni. L'utente ha la responsabilità di condurre la propria imbarcazione in modo sicuro e prudente, di rimanere sempre consapevole dell'ambiente circostante e di navigare in sicurezza in ogni occasione. La mancata osservanza di tale avvertenza può causare danni alle proprietà, lesioni personali gravi o morte.

ATTENZIONE

L'impostazione Segnale acustico deve essere attivata affinché gli allarmi siano udibili (*Impostazioni di toni e schermo, pagina 197*). La mancata impostazione degli allarmi udibili potrebbe causare lesioni o danni alla proprietà.

- 1 Selezionare  > **Allarmi** > **Navigazione** > **Allarme ancora**.
- 2 Selezionare **Allarme** per attivare l'allarme.
- 3 Selezionare **Imposta raggio**, quindi selezionare una distanza sulla carta.
- 4 Selezionare **Indietro**.

Allarmi di sistema

Selezionare  > **Allarmi** > **Sistema**.

Orologio

consente di impostare una sveglia.

Alimentazione: consente di impostare un allarme che si attiva quando la batteria raggiunge un determinato voltaggio basso.

Precisione GPS: consente di impostare un allarme che si attiva quando la precisione del GPS scende al di sotto di un valore definito dall'utente.

Allarmi ecoscandaglio

AVVERTENZA

La funzione Allarmi ecoscandaglio è uno strumento che consente esclusivamente di conoscere l'ambiente circostante e in alcune circostanze non impedisce di arenarsi. Il comandante dell'imbarcazione ha l'obbligo di garantire la condotta corretta dell'imbarcazione.

ATTENZIONE

L'impostazione Segnale acustico deve essere attivata affinché gli allarmi siano udibili (*Impostazioni di toni e schermo, pagina 197*). La mancata impostazione degli allarmi udibili potrebbe causare lesioni o danni alla proprietà.

NOTA: alcune opzioni non sono disponibili su tutti i trasduttori.

In una pagina ecoscandaglio applicabile, selezionare **Opzioni** > **Set up ecoscandaglio** > **Allarmi**.

È inoltre possibile aprire gli allarmi dell'ecoscandaglio selezionando  > **Allarmi** > **Ecoscandaglio**.

Fondale basso: consente di impostare un segnale acustico che viene attivato quando la profondità è inferiore al valore specificato.



Allarme di massima: consente di impostare un segnale acustico che viene attivato quando la profondità è superiore al valore specificato.

Allarme FrontVü: consente di impostare un allarme che si attiva quando la profondità di fronte all'imbarcazione si abbassa rispetto al valore specificato e consente di evitare di arenarsi (*Impostazione dell'allarme di minima Garmin FrontVü, pagina 106*). Questo allarme è disponibile esclusivamente con i trasduttori Panoptix Garmin FrontVü.

Temperatura acqua: consente di impostare un segnale acustico che si attiva quando il trasduttore rileva una temperatura superiore o inferiore di 1,1 °C (2 °F) a quella specificata.

Curva di livello: consente di impostare un segnale acustico che si attiva quando il trasduttore rileva un bersaglio sospeso nell'intervallo di profondità specificato tra superficie dell'acqua e fondale.

Pesci: consente di impostare un segnale acustico che si attiva quando il dispositivo rileva un bersaglio sospeso.

-  consente di impostare un segnale acustico che si attiva quando vengono rilevati pesci di ogni dimensione.
-  consente di impostare un segnale acustico che si attiva quando vengono rilevati pesci di dimensioni medie e grandi.
-  consente di impostare un segnale acustico che si attiva solo quando vengono rilevati pesci grandi.

Impostazione degli allarmi meteorologici

Prima di impostare gli allarmi meteorologici, è necessario connettere un chartplotter compatibile a un dispositivo meteorologico, ad esempio un dispositivo GXM e disporre di un abbonamento al meteo valido.

1 Selezionare  > **Allarmi** > **Meteo**.

2 Attivare gli allarmi per eventi meteorologici specifici.

Impostazione dell'allarme carburante

⚠ ATTENZIONE

L'impostazione Segnale acustico deve essere attivata affinché gli allarmi siano udibili (*Impostazioni di toni e schermo, pagina 197*). La mancata impostazione degli allarmi udibili potrebbe causare lesioni o danni alla proprietà.

Prima di impostare un allarme per il livello di carburante, è necessario connettere un sensore del flusso carburante al chartplotter.

È possibile configurare un allarme in modo che venga emesso quando la quantità totale di carburante rimanente a bordo raggiunge il livello specificato.

- 1 Selezionare  > **Allarmi** > **Carburante** > **Carburante totale a bordo** > **On**.
- 2 Inserire la quantità di carburante rimanente necessaria a far scattare l'allarme e selezionare **Fatto**.

Impostazioni La mia imbarcazione

NOTA: alcune impostazioni e opzioni richiedono mappe o hardware aggiuntivi.

Selezionare  > **La mia imbarcazione**.

Trasduttori: mostra tutti i trasduttori sulla rete, consente di cambiare i trasduttori e consente di visualizzare le informazioni diagnostiche (*Selezione del tipo di trasduttore, pagina 93*).

Profondità e ancoraggio: consente di immettere le informazioni sulla chiglia (*Impostazione dell'offset della chiglia, pagina 78*) e sull'ancora.

Il valore Altezza ancora rappresenta l'altezza dell'ancora sopra la linea di galleggiamento. Il valore Portata ancora equivale al rapporto tra la lunghezza della catena e la distanza verticale dalla prua dell'imbarcazione al fondale. Queste impostazioni dell'ancora vengono utilizzate per calcolare il campo Lunghezza catena ancora.

Offset temperatura: consente di impostare un valore di offset per compensare la lettura della temperatura dell'acqua dal relativo sensore o dal trasduttore con rilevamento della temperatura (*Impostazione dell'offset della temperatura dell'acqua, pagina 209*).

Calibra trasduttore speed: consente di calibrare il sensore o trasduttore di rilevamento della velocità (*Calibrazione di un dispositivo Trasduttore speed, pagina 210*).

Carburante: consente di impostare la capacità carburante complessiva e il carburante rimanente nei serbatoi presenti sull'imbarcazione (*Impostazioni carburante, pagina 209*).

Tipo di imbarcazione: consente di attivare alcune funzioni del chartplotter in base al tipo di imbarcazione.

Monitoraggio: consente di impostare i circuiti di commutazione digitali, ad esempio i dispositivi SeaStar® e CZone™.

Tabella polare: attiva i dati della tabella polare quando il tipo di imbarcazione non è a motore.

Profili del sistema: consente di salvare il profilo del sistema su una scheda di memoria e di importare le impostazioni di tale profilo da una scheda di memoria. Questa operazione può essere utile per i charter o le flotte e per la condivisione delle proprie informazioni di configurazione con un amico.

Numero ID scafo: consente di immettere il numero HIN (Hull Identification Number, numero di identificazione scafo). L'HIN potrebbe essere applicato in modo permanente sul lato superiore di dritta della poppa o sul lato fuoribordo.

Governo Optimus: consente di regolare i parametri di sterzo Optimus.

Impostazione dell'offset della chiglia

È possibile inserire un offset della chiglia per compensare la lettura della profondità rispetto alla posizione di installazione del trasduttore. Questo consente di leggere la profondità dalla chiglia oppure l'effettiva profondità a seconda delle esigenze.

Per avere una lettura della profondità dalla chiglia o dal punto più basso dell'imbarcazione, misurare la distanza dal trasduttore alla posizione.

Per avere la lettura reale del fondo quando il trasduttore è installato al di sotto della linea di galleggiamento, misurare la distanza dal trasduttore alla linea.

NOTA: questa opzione è disponibile esclusivamente quando sono presenti dati sulla profondità validi.

1 Misurare la distanza:

- Se il trasduttore è installato sulla linea di galleggiamento ① oppure ovunque sopra l'estremità della chiglia, misurare la distanza dalla posizione del trasduttore alla chiglia dell'imbarcazione. Immettere tale valore come numero positivo.
- Se il trasduttore è installato sul fondo della chiglia ② e si desidera conoscere la profondità effettiva, misurare la distanza dal trasduttore alla linea di galleggiamento. Immettere tale valore come numero negativo.

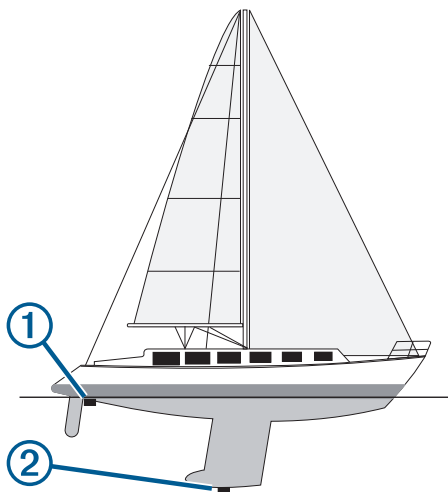

2 Eseguire un'operazione:

- Se il trasduttore è collegato al chartplotter o a un modulo ecoscandaglio, selezionare **⚙️ > La mia imbarcazione > Profondità e ancoraggio > Offset chiglia.**
- Se il trasduttore è collegato alla rete NMEA 2000, selezionare **⚙️ > Comunicazioni > Impostazione NMEA 2000 > Elenco dispositivi**, selezionare il trasduttore, quindi selezionare **Controllo > Offset chiglia.**

3 Selezionare **+** se il trasduttore è installato sulla linea di galleggiamento oppure selezionare **-** se il trasduttore è installato sul fondo della chiglia.



4 Immettere la distanza misurata nel passaggio 1.

Impostazione dell'offset della temperatura dell'acqua

L'offset della temperatura consente di compensare la lettura della temperatura rilevata da un sensore di temperatura o da un trasduttore in grado di rilevare la temperatura.

- 1 Misurare la temperatura dell'acqua utilizzando l'apposito sensore o un trasduttore con rilevamento di temperatura collegato alla rete.
- 2 Misurare la temperatura dell'acqua utilizzando un altro sensore della temperatura o un termometro preciso e affidabile.
- 3 Sottrarre il valore della temperatura dell'acqua misurato nel passaggio 1 dal valore della temperatura dell'acqua misurato nel passaggio 2.

Il valore risultante è l'offset della temperatura. Immettere il valore ottenuto nel passaggio 5 come un numero positivo se il sensore rileva una temperatura dell'acqua inferiore rispetto al valore reale. Immettere il valore ottenuto nel passaggio 5 come un numero negativo se il sensore rileva una temperatura dell'acqua superiore rispetto al valore reale.

- 4 Eseguire un'operazione:
 - Se il sensore o il trasduttore è collegato al chartplotter o a un modulo ecoscandaglio, selezionare  > **La mia imbarcazione** > **Offset temperatura**. **Offset temperatura**.
 - Se il sensore o il trasduttore è collegato alla rete, selezionare la rete NMEA 2000, selezionare  > **Comunicazioni** > **Impostazione NMEA 2000** > **Elenco dispositivi**, selezionare il trasduttore, quindi selezionare **Controlla** > **Offset temperatura**.
- 5 Immettere il valore di offset della temperatura calcolato nel passaggio 3.

Impostazioni carburante

Selezionare  > **La mia imbarcazione** > **Carburante**.

Carburante totale rimanente: consente di utilizzare i sensori del flusso di carburante o i sensori del livello del serbatoio carburante per monitorare il carburante rimanente nell'imbarcazione. L'opzione Flusso carburante utilizza i sensori del flusso di carburante. L'opzione Serb. carb. utilizza i sensori del livello del serbatoio carburante.

Capacità del serbatoio carburante: consente di inserire la capacità di ciascun serbatoio di carburante a bordo. Questa impostazione è disponibile quando l'impostazione Carburante totale rimanente è impostata sull'opzione Serb. carb.. Il chartplotter utilizza le informazioni provenienti dai sensori del livello del serbatoio, quindi non è necessario inserire manualmente le informazioni sul carburante dopo aver riempito i serbatoi.



Capacità carburante: consente di inserire la capacità totale di carburante di tutti i serbatoi di carburante a bordo. Questa impostazione è disponibile quando l'impostazione Carburante totale rimanente è impostata sull'opzione Flusso carburante. Dopo aver riempito i serbatoi di carburante, è necessario inserire manualmente le informazioni sul carburante utilizzando una delle opzioni riportate di seguito.

- Se sono stati riempiti tutti i serbatoi di carburante dell'imbarcazione, selezionare Riempi tutti i serbatoi. Il livello di carburante verrà impostato sulla capacità massima.
- Se è stata aggiunta una quantità di carburante inferiore alla capacità massima dei serbatoi, selezionare Aggiungi carburante a imbarcazione e inserire la quantità aggiunta.
- Per specificare il carburante totale nei serbatoi dell'imbarcazione, selezionare Imposta carburante totale a bordo e inserire la quantità totale di carburante presente nei serbatoi.

Calibrazione di un dispositivo Trasduttore speed

Se si dispone di un sensore di velocità o di un trasduttore per il rilevamento della velocità collegato, è possibile calibrare il dispositivo di rilevamento della velocità per migliorare l'accuratezza dei dati sulla velocità sull'acqua visualizzati dal chartplotter.

1 Eseguire un'operazione:

- Se il sensore o il trasduttore è collegato al chartplotter o a un modulo ecoscandaglio, selezionare  > **La mia imbarcazione** > **Calibra trasduttore speed**.
- Se il sensore o il trasduttore è collegato alla rete NMEA 2000, selezionare  > **Comunicazioni** > **Impostazione NMEA 2000** > **Elenco dispositivi**, selezionare il trasduttore, quindi selezionare **Controlla** > **Calibra trasduttore speed**.

2 Seguire le istruzioni visualizzate sullo schermo.

Se la l'imbarcazione non si muove a una velocità sufficiente oppure il sensore di velocità non registra alcun valore, viene visualizzato un messaggio.

3 Selezionare **OK** aumentare moderatamente la velocità dell'imbarcazione.

4 Se viene nuovamente visualizzato il messaggio, arrestare l'imbarcazione e accertarsi che la ruota del sensore di velocità non sia inceppata.

5 Se si muove liberamente, verificare i collegamenti del cavo.

6 Se viene ancora visualizzato il messaggio, contattare il servizio di assistenza prodotti Garmin.

Altre impostazioni delle imbarcazioni

ATTENZIONE

L'impostazione Segnale acustico deve essere attivata affinché gli allarmi siano udibili (*Impostazioni di toni e schermo, pagina 197*). La mancata impostazione degli allarmi udibili potrebbe causare lesioni o danni alla proprietà.

Quando il chartplotter è connesso ad un dispositivo AIS o ad una radio VHF, è possibile configurare la modalità di visualizzazione delle altre imbarcazioni sul display.

Selezionare  > **Altre imbarcazioni**.

AIS: consente di attivare e disattivare la ricezione del segnale AIS.

DSC: consente di attivare e disattivare la funzionalità DSC (Digital Selective Calling).

Allarme collisione: consente di impostare l'allarme di collisione (*Impostare l'allarme di zona sicura, pagina 46*).

Test AIS-EPIRB: consente di attivare i segnali di test EPIRB.

Test AIS-MOB: consente di attivare i segnali di test MOB.

Test AIS-SART: consente di attivare le trasmissioni di test SART.

Impostazioni condivise nella Garmin Marine Network

I chartplotter Garmin ECHOMAP™ e GPSMAP sincronizzano alcune impostazioni quando sono connessi alla Garmin Marine Network.

Le seguenti impostazioni, se applicabili, vengono condivise sul dispositivo.

Impostazioni degli allarmi (sincronizza anche la verifica degli allarmi):

- Arrivo
- Allarme ancora
- Fuori rotta
- Precisione GPS
- Fondale basso
- Allarme di massima (non disponibile nelle serie GPSMAP 8400/8600)
- Temperatura acqua
- Curva di livello (non disponibile nelle serie echoMAP 70s e GPSMAP 507/701)
- Pesci
- Allarme collisione

Impostazioni generali:

- Auto Guidance Profondità preferita
- Auto Guidance Ingombro verticale
- Segnale acustico
- Modo colore
- Layout tastiera
- Lingua
- Map datum
- Direzione
- Formato posizione
- Unità di sistema
- Calibra trasduttore speed
- Dimensioni antenna radar

Impostazioni mappa:

- Confini mappa
- Colori di pericolo
- Linea di prua
- POI
- Settori luce
- Dimensione navaid
- Tipo navaid
- Punti foto
- Profondità preferita
- Ombreggiatura fondale basso
- Service Points
- Icona barca (non può essere sincronizzata tra tutti i modelli)

Ripristinare le impostazioni predefinite del chartplotter

NOTA: questa operazione interessa tutti i dispositivi della rete.

- 1 Selezionare  > **Sistema > Informazioni sul sistema > Reimposta.**
- 2 Selezionare un'opzione:
 - Per ripristinare le impostazioni predefinite del dispositivo, selezionare **Ripristina le impostazioni predefinite.** Questa operazione consente di ripristinare le impostazioni predefinite della configurazione senza che i dati utente, le mappe o gli aggiornamenti software salvati vengano rimossi.
 - Per ripristinare tutte le impostazioni predefinite di tutti i dispositivi della stazione, selezionare **Ripristina impostazioni stazioni.** Questa operazione consente di ripristinare le impostazioni predefinite della configurazione senza che i dati utente, le mappe o gli aggiornamenti software salvati vengano rimossi
 - Per eliminare i dati salvati, ad esempio waypoint e rotte, selezionare **Elimina dati utente.** Questa operazione non interessa le mappe o gli aggiornamenti software.
 - Per cancellare i dati salvati e ripristinare le impostazioni dei dispositivi ai valori predefiniti, disconnettere il chartplotter dalla Garmin Marine Network e selezionare **Elimina i dati e ripristina le impostazioni.** Questa operazione non interessa le mappe o gli aggiornamenti software.

Condivisione e gestione dei dati utente

AVVERTENZA

Questa funzione consente di importare dati da altri dispositivi che potrebbero essere state generati da terze parti. Garmin non fornisce garanzie sulla precisione, l'affidabilità, la completezza o la puntualità dei dati generati da terzi. L'utente si assume tutti i rischi legati all'affidabilità o all'utilizzo del sito Web.

È possibile condividere i dati utente tra dispositivi compatibili. I dati utente includono waypoint, tracce salvate, rotte e confini.

- È possibile condividere i dati sulla rete Garmin Marine Network.
- È possibile condividere e gestire i dati utente utilizzando una scheda di memoria. È necessario disporre di una scheda di memoria installata nel dispositivo. Questo dispositivo supporta una scheda di memoria fino a 32 GB, formattata su FAT32.

Selezionare un tipo di file per waypoint e rotte di terzi

È possibile importare ed esportare waypoint e rotte di dispositivi di terzi.

- 1 Inserire una scheda di memoria nell'alloggiamento della scheda.
- 2 Selezionare **Dove si va? > Gestisci dati utente > Trasferimento dati > Tipo di file.**
- 3 Selezionare **GPX.**

Per trasferire di nuovo i dati con i dispositivi Garmin, selezionare il tipo di file ADM.

Copia dei dati utente da una scheda di memoria

È possibile trasferire i dati utente da una scheda di memoria per trasferirli da altri dispositivi. I dati utente includono waypoint, rotte, rotte Auto Guidance, tracce e confini.

NOTA: soltanto i file dei confini con estensione .adm sono supportati.

- 1 Inserire una scheda di memoria in un alloggiamento.
- 2 Selezionare **Dove si va? > Gestisci dati utente > Trasferimento dati.**
- 3 Se necessario, selezionare la scheda di memoria su cui copiare i dati.
- 4 Selezionare un'opzione:
 - Per trasferire dati dalla scheda di memoria al chartplotter e combinarli con i dati utente esistenti, selezionare **Unisci da scheda.**
 - Per trasferire dati dalla scheda di memoria al chartplotter e sovrascrivere i dati utente esistenti, selezionare **Sostituisci da scheda.**
- 5 Selezionare il nome del file.

Copia di tutti i dati utente su una scheda di memoria

È possibile salvare tutti i dati utente presenti sul dispositivo su una scheda di memoria per trasferirli su altri dispositivi. I dati utente includono waypoint, rotte, rotte Auto Guidance, tracce e confini.

- 1 Inserire una scheda di memoria nell'alloggiamento della scheda.
- 2 Selezionare **Dove si va?** > **Gestisci dati utente** > **Trasferimento dati** > **Salva tutto sulla scheda**.
- 3 Se necessario, selezionare la scheda di memoria su cui copiare i dati.
- 4 Selezionare un'opzione:
 - Per creare un nuovo file, selezionare **Aggiungi nuovo file** e immettere un nome.
 - Per aggiungere le informazioni a un file esistente, selezionarlo dall'elenco, quindi selezionare **Salva su scheda**.

Copia dei dati utente da un'area specificata su una scheda di memoria

È possibile salvare i dati utente da un'area specificata su una scheda di memoria per trasferirli su altri dispositivi. I dati utente includono waypoint, rotte, rotte Auto Guidance, tracce e confini.

- 1 Inserire una scheda di memoria nell'alloggiamento della scheda.
- 2 Selezionare **Dove si va?** > **Gestisci dati utente** > **Trasferimento dati** > **Salva area sulla scheda**.
- 3 Selezionare un'opzione:
 - Se è stato precedentemente definito un confine dell'area contenente i dati utente che si desidera trasferire, scegliere il nome dell'area e selezionare **Seleziona area**.
 - Se si desidera definire una nuova area contenente i dati utente da trasferire, selezionare **Nuova area** e seguire le istruzioni visualizzate sullo schermo per definire l'area.
- 4 Selezionare **Salva area sulla scheda**.
- 5 Se necessario, selezionare la scheda di memoria su cui copiare i dati.
- 6 Selezionare un'opzione:
 - Per creare un nuovo file, selezionare **Aggiungi nuovo file** e immettere un nome.
 - Per aggiungere le informazioni a un file esistente, selezionarlo dall'elenco, quindi selezionare **Salva su scheda**.

Aggiornamento delle mappe integrate con una scheda di memoria e Garmin Express

È possibile aggiornare le mappe integrate utilizzando l'applicazione per computer Garmin Express e una scheda di memoria.

- 1 Inserire una scheda di memoria nell'alloggiamento schede del computer (*Schede di memoria, pagina 11*).
- 2 Aprire l'applicazione Garmin Express.
Se l'applicazione Garmin Express non è installata sul computer, è possibile scaricarla all'indirizzo garmin.com/express.
- 3 Se necessario, registrare il dispositivo (*Registrazione del dispositivo utilizzando l'app Garmin Express, pagina 216*).
- 4 Fare clic su **Imbarcazione** > **Visualizza dettagli**.
- 5 Fare clic su **Scarica** accanto alla mappa da aggiornare.
- 6 Attenersi alle istruzioni visualizzate per completare il download.
- 7 Attendere che l'aggiornamento venga scaricato.
L'aggiornamento può richiedere molto tempo.
- 8 Al termine del download, estrarre la scheda dal computer.
- 9 Inserire la scheda di memoria nell'alloggiamento schede (*Schede di memoria, pagina 11*).
- 10 Sul chartplotter, selezionare  > **Sistema** > **Informazioni sul sistema** > **Aggiorna mappa incorporata**.
La carta aggiornata viene visualizzata sul chartplotter.

Backup dei dati su un computer

- 1 Inserire una scheda di memoria nell'alloggiamento.
- 2 Selezionare **Dove si va? > Gestisci dati utente > Trasferimento dati > Salva su scheda.**
- 3 Scegliere un nome file nell'elenco o selezionare **Aggiungi nuovo file.**
- 4 Selezionare **Salva su scheda.**
- 5 Rimuovere la scheda di memoria e inserirla in un lettore collegato al computer.
- 6 Aprire la cartella Garmin\UserData nella scheda di memoria.
- 7 Copiare il file di backup sulla scheda e incollarlo in qualsiasi posizione sul computer.

Ripristinare i dati salvati su un chartplotter

- 1 Inserire la scheda di memoria in un lettore collegato al computer.
- 2 Copiare un file di backup dal computer a una scheda di memoria, nella cartella denominata Garmin\UserData.
- 3 Inserire una scheda di memoria nell'alloggiamento.
- 4 Selezionare **Dove si va? > Gestisci dati utente > Trasferimento dati > Sostituisci da scheda.**

Salvare le informazioni del sistema su una scheda di memoria

È possibile salvare le informazioni del sistema su una scheda di memoria, ai fini di una procedura di risoluzione dei problemi. Un rappresentante del servizio di assistenza potrebbe richiedere di utilizzare queste informazioni per recuperare i dati sulla rete.

- 1 Inserire una scheda di memoria nell'alloggiamento della scheda.
- 2 Selezionare  > **Sistema > Informazioni sul sistema > Dispositivi Garmin > Salva su scheda.**
- 3 Se necessario, selezionare la scheda di memoria su cui salvare le informazioni di sistema.
- 4 Rimuovere la scheda di memoria.

Appendice

ActiveCaptain e Garmin Express

Le app ActiveCaptain e Garmin Express consentono di gestire il chartplotter Garmin e altri dispositivi.

ActiveCaptain: l'app mobile ActiveCaptain fornisce una facile connessione tra il dispositivo mobile compatibile in uso, il chartplotter compatibile Garmin, le cartografie e la Garmin Quickdraw Contours Community (*App ActiveCaptain, pagina 27*). L'app consente di monitorare e tenere traccia dell'imbarcazione tramite il sistema OnDeck™. L'app fornisce un accesso illimitato alla cartografia e una modalità mobile rapida per scaricare nuove cartografie tramite la funzione OneChart™; inoltre, fornisce un collegamento per ricevere notifiche sul chartplotter e l'accesso alla Community ActiveCaptain per ottenere feedback su porti e altri punti di interesse nautici. È anche possibile utilizzare l'app per pianificare una crociera o traversata con la sincronizzazione dei dati utente. L'app verifica la disponibilità di aggiornamenti per i dispositivi in uso e invia notifiche quando è disponibile un aggiornamento. Inoltre, è possibile controllare il chartplotter tramite la funzione Garmin Helm.

Garmin Express: l'app desktop Garmin Express consente di utilizzare il computer e una scheda di memoria per scaricare e aggiornare il software del chartplotter Garmin e le cartografie (*App Garmin Express, pagina 215*). Si consiglia di utilizzare l'app Garmin Express per trasferimenti dati più veloci di aggiornamenti e download di grandi dimensioni e per evitare possibili addebiti per traffico dati applicati del proprio provider con i dispositivi mobili in uso.

Funzione	app per dispositivi mobili ActiveCaptain	App desktop Garmin Express
Registra il nuovo dispositivo nautico Garmin	Sì	Sì
Aggiorna il software del chartplotter Garmin	Sì	Sì
Aggiorna le cartografie Garmin	Sì	Sì
Scarica nuove cartografie Garmin	Sì	Sì
Accedi alla Garmin Quickdraw Contours Community per scaricare e condividere mappe e isobate con altri utenti	Sì	No
Monitora e tieni traccia dell'imbarcazione tramite il sistema OnDeck	Sì	No
Sincronizza un dispositivo mobile con il chartplotter Garmin	Sì	No
Accedi alla ActiveCaptain per feedback su porti e punti di interesse nautici	Sì	No
Ricevi notifiche intelligenti sul chartplotter	Sì	No
Controlla il chartplotter con Garmin Helm	Sì	No

App Garmin Express

L'app desktop Garmin Express consente di utilizzare il computer e una scheda di memoria per scaricare e aggiornare il software del dispositivo Garmin e le cartografie e di registrare i propri dispositivi. È raccomandata per eseguire download e aggiornamenti di dimensioni maggiori per un trasferimento dei dati più rapido ed evitare possibili costi per alcuni dispositivi mobili.

Installazione dell'app Garmin Express sul computer

È possibile installare l'app Garmin Express su un computer Windows® o Mac®.

- 1 Visitare il sito Web garmin.com/express.
- 2 Seleziona **Download per Windows** o **Download per Mac**.
- 3 Seguire le istruzioni visualizzate sullo schermo.

Registrazione del dispositivo utilizzando l'app Garmin Express

NOTA: è necessario utilizzare l'app ActiveCaptain e un dispositivo mobile per registrare il dispositivo (*Introduzione all'app ActiveCaptain, pagina 29*).

Per un'assistenza completa, eseguire subito la registrazione in linea. Conservare in un luogo sicuro la ricevuta di acquisto originale o la fotocopia.

- 1 Installare l'app Garmin Express sul computer (*Installazione dell'app Garmin Express sul computer, pagina 215*).
- 2 Inserire una scheda di memoria nell'alloggiamento per schede di memoria del chartplotter (*Schede di memoria, pagina 11*).
- 3 Attendere alcuni istanti.
Il chartplotter apre la pagina di gestione delle schede e crea un file denominato GarminDevice.xml nella cartella Garmin sulla scheda di memoria.
- 4 Rimuovere la scheda di memoria dal dispositivo.
- 5 Avviare l'app Garmin Express sul computer.
- 6 Inserire la scheda di memoria nel computer.
- 7 Se necessario, selezionare **Per cominciare**.
- 8 se necessario, mentre l'applicazione esegue la ricerca, selezionare **Accedi** accanto a **Si dispone di dispositivi o carte nautiche?** vicino alla parte inferiore dello schermo.
- 9 Creare o accedere al proprio account Garmin.
- 10 Seguire le istruzioni visualizzate per configurare l'imbarcazione.
- 11 Selezionare **+** > **Aggiungi**.
L'applicazione Garmin Express cerca le informazioni del dispositivo nella scheda di memoria.
- 12 Selezionare **Aggiungi dispositivo** per registrare il dispositivo.
Una volta completata la registrazione, l'applicazione Garmin Express cerca ulteriori carte e aggiornamenti per il dispositivo.

Quando si aggiungono dispositivi alla rete del chartplotter, ripetere questa procedura per registrare i nuovi dispositivi tramite l'app Garmin Express.

Aggiornamento delle cartografie tramite l'app Garmin Express

Questo dispositivo supporta una scheda di memoria di massimo 32 GB, formattata su FAT32 con una velocità di classe 4 o superiore. Si consiglia l'uso di una scheda di memoria di almeno 8 GB con velocità di classe 10. Con i modelli 8x10/8x12/8x16/9x19/9x22/9x24/9x27GPSMAP è inclusa una scheda di memoria da 8 GB.

Il download dell'aggiornamento cartografie potrebbe richiedere alcune ore.

È necessario utilizzare una scheda di memoria vuota per gli aggiornamenti cartografie. Durante il processo di aggiornamento, il contenuto della scheda viene cancellato e la scheda viene riformattata.

- 1 Installare l'app Garmin Express sul computer (*Installazione dell'app Garmin Express sul computer, pagina 215*).
- 2 Avviare l'app Garmin Express sul computer.
- 3 Selezionare l'imbarcazione e il dispositivo in uso.
- 4 Se sono disponibili aggiornamenti delle cartografie, selezionare **Aggiornamenti cartografia > Continua**.
- 5 Leggere e accettare i termini.
- 6 Inserire la scheda di memoria del chartplotter nel computer.
- 7 Selezionare l'unità per la scheda di memoria.
- 8 Controllare l'avviso di riformattazione e selezionare **OK**.
- 9 Attendere che l'aggiornamento cartografie venga copiato sulla scheda di memoria.
NOTA: la copia del file di aggiornamento sulla scheda può richiedere da pochi minuti ad alcune ore.
- 10 Chiudere l'app Garmin Express.
- 11 Espellere la scheda di memoria dal computer.
- 12 Accendere il chartplotter.
- 13 Una volta visualizzata la schermata principale, inserire la cartuccia d'aggiornamento del lettore cartografico.
NOTA: per poter visualizzare le istruzioni di aggiornamento, è necessario avviare il dispositivo completamente prima di inserire la scheda.
- 14 Selezionare **Aggiorna software > Sì**.
- 15 Attendere qualche minuto fino al completamento del processo di aggiornamento.
- 16 Quando richiesto, lasciare inserita la scheda di memoria e riavviare il chartplotter.
- 17 Rimuovere la scheda di memoria.
NOTA: se la scheda di memoria viene rimossa prima del riavvio completo del dispositivo, l'aggiornamento non viene completato.

Aggiornamenti software

Quando si installa un nuovo dispositivo o si aggiunge un accessorio, potrebbe essere necessario aggiornare il software.

Per aggiornare il software del dispositivo, è possibile utilizzare l'app mobile ActiveCaptain ([Aggiornamento software con l'app ActiveCaptain, pagina 31](#)).

È anche possibile utilizzare l'app desktop Garmin Express per aggiornare il software del chartplotter ([Caricamento del nuovo software su una scheda di memoria tramite Garmin Express, pagina 218](#)).

Questo dispositivo supporta una scheda di memoria di massimo 32 GB, formattata su FAT32 con una velocità di classe 4 o superiore. Si consiglia l'uso di una scheda di memoria di almeno 8 GB con velocità di classe 10. Con i modelli 8x10/8x12/8x16/9x19/9x22/9x24/9x27GPSMAP è inclusa una scheda di memoria da 8 GB.

Il lettore di schede di memoria Garmin viene venduto separatamente.

Prima di aggiornare il software, è necessario verificare la versione software installata sul dispositivo ([Visualizzazione delle informazioni sul software del sistema, pagina 199](#)). Per far ciò, visitare il sito Web garmin.com/support/software/marine.html, selezionare Visualizza tutti i dispositivi in questo bundle e confrontare la versione software installata con la versione software elencata per il prodotto in uso.

Se la versione software installata sul dispositivo in uso è meno recente di quella indicata sul sito Web, è necessario aggiornare il software tramite l'app mobile ActiveCaptain ([Aggiornamento software con l'app ActiveCaptain, pagina 31](#)) oppure tramite l'app desktop Garmin Express ([Caricamento del nuovo software su una scheda di memoria tramite Garmin Express, pagina 218](#)).

Caricamento del nuovo software su una scheda di memoria tramite Garmin Express

È possibile copiare l'aggiornamento software su una scheda di memoria utilizzando un computer tramite l'app Garmin Express.

Questo dispositivo supporta una scheda di memoria di massimo 32 GB, formattata su FAT32 con una velocità di classe 4 o superiore. Si consiglia l'uso di una scheda di memoria di almeno 8 GB con velocità di classe 10. Con i modelli 8x10/8x12/8x16/9x19/9x22/9x24/9x27GPSMAP è inclusa una scheda di memoria da 8 GB.

Il download dell'aggiornamento software potrebbe richiedere da pochi minuti ad alcune ore.

Per gli aggiornamenti software, è necessario utilizzare una scheda di memoria vuota. Durante il processo di aggiornamento, il contenuto della scheda viene cancellato e la scheda viene riformattata.

- 1 Inserire una scheda di memoria nel relativo alloggiamento sul computer.
- 2 Installare l'app Garmin Express ([Installazione dell'app Garmin Express sul computer, pagina 215](#)).
- 3 Selezionare l'imbarcazione e il dispositivo in uso.
- 4 Selezionare **Aggiornamenti software > Continua**.
- 5 Leggere e accettare i termini.
- 6 Selezionare l'unità per la scheda di memoria.
- 7 Esaminare l'avviso di riformattazione e selezionare **Continua**.
- 8 Attendere che l'aggiornamento software venga copiato sulla scheda di memoria.
NOTA: la copia del file di aggiornamento sulla scheda può richiedere da pochi minuti ad alcune ore.
- 9 Chiudere l'app Garmin Express.
- 10 Espellere la scheda di memoria dal computer.

Dopo aver caricato l'aggiornamento sulla scheda di memoria, installare il software sul chartplotter ([Aggiornamento del software del dispositivo tramite una scheda di memoria, pagina 219](#)).

Aggiornamento del software del dispositivo tramite una scheda di memoria

Per aggiornare il software utilizzando una scheda di memoria, è necessario utilizzare una scheda di aggiornamento software o caricare l'ultima versione software su una scheda di memoria utilizzando l'app Garmin Express (*Caricamento del nuovo software su una scheda di memoria tramite Garmin Express*, pagina 218).

- 1 Accendere il chartplotter.
- 2 Una volta visualizzata la schermata principale, inserire la cartuccia d'aggiornamento del lettore cartografico.
NOTA: per poter visualizzare le istruzioni di aggiornamento del software, è necessario avviare il dispositivo completamente prima di inserire la scheda.
- 3 Selezionare **Installa ora > Aggiorna software > Sì**.
- 4 Attendere qualche minuto che il processo di aggiornamento software sia completato.
- 5 Quando richiesto, lasciare inserita la scheda di memoria e riavviare il chartplotter.
- 6 Rimuovere la scheda di memoria.
NOTA: se la cartuccia d'aggiornamento viene rimossa prima del riavvio completo del dispositivo, l'aggiornamento software non viene completato.

NMEA 0183 con pinout del cavo audio

NMEA 0183 con cavo audio (010-12852-00 o 010-12390-21) include fili senza protezione e un connettore RCA per il collegamento di un'uscita audio allo stereo, inclusi gli stereo Fusion. È possibile acquistare questo cavo sul sito garmin.com o presso un rivenditore Garmin locale.

Dopo l'installazione del cavo, è possibile collegare i connettori RCA all'ingresso AUX dello stereo. L'ingresso HDMI viene quindi collegato all'uscita dello stereo.

Il cavo fornisce anche ingressi e uscite 0183 NMEA.

Chartplotter GPSMAP serie 8000

Modello	Codice prodotto accessorio	Ingressi e uscite NMEA 0183
Da 10 pollici fino a 16 pollici	010-12852-00	Una porta di ingresso e una porta di uscita
Da 17 pollici fino a 24 pollici	010-12390-21	Quattro porte di ingresso e due porte di uscita
Scatola nera 8700	010-12390-21 (incluso)	Quattro porte di ingresso e due porte di uscita

Chartplotter GPSMAP serie 9000

Modello	Codice prodotto accessorio	Ingressi e uscite NMEA 0183
Da 19 pollici fino a 27 pollici	010-12852-00	Una porta di ingresso e una porta di uscita

Controlli touchscreen per un computer collegato (modelli MFD)

AVVISO

Per evitare la corrosione dovuta all'umidità, è necessario utilizzare cavi Garmin GPSMAP accessori quando si collega il chartplotter al computer. L'uso di cavi alternativi invalida la garanzia.

È possibile collegare il chartplotter al computer per visualizzare lo schermo di quest'ultimo sul touchscreen del chartplotter e per controllare il computer utilizzando il touchscreen del chartplotter. Per visualizzare lo schermo del computer, è necessario collegare il computer alla porta HDMI IN. Per controllare il computer, è necessario collegare il computer alla porta USB.

Il cavo accessorio Garmin HDMI (010-12390-20) è lungo 4,5 m (15 piedi). Se si necessita di un cavo più lungo, utilizzare esclusivamente il cavo HDMI attivo. È necessario un accoppiatore HDMI per collegare i due cavi HDMI.

Il cavo accessorio Garmin USB (010-12390-10) è lungo 4,5 m (15 piedi). Se si necessita di un cavo più lungo, utilizzare un hub USB o una prolunga USB.

Effettuare tutti i collegamenti dei cavi in un ambiente asciutto.

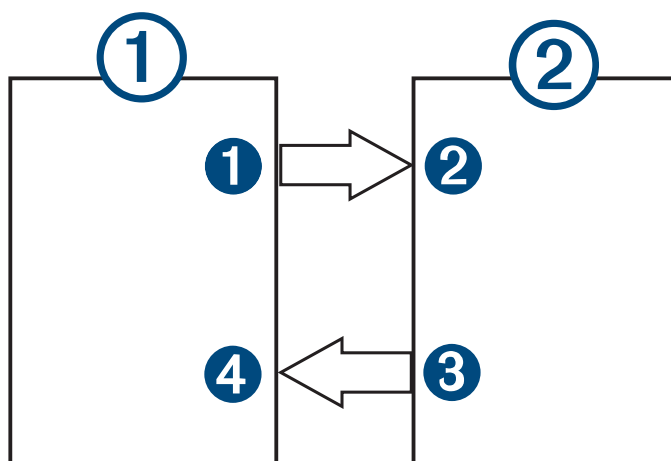

Dispositivi

Elemento	Dispositivo
①	Computer
②	Chartplotter GPSMAP

Collegamenti

Da	In	Cavo
① Porta HDMI OUT del computer	② Porta HDMI IN del chartplotter	Cavo Garmin HDMI
③ Porta USB del chartplotter	④ Porta USB del computer	Cavo Garmin USB

Controlli touchscreen per un computer collegato (modello 8700)

AVVISO

Per evitare la corrosione dovuta all'umidità, è necessario utilizzare cavi Garmin GPSMAP accessori quando si collega il chartplotter al computer. L'uso di cavi alternativi invalida la garanzia.

È possibile collegare il chartplotter al computer per visualizzare lo schermo di quest'ultimo e per controllare il computer utilizzando il touchscreen. Per vedere lo schermo del computer, è necessario collegare il computer alla porta HDMI IN e collegare il touchscreen alla porta HDMI OUT. Per controllare il computer utilizzando il touchscreen del chartplotter, è necessario collegare il computer alla porta USB OTG, quindi collegare il touchscreen alla porta USB HOST.

Il cavo HDMI (010-12390-20) è lungo 4,5 m (15 piedi). Se si necessita di un cavo più lungo, utilizzare esclusivamente il cavo HDMI attivo. È necessario un accoppiatore HDMI per collegare i due cavi HDMI.

Il cavo dell'adattatore OTG Garmin (010-12390-11) è lungo 1,8 m (6 piedi), mentre il cavo USB Garmin (010-12390-10) è di 4,5 m (15 piedi). Se si necessita di un cavo più lungo, utilizzare un hub USB o una prolunga USB.

Effettuare tutti i collegamenti dei cavi in un ambiente asciutto.

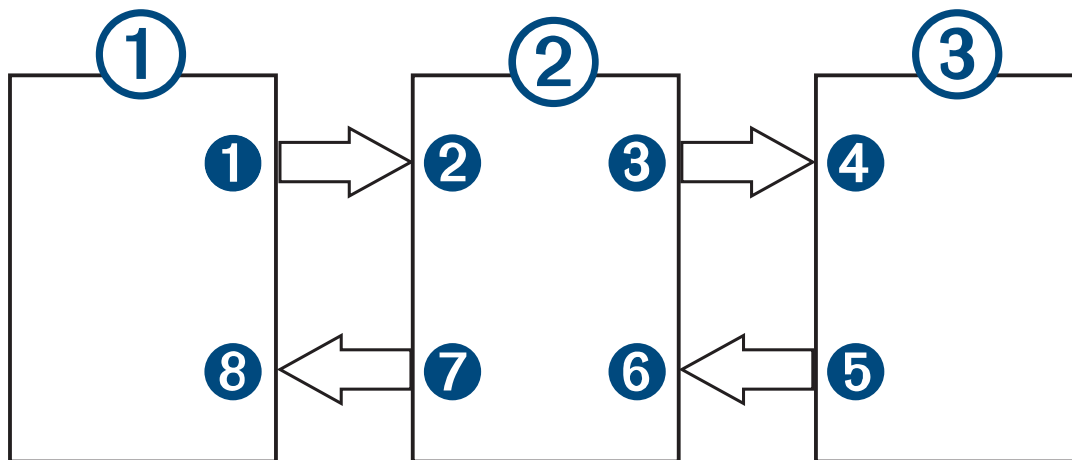

Dispositivi

Elemento	Dispositivo
①	Computer
②	Chartplotter GPSMAP
③	Monitor touchscreen

Collegamenti

Da	In	Cavo
1 Porta HDMI OUT del computer	2 Porta HDMI IN del chartplotter	Cavo Garmin HDMI
3 Porta HDMI OUT del chartplotter	4 Porta HDMI IN del monitor	Cavo Garmin HDMI
5 Porta USB del monitor	6 Porta USB HOST del chartplotter	Cavo adattatore Garmin OTG
7 Porta USB OTG del chartplotter	8 Porta USB HOST del computer	Cavo Garmin USB

Controllare un computer con il chartplotter

Prima di poter controllare un computer mediante il chartplotter, è necessario collegare correttamente il chartplotter e il computer. Per le informazioni sul collegamento, consultare le istruzioni di installazione del chartplotter.

1 Selezionare **Imbarcaz.** > **Video**.

2 Selezionare l'origine HDMI per il computer.

3 Selezionare **Opzioni** > **USB Touch Out**.

Ora è possibile controllare il computer tramite il touchscreen del chartplotter.

4 Se necessario, selezionare **Opzioni** > **Schermo intero** per visualizzare lo schermo del computer in modalità schermo intero.

SUGGERIMENTO: per uscire dalla modalità schermo intero, premere .

Pulizia dello schermo

AVVISO

I detersivi a base di ammoniaca possono danneggiare il rivestimento anti-riflesso.

Il dispositivo è rivestito con uno speciale materiale anti-riflesso, molto sensibile a cere e prodotti abrasivi.

1 Applicare sul panno un detersivo per occhiali adatto ai rivestimenti.

2 Pulire delicatamente lo schermo con un panno morbido, pulito e privo di lanugine.

Visualizzare le immagini su una scheda di memoria

È possibile visualizzare le immagini salvate su una scheda di memoria. È possibile visualizzare i file .jpg, .png e .bmp.

1 Inserire una scheda di memoria con i file immagine nel lettore di schede.

2 Selezionare  > **Visualizzatore immagini**.

3 Selezionare la cartella contenente le immagini.

4 Attendere alcuni secondi il caricamento delle immagini in miniatura.

5 Selezionare un'immagine.



6 Utilizzare le frecce per scorrere le immagini.

7 Se necessario, selezionare **Opzioni** > **Avvia presentazione**.

Screenshot

È possibile acquisire una schermata qualsiasi visualizzata sul chartplotter come file .png. È possibile trasferire la schermata nel computer. È inoltre possibile visualizzare la schermata nel visualizzatore immagini ([Visualizzare le immagini su una scheda di memoria, pagina 222](#)).

Acquisizione delle screenshot

- 1 Inserire una scheda di memoria nell'alloggiamento della scheda.
- 2 Selezionare  > **Preferenze** > **Acquisizione schermata** > **On**.
- 3 Accedere alla schermata che si desidera acquisire.
- 4 Tenere premuto  o  per almeno sei secondi.

Trasferimento delle schermate su un computer

- 1 Rimuovere la scheda di memoria dal chartplotter e inserirla in un lettore di schede collegato al computer.
- 2 Da Windows Esplora risorse, aprire la cartella Garmin\scrn sulla scheda di memoria.
- 3 Copiare il file di immagine dalla scheda e incollarlo in qualsiasi posizione sul computer.

Risoluzione dei problemi

Il dispositivo non acquisisce i segnali GPS

Se il dispositivo non acquisisce i segnali satellitari, le cause potrebbero essere diverse. Se il dispositivo ha percorso una lunga distanza dall'ultima volta che ha acquisito i satelliti o è stato spento per diverse settimane o mesi, il dispositivo potrebbe non essere in grado di acquisire correttamente i satelliti.

- Accertarsi che il dispositivo stia utilizzando il software più recente. In caso contrario, aggiornare il software del dispositivo ([Aggiornamenti software, pagina 218](#)).
- Se il dispositivo utilizza un ricevitore GPS interno, accertarsi che il dispositivo disponga di una visuale libera del cielo, in modo tale che il ricevitore interno possa ricevere il segnale GPS. Se è installato all'interno di una cabina, deve essere vicino a un oblò affinché riceva il segnale GPS. Se il dispositivo è installato all'interno di una cabina e non può essere posizionato in un luogo in cui può acquisire i satelliti, utilizzare un ricevitore GPS esterno.
- Se il dispositivo utilizza un ricevitore GPS esterno, accertarsi che il ricevitore sia collegato al chartplotter o alla rete NMEA. Se necessario, consultare le istruzioni di installazione dell'antenna GPS per informazioni sui collegamenti e i diagrammi.
- Se il dispositivo utilizza un'antenna GPS esterna collegata mediante la rete NMEA 2000, selezionare  > **Comunicazioni** > **Impostazione NMEA 2000** > **Elenco dispositivi**. Accertarsi che l'antenna venga visualizzata nell'elenco. In caso contrario, verificare l'installazione dell'antenna e l'installazione della rete NMEA 2000.
- Se il dispositivo dispone di più di un'origine dati del ricevitore GPS, selezionare un'origine differente ([Selezionare l'origine dei dati GPS, pagina 13](#)).

Il dispositivo non si accende o continua a spegnersi

I dispositivi che si spengono in maniera discontinua o non si accendono possono indicare un problema relativo all'alimentazione fornita al dispositivo. Verificare questi elementi per provare a risolvere la causa del problema di alimentazione.

- Accertarsi che la sorgente di alimentazione stia generando energia.
È possibile controllare questa funzione in diversi modi. Ad esempio, è possibile verificare se altri dispositivi alimentati dalla sorgente stiano funzionando.
- Controllare il fusibile nel cavo di alimentazione.
Il fusibile deve essere collocato in un supporto incluso nel cavo rosso del cavo di alimentazione. Verificare che sia installato un fusibile delle dimensioni appropriate. Fare riferimento all'etichetta sul cavo o alle istruzioni di installazione per le dimensioni esatte del fusibile richieste. Controllare il fusibile e verificare che vi sia ancora una connessione al suo interno. È possibile testare il fusibile utilizzando un multimetro. Se il fusibile è funzionante, il multimetro legge 0 ohm.
- Accertarsi che il dispositivo stia ricevendo almeno 12 V cc.
Per controllare la tensione, misurare le prese femmina di alimentazione e terra del cavo di alimentazione per il voltaggio CC. Se il voltaggio è inferiore a 12 V cc, il dispositivo non si accenderà.
- Se il dispositivo riceve alimentazione sufficiente ma non si accende, contattare il supporto dei prodotti Garmin.

Il dispositivo non crea waypoint nella posizione corretta

È possibile inserire manualmente una posizione waypoint per trasferire e condividere dati da un dispositivo all'altro. Se è stato inserito manualmente un waypoint mediante coordinate e la posizione del punto non appare dove dovrebbe, il map datum e il formato della posizione del dispositivo potrebbero non corrispondere a quelli inizialmente utilizzati per contrassegnare il waypoint.

Il formato della posizione è il modo in cui viene visualizzata la posizione del ricevitore GPS. Questa viene generalmente visualizzata come latitudine/longitudine in gradi e minuti, con opzioni per i gradi, i minuti e i secondi, solo gradi o come uno dei diversi formati del reticolo.

Il map datum è un modello matematico che rappresenta una parte della superficie della Terra. Le linee di latitudine e longitudine su una mappa cartacea si riferiscono a un map datum specifico.

- 1 Individuare quale map datum e formato della posizione sono stati utilizzati al momento della creazione del waypoint originale.
Se il waypoint originale è stato estratto da una mappa, una legenda sulla mappa indica il map datum e il formato della posizione utilizzati per creare tale mappa. Generalmente la legenda è reperibile vicino al codice della mappa.
- 2 Selezionare  > **Preferenze** > **Unità**.
- 3 Selezionare le impostazioni del map datum e del formato della posizione corrette.
- 4 Creare nuovamente il waypoint.

Contattare l'assistenza Garmin

- Per assistenza e informazioni, come manuali di prodotto, domande frequenti, video e supporto clienti, visitare il sito Web support.garmin.com.
- Negli Stati Uniti, chiamare il numero 913-397-8200 o 1-800-800-1020.
- Nel Regno Unito, chiamare il numero 0808 238 0000.
- In Europa, chiamare il numero +44 (0) 870 850 1241.

Caratteristiche tecniche

Caratteristiche tecniche di GPSMAP 8x10

Dimensioni (LxAxP)	259,9 × 205,1 × 75,1 mm (10 ¹ / ₄ × 8 ¹ / ₁₆ × 2 ¹⁵ / ₁₆ poll.)
Dimensioni sulla staffa di montaggio (L × A × P)	259,9 × 221,6 × 103,5 mm (11 ¹ / ₁₆ × 8 ³ / ₄ × 4 ¹ / ₁₆ poll.)
Dimensioni dello schermo (LxA)	218,4 × 136,9 mm (8 ⁵ / ₈ × 5 ³ / ₈ poll.) 10 poll. in diagonale
Risoluzione dello schermo	WUXGA, 1920 × 1200 pixel
Peso	2,4 kg (5,2 libbre)
Distanza di sicurezza dalla bussola	45 cm (17,7 poll.)
Ingombro dietro al dispositivo incassato	11,1 cm (4 ³ / ₈ poll.)
Temperatura	Da -15 a 55 °C (da 5 a 131 °F)
Materiale	Alluminio pressofuso e plastica policarbonato
Classificazione di impermeabilità	IEC 60529 IPX7 ⁴
Fusibile	10 A, 125 V ad azione rapida
Tensione in ingresso	Da 10 a 32 V cc
Consumo energetico massimo a 10 V cc	40,1 W
Assorbimento di corrente tipico a 12 V cc	1,5 A
Assorbimento di corrente massimo a 12 V cc	6,0 A
NMEA 2000 LEN @ 9 V cc	2
NMEA 2000 assorbimento	75 mA max
Numero massimo di waypoint	5.000
Numero massimo di rotte	100 (250 waypoint ciascuno)
Numero massimo di punti traccia attivi	50.000 punti, 50 tracce salvate
Scheda di memoria	2 alloggiamenti per schede microSD nella parte posteriore del dispositivo; dimensioni scheda 32 GB max.
Frequenza e protocolli wireless	Tecnologie Wi-Fi e ANT® 2,4 GHz @ 12,3 dBm nominali
Integrazione HTML	Compatibile con l'integrazione OneHelm™

⁴ Il dispositivo resiste all'esposizione accidentale all'acqua fino a 1 m per un massimo di 30 min. Per ulteriori informazioni, visitare il sito Web www.garmin.com/waterrating.

Caratteristiche tecniche di GPSMAP 8x12

Dimensioni (LxAxP)	302,8 × 216,4 × 76,5 mm (11 ¹⁵ / ₁₆ × 8 ¹ / ₂ × 4 ⁵ / ₈ poll.)
Dimensioni sulla staffa di montaggio (L × A × P)	323,9 × 216,4 × 104,5 mm (12 ³ / ₄ × 9 ³ / ₁₆ × 4 ¹ / ₈ poll.)
Dimensioni dello schermo (LxA)	257,3 × 145,2 mm (10 ¹ / ₈ × 5 ¹¹ / ₁₆ poll.) 11,6 poll. in diagonale
Risoluzione dello schermo	FHD, 1920 × 1080 pixel
Peso	2,7 kg (6,0 libbre)
Distanza di sicurezza dalla bussola	35 cm (13,8 poll.)
Ingombro dietro al dispositivo incassato	11,1 cm (4 ³ / ₈ poll.)
Temperatura	Da -15 a 55 °C (da 5 a 131 °F)
Materiale	Alluminio pressofuso e plastica policarbonato
Classificazione di impermeabilità	IEC 60529 IPX7 ⁵
Fusibile	10 A, 125 V ad azione rapida
Tensione in ingresso	Da 10 a 32 V cc
Consumo energetico massimo a 10 V cc	45 W
Assorbimento di corrente tipico a 12 V cc	1,3 A
Assorbimento di corrente massimo a 12 V cc	6,0 A
NMEA 2000 LEN @ 9 V cc	2
NMEA 2000 assorbimento	75 mA max
Numero massimo di waypoint	5.000
Numero massimo di rotte	100 (250 waypoint ciascuno)
Numero massimo di punti traccia attivi	50.000 punti, 50 tracce salvate
Scheda di memoria	2 alloggiamenti per schede microSD nella parte posteriore del dispositivo; dimensioni scheda 32 GB max.
Frequenza e protocolli wireless	Tecnologie Wi-Fi e ANT 2,4 GHz @ 12,3 dBm nominali
Integrazione HTML	Compatibile con l'integrazione OneHelm

⁵ Il dispositivo resiste all'esposizione accidentale all'acqua fino a 1 m per un massimo di 30 min. Per ulteriori informazioni, visitare il sito Web www.garmin.com/waterrating.

Caratteristiche tecniche di GPSMAP 8x16

Dimensioni (LxAxP)	384,7 × 262,6 × 76 mm (15 ¹ / ₈ × 10 ⁵ / ₁₆ × 3 poll.)
Dimensioni sulla staffa di montaggio (L × A × P)	405,6 × 279,1 × 103 mm (15 ¹⁵ / ₁₆ × 11 × 4 ¹ / ₁₆ poll.)
Dimensioni dello schermo (LxA)	345,2 × 194,6 mm (13 ⁹ / ₁₆ 7 ¹¹ / ₁₆ poll.) 15,6 poll. in diagonale
Risoluzione dello schermo	FHD, 1920 × 1080 pixel
Peso	4,4 kg (9,6 libbre)
Ingombro dietro al dispositivo incassato	11,1 cm (4 ³ / ₈ poll.)
Distanza di sicurezza dalla bussola	105 cm (41,3 poll.)
Temperatura	Da -15 a 55 °C (da 5 a 131 °F)
Materiale	Alluminio pressofuso e plastica policarbonato
Classificazione di impermeabilità	IEC 60529 IPX7 ⁶
Fusibile	10 A, 125 V ad azione rapida
Tensione in ingresso	Da 10 a 32 V cc
Consumo energetico massimo a 10 V cc	52,1 W
Assorbimento di corrente tipico a 12 V cc	1,3 A
Assorbimento di corrente massimo a 12 V cc	6,0 A
NMEA 2000 LEN @ 9 V cc	2
NMEA 2000 assorbimento	75 mA max
Numero massimo di waypoint	5.000
Numero massimo di rotte	100 (250 waypoint ciascuno)
Numero massimo di punti traccia attivi	50.000 punti, 50 tracce salvate
Scheda di memoria	2 alloggiamenti per schede microSD nella parte posteriore del dispositivo; dimensioni scheda 32 GB max.
Frequenza e protocolli wireless	Tecnologie Wi-Fi e ANT 2,4 GHz @ 12,3 dBm nominali
Integrazione HTML	Compatibile con l'integrazione OneHelm

⁶ Il dispositivo resiste all'esposizione accidentale all'acqua fino a 1 m per un massimo di 30 min. Per ulteriori informazioni, visitare il sito Web www.garmin.com/waterrating.

Specifiche di GPSMAP 8x17

Specifica	Valore
Dimensioni (LxAxP)	41,9 × 30,7 × 7,1 cm (16,5 × 12,1 × 2,8 poll.)
Dimensioni dello schermo (LxA)	36,6 × 23,1 cm (14,4 × 9,1 poll.)
Risoluzione dello schermo	WUXGA, 1920 × 1200 pixel
Peso	5,2 kg (11,48 libbre)
Distanza di sicurezza dalla bussola	Dispositivo: 53,34 cm (21 poll.) Dispositivo e protezione dai raggi solari: 99,06 cm (39 poll.) Protezione dai raggi solari: 48,26 cm (19 poll.)
Temperatura	Da -15 a 55 °C (da 5 a 131 °F)
Materiale	Alluminio pressofuso e plastica policarbonato
Classificazione di impermeabilità	IEC 60529 IPX7 ⁷
Fusibile	15 A
Tensione in ingresso	Da 10 a 35 V cc
Consumo energetico massimo	40 W
Assorbimento di corrente tipico a 12 V cc	2,8 A
Assorbimento di corrente tipico a 24 V cc	1,4 A
Assorbimento di corrente massimo	3,5 A
NMEA 2000 LEN @ 9 V cc	2
NMEA 2000 Assorbimento	75 mA max
Numero massimo di waypoint	5.000
Numero massimo di rotte	100
Numero massimo di punti traccia attivi	50.000 punti, 50 tracce salvate
Frequenza e protocolli wireless	Tecnologie Wi-Fi, ANT e Bluetooth 2,4 GHz a 17,21 dBm max
Integrazione HTML	Compatibile con l'integrazione OneHelm

⁷ Il dispositivo resiste all'esposizione accidentale all'acqua fino a 1 m per un massimo di 30 min. Per ulteriori informazioni, visitare il sito Web www.garmin.com/waterrating.

Specifiche di GPSMAP 8x22

Specifica	Valore
Dimensioni (LxAxP)	52,8 × 35,1 × 7,1 cm (20,8 × 13,8 × 2,8 poll.)
Dimensioni dello schermo (LxA)	47,8 × 27,0 cm (18,8 × 10,6 poll.)
Risoluzione dello schermo	FHD, 1920 × 1080 pixel
Peso	7,1 kg (15,63 libbre)
Distanza di sicurezza dalla bussola	Dispositivo: 68,58 cm (27 poll.) Dispositivo e protezione dai raggi solari: 111,76 cm (44 poll.) Protezione dai raggi solari: 43,18 cm (17 poll.)
Temperatura	Da -15 a 55 °C (da 5 a 131 °F)
Materiale	Alluminio pressofuso e plastica policarbonato
Classificazione di impermeabilità	IEC 60529 IPX7 ⁸
Fusibile	15 A
Tensione in ingresso	Da 10 a 35 V cc
Consumo energetico massimo	59 W
Assorbimento di corrente tipico a 12 V cc	3,9 A
Assorbimento di corrente tipico a 24 V cc	1,8 A
Assorbimento di corrente massimo	4,9 A
NMEA 2000 LEN @ 9 V cc	2
NMEA 2000 Assorbimento	75 mA max
Numero massimo di waypoint	5.000
Numero massimo di rotte	100
Numero massimo di punti traccia attivi	50.000 punti, 50 tracce salvate
Frequenza e protocolli wireless	Tecnologie Wi-Fi, ANT e Bluetooth 2,4 GHz a 17,21 dBm max
Integrazione HTML	Compatibile con l'integrazione OneHelm

⁸ Il dispositivo resiste all'esposizione accidentale all'acqua fino a 1 m per un massimo di 30 min. Per ulteriori informazioni, visitare il sito Web www.garmin.com/waterrating.

Specifiche di GPSMAP 8x24

Specifica	Valore
Dimensioni (LxAxP)	60,0 × 41,0 × 7,1 cm (22,8 × 16,1 × 2,8 poll.)
Dimensioni dello schermo (LxA)	51,8 × 32,5 cm (20,4 × 12,8 poll.)
Risoluzione dello schermo	WUXGA, 1920 × 1200 pixel
Peso	8,6 kg (18,95 libbre)
Distanza di sicurezza dalla bussola	Dispositivo: 73,66 cm (29 poll.) Dispositivo e protezione dai raggi solari: 124,46 cm (49 poll.) Protezione dai raggi solari: 43,18 cm (17 poll.)
Temperatura	Da -10° a 55 °C (da 14° a 131 °F)
Materiale	Alluminio pressofuso e plastica policarbonato
Classificazione di impermeabilità	IEC 60529 IPX7 ⁹
Fusibile	15 A
Tensione in ingresso	Da 10 a 35 V cc
Consumo energetico massimo	87 W
Assorbimento di corrente tipico a 12 V cc	6,1 A
Assorbimento di corrente tipico a 24 V cc	2,8 A
Assorbimento di corrente massimo	7,6 A
NMEA 2000 LEN @ 9 V cc	2
NMEA 2000 Assorbimento	75 mA max
Numero massimo di waypoint	5.000
Numero massimo di rotte	100
Numero massimo di punti traccia attivi	50.000 punti, 50 tracce salvate
Frequenza e protocolli wireless	Tecnologie Wi-Fi, ANT e Bluetooth 2,4 GHz a 17,21 dBm max
Integrazione HTML	Compatibile con l'integrazione OneHelm

⁹ Il dispositivo resiste all'esposizione accidentale all'acqua fino a 1 m per un massimo di 30 min. Per ulteriori informazioni, visitare il sito Web www.garmin.com/waterrating.

GPSMAP Specifiche 9x19

Specifica	Valore
Dimensioni (LxAxP)	45,7 × 30,5 × 69 cm (18 × 12 × 2,7 poll.)
Dimensioni dello schermo (L × A × diagonale)	40,9 × 23 × 46,9 cm (16,1 × 9,1 × 18,5 poll.)
Risoluzione dello schermo	4KUHD, 3840 × 2160 pixel
Peso	6,42 kg (14,16 libbre)
Distanza di sicurezza dalla bussola	46 cm (18 poll.)
Temperatura	Da -15 a 55 °C (da 5 a 131 °F)
Materiale	Alluminio pressofuso e plastica policarbonato
Classificazione di impermeabilità	IEC 60529 IPX7 Il dispositivo resiste all'esposizione accidentale all'acqua fino a 1 m per un massimo di 30 min. Per ulteriori informazioni, visitare il sito Web www.garmin.com/waterrating .
Fusibile	15 A
Tensione in ingresso	Da 10 a 35 V cc
Consumo energetico massimo	60 W
Assorbimento di corrente tipico a 12 V cc	4,6 A
Assorbimento di corrente tipico a 24 V cc	2,3 A
NMEA 2000 LEN @ 9 V cc	2
NMEA 2000 Assorbimento	75 mA max
Numero massimo di waypoint	5.000
Numero massimo di rotte	100
Numero massimo di punti traccia attivi	50.000 punti, 50 tracce salvate
Frequenza e protocolli wireless	Tecnologie Wi-Fi, ANT e Bluetooth 2,4 GHz a 17,21 dBm max
Integrazione HTML	Compatibile con l'integrazione OneHelm

GPSMAP Specifiche 9x22

Specifica	Valore
Dimensioni (LxAxP)	52,9 × 34,6 × 6,9 cm (20,8 × 13,6 × 2,7 poll.)
Dimensioni dello schermo (L × A × diagonale)	47,5 × 26,7 × 54,5 cm (18,7 × 10,5 × 21,5 poll.)
Risoluzione dello schermo	4KUHD, 3840 × 2160 pixel
Peso	7,96 kg (17,55 libbre)
Distanza di sicurezza dalla bussola	84 cm (33 poll.)
Temperatura	Da -15 a 55 °C (da 5 a 131 °F)
Materiale	Alluminio pressofuso e plastica policarbonato
Classificazione di impermeabilità	IEC 60529 IPX7 Il dispositivo resiste all'esposizione accidentale all'acqua fino a 1 m per un massimo di 30 min. Per ulteriori informazioni, visitare il sito Web www.garmin.com/waterrating .
Fusibile	15 A
Tensione in ingresso	Da 10 a 35 V cc
Consumo energetico massimo	68 W
Assorbimento di corrente tipico a 12 V cc	5,2 A
Assorbimento di corrente tipico a 24 V cc	2,5 A
NMEA 2000 LEN @ 9 V cc	2
NMEA 2000 Assorbimento	75 mA max
Numero massimo di waypoint	5.000
Numero massimo di rotte	100
Numero massimo di punti traccia attivi	50.000 punti, 50 tracce salvate
Frequenza e protocolli wireless	Tecnologie Wi-Fi, ANT e Bluetooth 2,4 GHz a 17,21 dBm max
Integrazione HTML	Compatibile con l'integrazione OneHelm

GPSMAP Specifiche 9x24

Specifica	Valore
Dimensioni (LxAxP)	57,6 × 37,6 × 6,9 cm (22,7 × 14,8 × 2,7 poll.)
Dimensioni dello schermo (L × A × diagonale)	52,7 × 29,6 × 60,5 cm (20,7 × 11,7 × 23,8 poll.)
Risoluzione dello schermo	4KUHD, 3840 × 2160 pixel
Peso	9,34 kg (20,60 libbre)
Distanza di sicurezza dalla bussola	99 cm (39 poll.)
Temperatura	Da -10° a 55 °C (da 14° a 131 °F)
Materiale	Alluminio pressofuso e plastica policarbonato
Classificazione di impermeabilità	IEC 60529 IPX7 Il dispositivo resiste all'esposizione accidentale all'acqua fino a 1 m per un massimo di 30 min. Per ulteriori informazioni, visitare il sito Web www.garmin.com/waterrating .
Fusibile	15 A
Tensione in ingresso	Da 10 a 35 V cc
Consumo energetico massimo	82 W
Assorbimento di corrente tipico a 12 V cc	6,5 A
Assorbimento di corrente tipico a 24 V cc	3,2 A
NMEA 2000 LEN @ 9 V cc	2
NMEA 2000 Assorbimento	75 mA max
Numero massimo di waypoint	5.000
Numero massimo di rotte	100
Numero massimo di punti traccia attivi	50.000 punti, 50 tracce salvate
Frequenza e protocolli wireless	Tecnologie Wi-Fi, ANT e Bluetooth 2,4 GHz a 17,21 dBm max
Integrazione HTML	Compatibile con l'integrazione OneHelm

GPSMAP Specifiche 9x27

Specifica	Valore
Dimensioni (LxAxP)	65,5 × 42,3 × 8,5 cm (25,8 × 16,7 × 3,3 poll.)
Dimensioni dello schermo (L × A × diagonale)	59,7 × 33,6 × 68,5 cm (23,5 × 13,2 × 27,0 poll.)
Risoluzione dello schermo	4KUHD, 3840 × 2160 pixel
Peso	12,54 kg (27,65 libbre)
Distanza di sicurezza dalla bussola	81 cm (32 poll.)
Temperatura	Da -10° a 55 °C (da 14° a 131 °F)
Materiale	Alluminio pressofuso e plastica policarbonato
Classificazione di impermeabilità	IEC 60529 IPX7 Il dispositivo resiste all'esposizione accidentale all'acqua fino a 1 m per un massimo di 30 min. Per ulteriori informazioni, visitare il sito Web www.garmin.com/waterrating .
Fusibile	15 A
Tensione in ingresso	Da 10 a 35 V cc
Consumo energetico massimo	97 W
Assorbimento di corrente tipico a 12 V cc	7,2 A
Assorbimento di corrente tipico a 24 V cc	3,3 A
NMEA 2000 LEN @ 9 V cc	2
NMEA 2000 Assorbimento	75 mA max
Numero massimo di waypoint	5.000
Numero massimo di rotte	100
Numero massimo di punti traccia attivi	50.000 punti, 50 tracce salvate
Frequenza e protocolli wireless	Tecnologie Wi-Fi, ANT e Bluetooth 2,4 GHz a 17,21 dBm max
Integrazione HTML	Compatibile con l'integrazione OneHelm

Caratteristiche tecniche di GPSMAP 8700

Dimensioni (LxAxP)	38,3 × 19,8 × 4,7 cm (15 ¹ / ₈ × 7 ¹³ / ₁₆ × 1 ⁷ / ₈ poll.)
Ingombro sul lato anteriore del dispositivo	8,6 cm (3 ³ / ₈ poll.)
Peso	1,39 kg (3,06 libbre)
Distanza di sicurezza dalla bussola	2,54 cm (1 poll.)
Temperatura	Da -15 a 55 °C (da 5 a 131 °F)
Materiale	Alluminio pressofuso e plastica policarbonato
Classificazione di impermeabilità	IEC 60529 IPX7 ¹⁰
Fusibile	10 A, 42 V ad azione rapida
Tensione operativa	Da 10 a 32 V cc
Consumo energetico massimo a 10 V cc	40,1 W
Assorbimento di corrente tipico a 12 V cc	1,5 A
Assorbimento di corrente massimo a 12 V cc	6,0 A
NMEA 2000 LEN @ 9 V cc	2
NMEA 2000 assorbimento	75 mA max
Numero massimo di waypoint	5.000
Numero massimo di rotte	100 (250 waypoint ciascuno)
Numero massimo di punti traccia attivi	50.000 punti, 50 tracce salvate
Integrazione HTML	Compatibile con l'integrazione OneHelm
Scheda di memoria	È richiesto un lettore di schede esterno (non incluso)
Frequenza e protocolli wireless	Tecnologie Wi-Fi e ANT 2,4 GHz @ 14,15 dBm massimo

Specifiche dei modelli di ecoscandaglio

Specifica	Valore
Frequenze ecoscandaglio ¹¹	Tradizionale: 50/200, 77/200, 83/200 kHz CHIRP a canale singolo: da 40 a 250 kHz Garmin ClearVü CHIRP: 260/455/800 kHz Ultra High-Definition Garmin ClearVü: 0,8 Mhz (800 kHz), portata CHIRP: 760 to 880 kHz Ultra High-Definition SideVü: 1,2 MHz (1.200 kHz), range CHIRP: da 1.060 a 1.170 kHz
Potenza di trasmissione (RMS) dell'ecoscandaglio ¹²	CHIRP: 1000 W Garmin ClearVü e SideVü CHIRP: 500 W
Profondità ecoscandaglio ¹³	5.000 piedi a 1 kW

¹⁰ Il dispositivo resiste all'esposizione accidentale all'acqua fino a 1 m per un massimo di 30 min. Per ulteriori informazioni, visitare il sito Web www.garmin.com/waterrating.

¹¹ Dipende dal trasduttore.

¹² Dipende dalla profondità e dalla classificazione del trasduttore.

¹³ Dipende da trasduttore, salinità dell'acqua, tipo di fondale e altre condizioni dell'acqua.

Informazioni su PGN NMEA 2000

Trasmissione e ricezione

PGN	Descrizione
059392	Riconoscimento ISO
059904	Richiesta ISO
060160	Protocollo di trasporto ISO: Trasferimento dati
060416	Protocollo di trasporto ISO: Gestione delle connessioni
060928	Indirizzo ISO richiesto
065240	Indirizzo richiesto
126208	Richiesta funzione di gruppo
126996	Informazioni sul prodotto
126998	Informazioni sulla configurazione
127237	Controllo direzione/traccia
127245	Timone
127250	Direzione imbarcazione
127258	Varianza magnetica
127488	Parametri motore: aggiornamento rapido
127489	Parametri motore: dinamici
127493	Parametri trasmissione: dinamici
127505	Livello fluidi
127508	Stato della batteria
128259	Velocità: velocità sull'acqua
128267	Profondità dell'acqua
129025	Posizione: aggiornamento rapido
129026	COG e SOG: aggiornamento rapido
129029	Dati posizione GNSS
129283	Errore di fuori rotta
129284	Dati navigazione
129539	DOP GNSS
129540	Satelliti GNSS in vista
130060	Etichetta
130306	Dati vento
130310	Parametri ambientali (obsoleto)
130311	Parametri ambientali (obsoleto)

PGN	Descrizione
130312	Temperatura (obsoleta)

Trasmissione

PGN	Descrizione
126464	Funzione di gruppo elenco PGN in trasmissione e ricezione
126984	Risposta a un avviso
127497	Parametri trip: Motore

Ricezione

PGN	Descrizione
065030	Generator average basic AC quantities (GAAC)
126983	Apnea in superficie
126985	Testo di avviso
126987	Soglia di allarme
126988	Valore allarme
126992	Ora del sistema
127233	Uomo a mare
127251	Velocità di virata
127252	Cappa
127257	Assetto
127498	Parametri motore: statici
127503	Stato ingresso CA (obsoleto)
127504	Stato uscita CA (obsoleto)
127506	Stato dettagliato DC
127507	Stato caricabatterie
127509	Stato inverter
128000	Angolo di manovra
128275	Registro della distanza
128780	Attuatore lineare
129038	Rapporto posizione Classe A AIS
129039	Rapporto posizione Classe B AIS
129040	Rapporto posizione esteso Classe B AIS
129044	Datum
129285	Navigazione: Informazioni waypoint/rotta

PGN	Descrizione
129794	Dati statici e relativi alla navigazione Classe A AIS
129798	Rapporto posizione velivolo SAR AIS
129799	Frequenza/Modalità/Alimentazione radio
129802	Messaggi AIS per trasmissioni correlate alla sicurezza
129808	Informazioni sulle chiamate DSC
129809	Rapporto dati statici "CS" Classe B AIS, parte A
129810	Rapporto dati statici "CS" Classe B AIS, parte B
130067	Servizio rotta e waypoint: rotta, nome e posizione del waypoint
130313	Umidità
130314	Pressione effettiva
130316	Temperatura: Gamma estesa
130569	Sistema di intrattenimento: File corrente e stato
130570	Sistema di intrattenimento: File di dati della libreria
130571	Sistema di intrattenimento: Gruppo di dati della libreria
130573	Sistema di intrattenimento: Dati di origine supportati
130574	Sistema di intrattenimento: Dati di zona supportati
130576	Stato calibrazione trim
130577	Dati sulla direzione

Informazioni su J1939

Il chartplotter è in grado di ricevere sentenze J1939. Il chartplotter non è in grado di trasmettere sulla rete J1939.

Descrizione	PGN	SPN
Percentuale di carico del motore alla velocità corrente	61443	92
Velocità motore	61444	190
Temperatura del gas di scarico del collettore del motore - collettore destro	65031	2433
Temperatura del gas di scarico del collettore del motore - collettore sinistro	65031	2434
Refrigerante ausiliario del motore	65172	
Codici degli errori di diagnostica attivi	65226	
Distanza veicolo	65248	
Acqua nell'indicatore carburante	65279	
Spia di avviamento del motore	65252	1081
Test eccesso di velocità del motore	65252	2812
Stato dei comandi di non ritorno dell'aria del motore	65252	2813
Stato dei comandi di uscita degli allarmi del motore	65252	2814
Totale delle ore di esercizio del motore	65253	247
Velocità del veicolo in base alla navigazione	65256	517
Temperatura del carburante del motore 1	65262	174
Temperatura dell'olio motore 1	65262	175
Pressione di immissione carburante del motore	65263	94
Pressione olio motore	65263	100
Pressione refrigerante motore	65263	109
Temperatura del refrigerante del motore	65263	110
Livello refrigerante motore	65263	111
Velocità flusso carburante del motore	65266	183
Risparmio medio di carburante del motore	65266	185
Pressione del collettore di aspirazione #1 del motore	65270	102
Ingresso potenziale batteria/alimentazione 1	65271	168
Temperatura olio trasmissione	65272	177
Pressione olio trasmissione	65272	127
Livello carburante	65276	96
Pressione del differenziale filtro olio del motore	65276	969

Informazioni su NMEA 0183

Trasmissione

Sentenza	Descrizione
GPAPB	APB: controller direzione/traccia (pilota automatico) frase "B"
GPBOD	BOD: rilevamento (da origine a destinazione)
GPBWC	BWC: rilevamento e distanza da waypoint
GPGGA	GGA: dati correzione GPS (Global Positioning System)
GPGLL	GLL: posizione geografica (latitudine e longitudine)
GPGSA	GSA: GNSS DOP e satelliti attivi
GPGSV	GSV: satelliti GNSS in vista
GPRMB	RMB: informazioni di navigazione minime consigliate
GPRMC	RMC: dati minimi consigliati specifica GNSS
GPRTE	RTE: percorsi
GPVTG	VTG: COG e SOG
GPWPL	WPL: posizione del waypoint
GPXTE	XTE: errore di fuori rotta
PGRME	E: errore previsto
PGRMM	M: map datum
PGRMZ	Z: quota
SDDBT	DBT: profondità al di sotto del trasduttore
SDDPT	DPT: profondità
SDMTW	MTW: temperatura dell'acqua
SDVHW	VHW: velocità sull'acqua e direzione

Ricezione

Sentenza	Descrizione
DPT	Profondità
DBT	Profondità al di sotto del trasduttore
MTW	Temperatura acqua
VHW	Velocità su acqua e direzione
WPL	Posizione del waypoint
DSC	Informazioni DSC (Digital Selective Calling)
DSE	Expanded Digital Selective Calling
HDG	Direzione, deviazione e variazione
HDM	Direzione magnetica
MWD	Direzione e velocità del vento
MDA	Composita meteorologica
MWV	Velocità e angolazione del vento
RTE	Percorsi
VDM	Messaggio collegamento dati VHF AIS

Le informazioni complete sul formato e le sequenze dati National Marine Electronics Association (NMEA) sono acquistabili all'indirizzo www.nmea.org.

