

GARMIN®

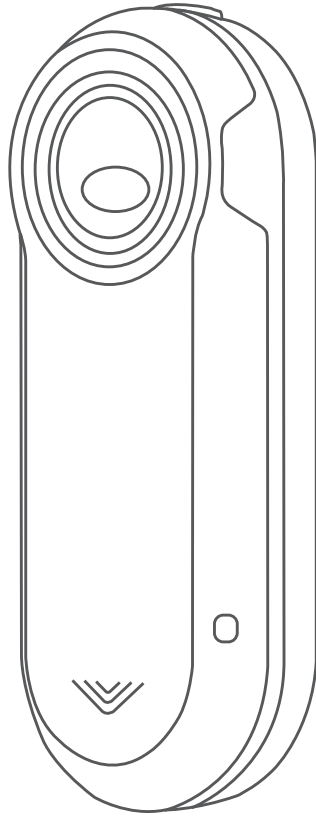

VARIA™ REARVIEW RADAR RTL515/ RTL516

Manuale Utente

© 2020 Garmin Ltd. o sue affiliate

Tutti i diritti riservati. Ai sensi delle norme sul copyright, non è consentito copiare integralmente o parzialmente il presente manuale senza il consenso scritto di Garmin. Garmin si riserva il diritto di modificare o migliorare i prodotti e di apportare modifiche al contenuto del presente manuale senza obbligo di preavviso nei confronti di persone o organizzazioni. Visitare il sito Web www.garmin.com per gli attuali aggiornamenti e ulteriori informazioni sull'uso del prodotto.

Garmin®, il logo Garmin, ANT+®, Edge®, fēnix®, Forerunner® e vivoactive® sono marchi di Garmin Ltd. o delle società affiliate, registrati negli Stati Uniti e in altri Paesi. Garmin Connect™, Garmin Express™ e Varia™ sono marchi di Garmin Ltd. o delle società affiliate. L'uso di tali marchi non è consentito senza consenso esplicito da parte di Garmin. Il marchio e il logo BLUETOOTH® sono di proprietà di Bluetooth SIG, Inc. e il loro uso da parte di Garmin è concesso su licenza.

M/N: A04024

Limitazioni in base al Paese applicabili. L'utilizzo di 010-02377-00 è consentito in Francia e nel Regno Unito. L'utilizzo di 010-02378-00 è consentito in Germania.

Sommario

Introduzione	1
Operazioni iniziali	1
Suggerimenti per l'installazione del dispositivo	1
Installazione della staffa universale	1
Panoramica del dispositivo	1
LED di stato Varia RTL515/RTL516	2
Modalità luci posteriori	2
Spegnimento della luce posteriore	2
Varia RTL515/RTL516 e Edge 1030	2
Associare il dispositivo radar Varia a Edge 1030	2
Visualizzazione del radar sul dispositivo Edge	2
Toni di avviso per veicoli in avvicinamento	2
Visualizzazione dei widget	2
Personalizzazione delle impostazioni del dispositivo Varia con Edge 1030	3
Personalizzazione delle impostazioni di avviso del radar con Edge 1030	3
Varia RTL515/RTL516 e app Varia	3
Associare il dispositivo radar Varia allo smartphone	3
Visualizzare il radar nell'app Varia	4
Personalizzare le impostazioni di avviso dell'app Varia	4
Varia RTL515/RTL516 e Radar Display Unit	4
Panoramica del dispositivo Varia RDU	4
Installare il dispositivo Varia RDU	4
Associare il radar al dispositivo RDU	4
Accensione del dispositivo Varia RDU	5
Spegnere il dispositivo Varia RDU e il dispositivo radar	5
Altri dispositivi compatibili	5
Associare il radar a un dispositivo Edge compatibile	5
Associare il radar a un orologio Garmin compatibile	5
Info sul dispositivo	5
Caricamento del dispositivo	5
Manutenzione del dispositivo	6
Rilevamento radar	6
Caratteristiche tecniche	6
Risoluzione dei problemi	6
Reimpostazione del dispositivo	6
Aggiornamento software del radar con il dispositivo Edge	6
Aggiornamenti del prodotto	6
Il dispositivo radar non risponde	7
Il rilevamento radar non funziona in ambienti interni	7
Il dispositivo radar non si accende	7
Il LED di stato inizia a lampeggiare in giallo	7
Il LED status diventa rosso durante la ricarica	7
Il LED di stato diventa rosso durante l'aggiornamento del software	7
Il dispositivo radar si disconnette dal dispositivo Edge	7
Il dispositivo radar si disconnette dall'app Varia	7
Il dispositivo radar si disconnette dal dispositivo Varia RDU	7
Elastici O-Ring	7
Ulteriori informazioni	8
Indice	9

Introduzione

⚠ AVVERTENZA

Per avvisi sul prodotto e altre informazioni importanti, consultare la guida inclusa nella confezione del dispositivo.

Il dispositivo può migliorare il rilevamento della posizione, ma non esonera il ciclista dal prestare la massima attenzione e usare il buon senso. Fare sempre attenzione all'ambiente circostante e pedalare in modo sicuro. La mancata osservanza di queste indicazioni potrebbe causare lesioni gravi o la morte.

Consultare sempre il proprio medico prima di iniziare o modificare un programma di allenamento.

Operazioni iniziali

È possibile utilizzare il Varia Rearview Radar RTL515/RTL516 con il dispositivo Garmin® compatibile, uno smartphone o con Varia RDU (unità radar display). In questo elenco viene fornita una panoramica delle attività di installazione e configurazione.

- Caricare il dispositivo (*Caricamento del dispositivo, pagina 5*).
- Installare il supporto universale (*Installazione della staffa universale, pagina 1*).
- Se si utilizza un dispositivo Edge® 1030, associare i dispositivi (*Varia RTL515/RTL516 e Edge 1030, pagina 2*).
- Con lo smartphone, scaricare l'app Garmin Varia sullo smartphone e associare i dispositivi (*Varia RTL515/RTL516 e app Varia, pagina 3*).
- Con Varia RDU, associare i dispositivi (*Varia RTL515/RTL516 e Radar Display Unit, pagina 4*).
- Se si utilizza un altro dispositivo Garmin, associare i dispositivi (*Altri dispositivi compatibili, pagina 5*).

Suggerimenti per l'installazione del dispositivo

Il dispositivo Varia Rearview Radar RTL515/RTL516 include un fanale anteriore e un micro radar in grado di rilevare i veicoli in avvicinamento da una distanza di 140 metri.

- Scegliere una posizione stabile, che non ostacoli i movimenti sulla bicicletta.
- Installare il dispositivo sul reggisella nella posizione più alta possibile affinché la visibilità della luce e il rilevamento del radar siano ottimali.

NOTA: la superficie di montaggio deve essere verticale. I supporti sono progettati per adattarsi alla maggior parte degli angoli dei reggisella.

- Montare il dispositivo Varia RTL515/RTL516 sul reggisella a un'altezza da terra compresa tra 250 mm e 1200 mm.
- Installare correttamente il dispositivo.

Il dispositivo è rivolto all'indietro ed è perpendicolare alla strada.

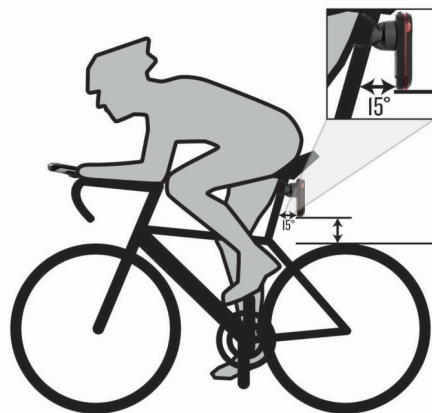

- Verificare che davanti al fanale non vi siano ostruzioni.
- Effettuare un corso di prova durante il giorno in un ambiente sicuro.

Installazione della staffa universale

- 1 Selezionare un cuscinetto di gomma ① in base alla forma del reggisella e posizionarlo sulla parte posteriore della staffa universale.
- 2 Posizionare la staffa universale sul reggisella.

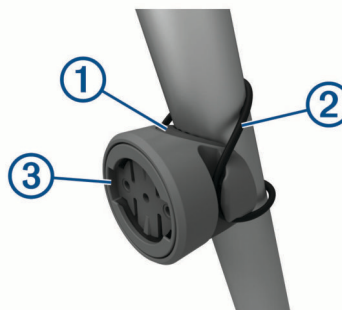

- 3 Collegare saldamente la staffa universale utilizzando la fascetta ②.
- 4 Allineare le linguette sul retro del dispositivo alle scanalature della staffa universale ③.
- 5 Premere leggermente e ruotare il dispositivo in senso orario finché non scatta in posizione.

Panoramica del dispositivo



① Tasto del dispositivo	Premere per cambiare la modalità di illuminazione. Tenere premuto per 1 secondo per accendere il dispositivo e accedere alla modalità attiva. Tenere premuto per 2 secondi per spegnere il dispositivo. Tenere premuto per 8 secondi per reimpostare il dispositivo.
② LED di stato	Cambia colore a seconda del livello di carica della batteria, dello stato di associazione e dello stato di carica. (<i>LED di stato Varia RTL515/RTL516, pagina 2</i>)

LED di stato Varia RTL515/RTL516

Stato del LED	Stato
Viola lampeggiante	Il dispositivo è in modalità di associazione attiva.
Blu lampeggiante	Il dispositivo è in modalità smart e può essere controllato da una RDU Garmin o da un dispositivo Varia compatibile.
Verde lampeggiante	Il dispositivo è in carica.
Verde fisso	Il dispositivo è completamente carico.
Rosso lampeggiante	La durata residua della batteria del dispositivo è di circa 60 minuti o meno.
Rosso fisso	Si è verificato un errore. Potrebbe essere necessario riavviare il dispositivo.

Modalità luci posteriori

È possibile attivare le modalità di illuminazione di Varia RTL515 premendo il tasto del dispositivo.

Modo	Intensità della luce	Comportamento flash predefinito	Comportamento del flash quando il veicolo si avvicina
FISSA (impostazione predefinita)	Alta	Nessuna	Luce lampeggiante
Gruppo (pedalata in gruppo)	Moderata	Nessuna	La luce lampeggia leggermente
Lampeggiante notturno	Alta	Lenta	La luce lampeggia rapidamente
Lampeggiante diurno	Massima	Occasionale	La luce lampeggia rapidamente
Standby	Nessuno	Nessuno	Il dispositivo non è in grado di rilevare i veicoli.

Varia 516 è dotato solo della modalità a luce fissa e la spia non lampeggia quando un veicolo si avvicina. Premere il tasto del dispositivo per impostarlo in modalità standby.

Spegnimento della luce posteriore

Tenere premuto il tasto del dispositivo per 2 secondi.

Varia RTL515/RTL516 e Edge 1030

È possibile controllare da remoto il radar e personalizzare le impostazioni utilizzando il dispositivo Edge compatibile. Questa sezione include le istruzioni per il dispositivo Edge 1030. Altri dispositivi compatibili con Edge includono impostazioni e controlli simili (*Altri dispositivi compatibili, pagina 5*).

Associare il dispositivo radar Varia a Edge 1030

La prima volta che si connette il dispositivo Varia RTL515/RTL516 al dispositivo Edge, è necessario associare entrambi i

dispositivi. Una volta associati, il dispositivo Edge si connette automaticamente al dispositivo radar all'avvio di un'attività e il dispositivo radar è attivo e nell'area di copertura.

NOTA: il dispositivo radar è compatibile con altri dispositivi Garmin (*Altri dispositivi compatibili, pagina 5*).

- 1 Posizionare il dispositivo Edge entro la portata (3 m) del sensore.
NOTA: mantenersi a 10 m da altri sensori ANT+® durante l'associazione.
- 2 Accendere il dispositivo Edge.
- 3 Selezionare > **Sensori** > **Aggiungi sensore** > **Ricerca tutto**.
- 4 Con il dispositivo Varia RTL515/RTL516 spento, tenere premuto il tasto del dispositivo per 2 secondi per accedere alla modalità di associazione.

Il LED di stato lampeggia in viola e la luce posteriore si accende. Il dispositivo è in modalità di associazione per 5 minuti o finché si preme il tasto del dispositivo.

- 5 Selezionare il sensore, quindi selezionare **Aggiungi**.

Una volta associato il sensore al dispositivo Edge, lo stato del sensore passa a Connesso. Le icone di stato (radar) e (luce bici) sono fisse sul banner superiore della schermata iniziale.

Visualizzazione del radar sul dispositivo Edge

Iniziare una corsa in bici.

Le informazioni del radar vengono visualizzate sulla schermata dati attiva.



Il LED di posizione del veicolo ① si illumina mano a mano che un veicolo si avvicina alla bici. Il LED del livello di pericolo ② cambia colore in base al potenziale livello di pericolo. Il verde indica nessun veicolo è rilevato. Ambra indica un veicolo in avvicinamento. Rosso indica che un veicolo sta avanzando ad alta velocità.

Toni di avviso per veicoli in avvicinamento

Il dispositivo Edge emette un segnale acustico se i toni audio sono attivati nelle impostazioni. I toni di avviso del dispositivo sono disponibili per diverse funzioni. Il tono di avviso per i veicoli in avvicinamento ha un suono specifico. Il dispositivo emette un segnale acustico quando viene rilevato il primo veicolo. Una volta eliminato il pericolo, il dispositivo emette un altro segnale acustico quando viene rilevato un altro veicolo.

Visualizzazione dei widget

Il dispositivo viene precaricato con diversi widget e altri sono disponibili quando si associa il dispositivo a uno smartphone o un altro dispositivo compatibile.

- 1 Nella schermata principale, scorrere verso il basso dalla parte superiore dello schermo.



Viene visualizzato il widget delle impostazioni. Un'icona lampeggiante indica che il dispositivo sta cercando un segnale. Un'icona fissa indica che il segnale è stato trovato o che il sensore è connesso. Per modificare le impostazioni, selezionare un'icona.

- 2 Scorrere verso sinistra o verso destra per visualizzare altri widget.

Quando si scorre di nuovo verso il basso per visualizzare i widget, comparirà l'ultimo widget visualizzato in precedenza.

Personalizzazione delle impostazioni del dispositivo Varia con Edge 1030

Prima di personalizzare le impostazioni del dispositivo Varia con il dispositivo Edge è necessario associare i dispositivi.

- 1 Selezionare **☰** > **Sensori** > **Luci**.
- 2 Selezionare un'opzione:
 - Selezionare **Attiva** per attivare la rete di illuminazione.
 - Selezionare **Opzioni di rete** > **Test luci** per verificare che ciascuna luce nella rete sia configurata correttamente (*Test della rete di illuminazione, pagina 3*).
 - Selezionare una luce per visualizzare le informazioni sul dispositivo e personalizzare ciascuna luce nella rete (*Impostazioni della rete di illuminazione, pagina 3*).

Test della rete di illuminazione

- 1 Dal menu **Sensori**, selezionare **Luci** > **Opzioni di rete** > **Test luci**.
- 2 Selezionare una luce da testare.
La luce lampeggia quando è collegata.

Impostazioni della rete di illuminazione

Dal menu **Sensori**, selezionare **Luci**, quindi selezionare una luce associata.

Attiva: consente di accendere la luce e di controllarla da remoto con il dispositivo Edge. È possibile disattivare una luce per scollegarla dalla rete di illuminazione.

Modalità luce: consente di impostare l'intensità luminosa e la configurazione oppure di spegnere o accendere la luce.

NOTA: questa impostazione è disponibile quando la modalità luce Individuale è selezionata (*Impostazioni della modalità luce, pagina 3*).

Aggiornamento software: consente di cercare aggiornamenti software.

Info: consente di visualizzare le informazioni sul dispositivo, il software e la batteria.

Rimuovi: consente di eliminare una luce associata dalla rete.

Impostazioni della modalità luce

Dal menu **Sensori**, selezionare **Luci** > **Opzioni di rete** > **Modalità luce**.

Auto: consente di regolare automaticamente l'intensità luminosa e la modalità luce in base alla luce ambientale e all'ora del giorno. Questa modalità è consigliata nelle attività di ciclismo su strada.

Alta visibilità: consente di impostare l'intensità della luce sulla modalità lampeggiante o sull'impostazione più luminosa disponibile.

Sentiero: consente di regolare automaticamente l'intensità luminosa e la modalità luce in base alla luce ambientale e all'ora del giorno. Questa modalità è consigliata nelle attività di mountain bike.

Individuale: consente di personalizzare l'intensità luminosa e la configurazione per ciascuna luce nella rete (*Impostazioni della rete di illuminazione, pagina 3*).

Personalizzazione delle impostazioni di avviso del radar con Edge 1030

Prima di personalizzare le impostazioni di avviso del radar con il dispositivo Edge è necessario associare i dispositivi.

È possibile personalizzare l'audio e la visualizzazione degli avvisi radar sul dispositivo Edge.

- 1 Dal dispositivo Edge, selezionare **☰** > **Sensori**.
- 2 Selezionare il dispositivo radar.
- 3 Selezionare **Dettagli sensore** > **Impostazioni avvisi**.
- 4 Selezionare un'opzione.

Varia RTL515/RTL516 e app Varia

L'app Varia si connette al radar Varia utilizzando la tecnologia Bluetooth®. L'app visualizza le informazioni del radar e consente di visualizzare le impostazioni.

- Dopo l'associazione, l'app visualizza un banner colorato che indica il livello di pericolo rappresentato dai veicoli in avvicinamento.
- È possibile attivare gli avvisi di vibrazione dello smartphone in modo da poter monitorare tali avvisi mentre lo smartphone è in tasca, anziché essere montato sul manubrio.
- È possibile visualizzare i dettagli della batteria del dispositivo radar.

È possibile scaricare l'app Varia dall'app store sullo smartphone.



Associare il dispositivo radar Varia allo smartphone

La prima volta che si connette il dispositivo Varia RTL515/RTL516 all'app Varia, è necessario associare entrambi i dispositivi. Una volta associati, l'app Varia si connette automaticamente a Varia RTL515/RTL516 all'apertura dell'app e il dispositivo radar è attivo e nell'area di copertura.

- 1 Posizionare lo smartphone entro la portata (3 m) del dispositivo radar.
NOTA: mantenersi a 10 m da altri sensori Bluetooth durante l'associazione.
- 2 Sullo smartphone compatibile, attivare la tecnologia Bluetooth.
- 3 Dall'app store sullo smartphone, installare e aprire l'app Varia.
- 4 Selezionare **Associa ora**.
- 5 Con il dispositivo radar Varia RTL515/RTL516 spento, tenere premuto il tasto del dispositivo per 2 secondi per impostare la modalità di associazione.

Il LED di stato lampeggia in viola e la luce posteriore si accende. Il dispositivo è in modalità di associazione per 5 minuti o finché si preme il tasto del dispositivo.

- 6 Selezionare **È il mio!**.

Quando il dispositivo radar è associato allo smartphone, l'app visualizza lo stato corrente,  e .

Visualizzare il radar nell'app Varia

Iniziare una corsa in bici.

Le informazioni del radar vengono visualizzate sulla schermata dati attiva.

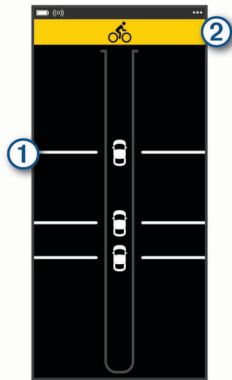

La posizione del veicolo ① si sposta sullo schermo mano a mano che un veicolo si avvicina alla bici. Il banner del livello di pericolo ② cambia colore in base al potenziale livello di pericolo. Il verde indica nessun veicolo è rilevato. Ambra indica un veicolo in avvicinamento. Rosso indica che un veicolo sta avanzando ad alta velocità.

SUGGERIMENTO: la linea accanto al veicolo indica anche il livello di pericolo. Una linea retta diventa frastagliata con un livello di pericolo rosso.

Personalizzare le impostazioni di avviso dell'app Varia

Prima di personalizzare le impostazioni di avviso del radar con l'app Varia è necessario associare i dispositivi.

- 1 Dall'app Varia, selezionare **...** > **Impostazioni**.
- 2 Selezionare un'opzione.

Varia RTL515/RTL516 e Radar Display Unit

È possibile visualizzare i dati del radar utilizzando il Radar Display Unit compatibile (RDU).

Panoramica del dispositivo Varia RDU

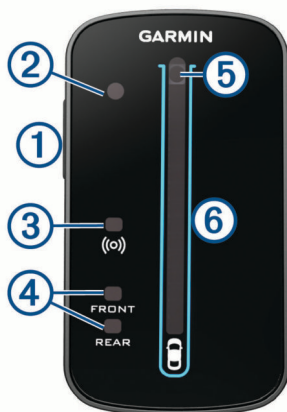

①	Tasto del dispositivo	Attiva e disattiva il dispositivo.
②	Sensore della luce ambientale	Rileva la luce disponibile e regola automaticamente la luminosità dello schermo.

③	LED di stato della connessione	Appare blu fisso quanto il dispositivo è associato alla luce posteriore. Lampeggia in blu quando è in corso la ricerca della luce posteriore.
④	LED di stato del dispositivo FRONT e REAR	Lampeggia in rosso quando la batteria è in esaurimento. Appare in rosso fisso quando è presente un errore del dispositivo.
⑤	LED del livello di pericolo LED di stato della ricarica (<i>Caricamento del dispositivo, pagina 5</i>)	Cambia colore in base al potenziale livello di pericolo. Il verde indica nessun veicolo è rilevato. Ambra indica un veicolo in avvicinamento. Rosso indica che un veicolo sta avanzando ad alta velocità.
⑥	LED di posizione del veicolo	Si illumina mano a mano che il veicolo si avvicina alla bici.

Installare il dispositivo Varia RDU

NOTA: se non si possiede un dispositivo Varia RDU, è possibile utilizzare un dispositivo Edge compatibile.

È possibile installare il dispositivo sull'attacco del manubrio o sul manubrio stesso.

- 1 Scegliere una posizione stabile, che non ostacoli i movimenti sulla bicicletta.
- 2 Posizionare il disco ① in gomma sul retro della staffa.
Le linguette in gomma vengono allineate al retro della staffa per manubrio affinché quest'ultima rimanga in posizione.

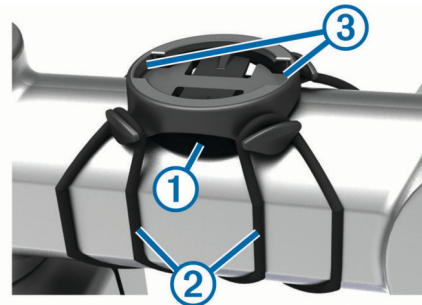

- 3 Posizionare la staffa per manubrio sull'attacco del manubrio.
- 4 Fissare saldamente la staffa per manubrio mediante le due fasce ②.
- 5 Allineare le linguette sul retro del dispositivo alle scanalature della staffa per manubrio ③.
- 6 Premere leggermente e ruotare il dispositivo in senso orario finché non scatta in posizione.



Associare il radar al dispositivo RDU

Il dispositivo Varia RDU può essere associato a un solo radar alla volta.

- 1 Tenere premuto il tasto del dispositivo Varia RDU per 5 secondi.
Il LED del livello di pericolo lampeggia in viola.
- 2 Accendere l'unità radar.
- 3 Posizionare i dispositivi alla distanza massima di 1 cm l'uno dall'altro e attendere che si colleghino.

Il LED Varia RDU (🔴) diventa blu fisso e il LED del livello di pericolo diventa verde fisso.

Il LED di stato di Varia RTL515/RTL516 lampeggia in viola.

Accensione del dispositivo Varia RDU

Tenere premuto il tasto del dispositivo per 1 secondo per accendere il dispositivo.

I LED si illuminano per indicare il livello della batteria.

Il LED (🔴) lampeggia in blu mentre sta cercando il dispositivo radar.

LED di stato della batteria del Varia RDU

Quando si accende il dispositivo, il LED in alto indica brevemente lo stato della batteria.

Attività LED	Stato
Verde lampeggiante	Il dispositivo è in carica.
Verde fisso	La ricarica è completata.
Giallo lampeggiante	La batteria è in esaurimento.
Rosso lampeggiante	La batteria è quasi esaurita.

Impostazione dei toni del dispositivo Varia RDU

- Premere il tasto del dispositivo per attivare i toni.
- Premere nuovamente il tasto del dispositivo per disattivare i toni.

Spegnere il dispositivo Varia RDU e il dispositivo radar

Se il dispositivo Varia RDU è associato al dispositivo radar, è possibile spegnere contemporaneamente entrambi i dispositivi.

Tenere premuto il tasto del dispositivo Varia RDU per 1 secondo.

Altri dispositivi compatibili

Associare il radar a un dispositivo Edge compatibile

Questa attività è dedicata ai dispositivi Edge 1030, 830, 530 e 130. Se il dispositivo in uso non è elencato, visitare il sito Web buy.garmin.com.

- 1 Posizionare il dispositivo Edge entro la portata (3 m) del sensore.

NOTA: mantenersi a 10 m da altri sensori ANT+ durante l'associazione.

- 2 Accendere il dispositivo Edge.
- 3 Nel menu **Sensori**, selezionare **Aggiungi sensore > Ricerca tutto**.
- 4 Con il dispositivo Varia RTL515/RTL516 spento, tenere premuto il tasto del dispositivo per 2 secondi per accedere alla modalità di associazione.

Il LED di stato lampeggia in viola e la luce posteriore si accende. Il dispositivo è in modalità di associazione per 5 minuti o finché si preme il tasto del dispositivo.

- 5 Selezionare il sensore.

Quando il sensore è associato al dispositivo Edge, le icone di stato del radar e delle luci per bici sono fisse.

Associare il radar a un orologio Garmin compatibile

Questa attività è dedicata agli orologi della serie Forerunner® 945, fēnix® 6 e vivoactive® 4. Se il dispositivo in uso non è elencato, visitare il sito Web buy.garmin.com.

- 1 Posizionare l'orologio entro la portata (3 m) del sensore.

NOTA: mantenersi a 10 m da altri sensori ANT+ durante l'associazione.

- 2 Accendere l'orologio Garmin.
- 3 Dal menu **Impostazioni**, selezionare **Sensori > Aggiungi nuovo > Ricerca tutto**.
- 4 Con il dispositivo Varia RTL515/RTL516 spento, tenere premuto il tasto del dispositivo per 2 secondi per accedere alla modalità di associazione.

Il LED di stato lampeggia in viola e la luce posteriore si accende. Il dispositivo è in modalità di associazione per 5 minuti o finché si preme il tasto del dispositivo.

- 5 Selezionare il sensore.

Quando il sensore è associato all'orologio Garmin, le icone di stato del radar e delle luci per bici sono fisse.

Info sul dispositivo

Caricamento del dispositivo

AVVISO

Per evitare la corrosione, asciugare accuratamente la porta USB, il cappuccio protettivo e l'area circostante prima di caricare l'unità o collegarla a un computer.

Il dispositivo è alimentato da una batteria incorporata agli ioni di litio ricaricabile utilizzando una presa a muro standard (con apposito adattatore) o una porta USB di un computer.

NOTA: il dispositivo si ricarica solo nell'intervallo di temperature approvato (*Caratteristiche tecniche di Varia RTL515/RTL516, pagina 6*).

- 1 Sollevare il cappuccio protettivo ① dalla porta USB ②.



- 2 Inserire il connettore più piccolo del cavo USB nella porta USB del dispositivo.
- 3 Inserire l'estremità grande del cavo USB nell'adattatore CA o in una porta USB del computer.
- 4 Inserire l'adattatore CA in una presa a muro standard.
- 5 Caricare completamente il dispositivo.

Il LED status lampeggia in verde durante la ricarica. Il LED di stato diventa verde fisso quando la ricarica è completata.

- 6 Rimuovere il cavo USB e chiudere il cappuccio protettivo.

Suggerimenti per la ricarica del dispositivo

- Collegare il caricabatterie al dispositivo in modo sicuro. È possibile caricare il dispositivo collegando il cavo USB a un adattatore CA approvato da Garmin con una presa a parete standard o una porta USB sul computer. La ricarica di una batteria completamente scarica richiede circa 5 ore utilizzando un computer e 3 ore utilizzando una fonte di alimentazione CA.
- Rimuovere il caricabatterie dal dispositivo quando il LED di stato diventa verde fisso.

- Visualizzare il livello di carica della batteria rimanente  sul widget delle impostazioni di Edge 1030 (*Visualizzazione del widget*, pagina 2).

Manutenzione del dispositivo

AVVISO

Non conservare il dispositivo in ambienti in cui potrebbe essere esposto a temperature estreme per un periodo prolungato, al fine di evitare danni permanenti.

Evitare l'uso di detergenti chimici, solventi e insettifughi che possono danneggiare i componenti e le rifiniture in plastica.

Fissare saldamente il cappuccio protettivo per evitare danni alla porta USB.

Evitare urti eccessivi e utilizzare il prodotto con cura per non ridurne la durata.

Pulizia del dispositivo

AVVISO

Non utilizzare un panno né un materiale che possa graffiare la lente ottica sulla parte anteriore del dispositivo. Graffiare la lente ottica potrebbe determinare scarse prestazioni del radar.

- Rimuovere il fango e la sporcizia dall'area del cappuccio protettivo.
- Con il cappuccio protettivo chiuso, passare il dispositivo sotto l'acqua corrente.

Dopo la pulizia, lasciare asciugare completamente il dispositivo.

Rilevamento radar

⚠ AVVERTENZA

Il dispositivo può migliorare il rilevamento della posizione, ma non esonera il ciclista dal prestare la massima attenzione e usare il buon senso. Fare sempre attenzione all'ambiente circostante e pedalare in modo sicuro. La mancata osservanza di queste indicazioni potrebbe causare lesioni gravi o la morte.

- Il radar rileva i veicoli in avvicinamento fino a 140 m.
 - Il radar rileva la velocità del veicolo in avvicinamento da 10 a 160 km/h (tra 6 e 99 mph).
- NOTA:** il radar non rileva i veicoli che viaggiano alla stessa velocità della bici.
- L'ampiezza del fascio radar è di 40 gradi. Offre una copertura per le normali curve stradali.
 - Il radar è in grado di rilevare fino a otto veicoli in avvicinamento.

Caratteristiche tecniche

Caratteristiche tecniche di Varia RTL515/RTL516

Tipo di batteria	Batteria agli ioni di litio integrata, ricaricabile
Durata della batteria di RTL515	Fino a 6 ore in modalità fissa Fino a 8 ore in modalità gruppo Fino a 6 ore in modalità flash notturna Fino a 16 ore in modalità flash diurna Fino a 3 mesi in modalità standby
Durata della batteria di RTL516	Fino a 9 ore in modalità fissa Fino a 3 mesi in modalità standby
Intervallo temperatura di esercizio	Da -20 a 50 °C (da -4 a 122 °F)
Intervallo temperatura di ricarica	Da 0° a 45 °C (da 32° a 113 °F)
Frequenze wireless	2,4 GHz @ 0 dBm nominal; 24 GHz @ 13,6 dBm nominal

Classificazione di impermeabilità	IEC 60529 IPX7 ¹
Fascio luminoso del LED di RTL515	20 lm (modalità fissa) 8 lm (modalità gruppo) 29 lm (modalità flash notturna) 65 lm (modalità flash diurna)
Fascio luminoso del LED di RTL516	5 lm (solo modalità fissa) Certificato per l'uso in Germania

Caratteristiche tecniche di Varia RDU

Tipo di batteria	Batteria agli ioni di litio integrata, ricaricabile
Durata della batteria	Fino a 10 ore, uso tipico
Intervallo temperatura di esercizio	Da -20 a 60 °C (da -4 a 140 °F)
Intervallo temperatura di ricarica	Da 0° a 45 °C (da 32° a 113 °F)
Frequenza wireless	2,4 GHz ANT+ @ 0 dBm nominal
Classificazione di impermeabilità	IEC 60529 IPX7 ¹

Risoluzione dei problemi

Reimpostazione del dispositivo

Se il dispositivo non risponde è possibile reimpostarlo.

Tenere premuto il tasto del dispositivo per 8 secondi finché non si spengono tutti i LED.

La reimpostazione elimina le connessioni di associazione dal dispositivo.

Aggiornamento software del radar con il dispositivo Edge

Prima di aggiornare il software del radar Varia, è necessario associare il dispositivo radar al dispositivo Edge, disporre di un account Garmin Connect™ e associare il dispositivo Edge a uno smartphone compatibile.

- 1 Posizionare il dispositivo Edge alla distanza massima di 3 m (10 piedi) dal dispositivo radar.
- 2 Sincronizzare il dispositivo Edge con l'app Garmin Connect. Quando è disponibile un nuovo software, il dispositivo avverte di aggiornare il software.
- 3 Seguire le istruzioni visualizzate sullo schermo.

Il LED della luce posteriore lampeggia in blu e verde per indicare che il dispositivo è in fase di aggiornamento. Quando l'aggiornamento è completato, il LED verde lampeggia per 20 volte.

LED di stato del fanale posteriore per gli aggiornamenti software

Attività del LED	Stato
Blu e verde lampeggianti	Il dispositivo sta caricando il software.
Verde lampeggiante	Aggiornamento software completato ed eseguito correttamente.
Rosso lampeggiante	Aggiornamento software non riuscito.

Aggiornamenti del prodotto

Sul computer, installare Garmin Express™ (www.garmin.com/express).

Ciò consente di accedere in modo semplice a questi servizi per i dispositivi Garmin.

- Aggiornamenti software

¹ Il dispositivo resiste all'esposizione accidentale all'acqua fino a 1 m per 30 min. Per ulteriori informazioni, visitare il sito Web www.garmin.com/waterrating.

- Registrazione del prodotto

Aggiornamento del software tramite l'applicazione Garmin Express

Prima di poter aggiornare il software del dispositivo è necessario scaricare l'applicazione Garmin Express.

- 1 Collegare il dispositivo radar al computer usando il cavo USB.

Garmin Express cerca automaticamente aggiornamenti software e li invia al dispositivo.

- 2 Seguire le istruzioni visualizzate sullo schermo.
- 3 Scollegare il dispositivo e accenderlo.

Il LED del radar lampeggia in blu e verde per indicare che il dispositivo è in fase di aggiornamento. Quando l'aggiornamento è completato, il LED verde lampeggia per 20 volte.

Il dispositivo radar non risponde

Se mentre si pedala il LED di stato del dispositivo radar è rosso fisso, si è verificato un errore.

- Assicurarsi che il dispositivo si trovi nella temperatura operativa (*Caratteristiche tecniche di Varia RTL515/RTL516*, pagina 6).
- Spegnerne e riaccendere il dispositivo.

È possibile controllare il livello della batteria sul menu **Sensori** del dispositivo Edge o sull'app Varia.

- Evitare più sorgenti di interferenza radar.

Il rilevamento radar non funziona in ambienti interni

Il dispositivo è configurato per rilevare i veicoli all'aperto. Se si accende il dispositivo al chiuso viene inviato un avviso di saturazione. Una volta riportato all'aperto, il dispositivo riprende il normale funzionamento.

Il dispositivo radar non si accende

- Assicurarsi che il dispositivo si trovi nella temperatura operativa o di ricarica consentita (*Caratteristiche tecniche di Varia RTL515/RTL516*, pagina 6).
- Caricare il dispositivo per 4 ore (*Caricamento del dispositivo*, pagina 5).

Se il dispositivo non si accende, scollegare il caricabatterie e ricaricarlo per altre 4 ore.

Il LED di stato inizia a lampeggiare in giallo

Se il LED di stato del dispositivo radar lampeggia in giallo, il dispositivo è in modalità demo. Quando il dispositivo radar è in modalità demo, i dati artificiali vengono generati solo a scopo dimostrativo.

Per uscire dalla modalità demo, selezionare un'opzione:

- Spegnerne e riaccendere il dispositivo.
- Tenere premuto il tasto del dispositivo per 8 secondi per reimpostare il dispositivo.

Il LED status diventa rosso durante la ricarica

- Controllare il cavo USB, i connettori e le porte per verificare la presenza di danni.
- Accertarsi che la sorgente di alimentazione stia generando energia.

È possibile controllare questa funzione in diversi modi. Ad esempio, è possibile verificare se altri dispositivi alimentati dalla sorgente stiano funzionando.

- Assicurarsi che il dispositivo sia nell'intervallo di temperatura approvato per la ricarica (*Caratteristiche tecniche di Varia RTL515/RTL516*, pagina 6).

Il LED di stato diventa rosso durante l'aggiornamento del software



- Controllare il cavo USB, i connettori e le porte per verificare la presenza di danni.
- Spegnerne e riaccendere i dispositivi.
- Assicurarsi che il dispositivo si trovi nella temperatura operativa (*Caratteristiche tecniche di Varia RTL515/RTL516*, pagina 6).

Il dispositivo radar si disconnette dal dispositivo Edge

⚠ AVVERTENZA

Se il radar non è connesso o non invia dati radar, Garmin consiglia di smettere di pedalare e di controllare i dispositivi in un posto sicuro. La mancata osservanza di queste indicazioni potrebbe causare lesioni gravi o la morte.

- Spegnerne e riaccendere i dispositivi.
- Associare i dispositivi (*Associare il dispositivo radar Varia a Edge 1030*, pagina 2).

Il dispositivo Varia RTL515/RTL516 invia i dati delle luci e del radar al dispositivo Edge. Il dispositivo Edge visualizza  e  quando è connesso.

Il dispositivo radar si disconnette dall'app Varia

⚠ AVVERTENZA

Se il radar non è connesso o non invia dati radar, Garmin consiglia di smettere di pedalare e di controllare i dispositivi in un posto sicuro. La mancata osservanza di queste indicazioni potrebbe causare lesioni gravi o la morte.

- Disattivare la tecnologia Bluetooth dalle impostazioni dello smartphone e riattivarla.
- Spegnerne e riaccendere i dispositivi.

Il dispositivo Varia RTL515/RTL516 invia i dati delle luci e del radar all'app Varia. L'app Varia visualizza  quando è connessa.

Il dispositivo radar si disconnette dal dispositivo Varia RDU

⚠ AVVERTENZA

Se il radar non è connesso o non invia dati radar, Garmin consiglia di smettere di pedalare e di controllare i dispositivi in un posto sicuro. La mancata osservanza di queste indicazioni potrebbe causare lesioni gravi o la morte.

Se il LED del livello di pericolo è rosso fisso e il LED REAR è spento, il dispositivo radar non è connesso al dispositivo Varia RDU.

- Spegnerne e riaccendere i dispositivi.
- È possibile controllare il livello della batteria dopo aver riacceso i dispositivi.
- Associare i dispositivi (*Associare il radar al dispositivo RDU*, pagina 4).

Elastici O-Ring

Gli elastici sostitutivi (O-Ring) sono disponibili per le staffe di montaggio.

NOTA: utilizzare solo fasce di sostituzione EPDM (Ethylene Propylene Diene Monomer). Visitare il sito Web <http://buy.garmin.com> oppure contattare il proprio rivenditore Garmin.

Ulteriori informazioni

- Visitare il sito Web support.garmin.com per ulteriori manuali, articoli e aggiornamenti software.
- Visitare il sito Web buy.garmin.com oppure contattare il proprio rivenditore Garmin per informazioni sugli accessori opzionali e sulle parti di ricambio.

A

accessori 8
aggiornamenti, software 6, 7
allenamento al chiuso 7
app 3, 4
 smartphone 4
associazione 2–5, 7
avvisi 3, 4

B

batteria 2, 5
 carica 5, 7

C

caratteristiche tecniche 6
carica 5

D

dati, schermo 4
dispositivo, manutenzione 6

E

Edge 2, 3, 5
elastici 7

F

fēnix 5
Forerunner 5

G

Garmin Express 7
 aggiornamento del software 6
GPS, segnale 2

I

impostazioni 3, 4
installazione 1, 4

L

LED di stato 1, 2, 4
luminosità 3

M

modalità di illuminazione 2
modo demo 7
montaggio del dispositivo 1, 4

O

O-Ring. *Vedere* elastici

P

personalizzazione del dispositivo 2–4
pulizia del dispositivo 6

R

radar 4
reimpostazione, dispositivo 6
risoluzione dei problemi 4, 5, 7, 8

S

schermo 4
segnali satellitari 2
Sensori ANT+ 2
sensori bici 2, 3
Sensori Bluetooth 2
smartphone 2
software, aggiornamento 6, 7

T

tasti 1, 4
tasto di accensione 1
toni 2, 5

U

USB 7

V

velocità 4
vivoactive 5

